

VARIOfit[®]

2024

Die perfekte Form

des Transports

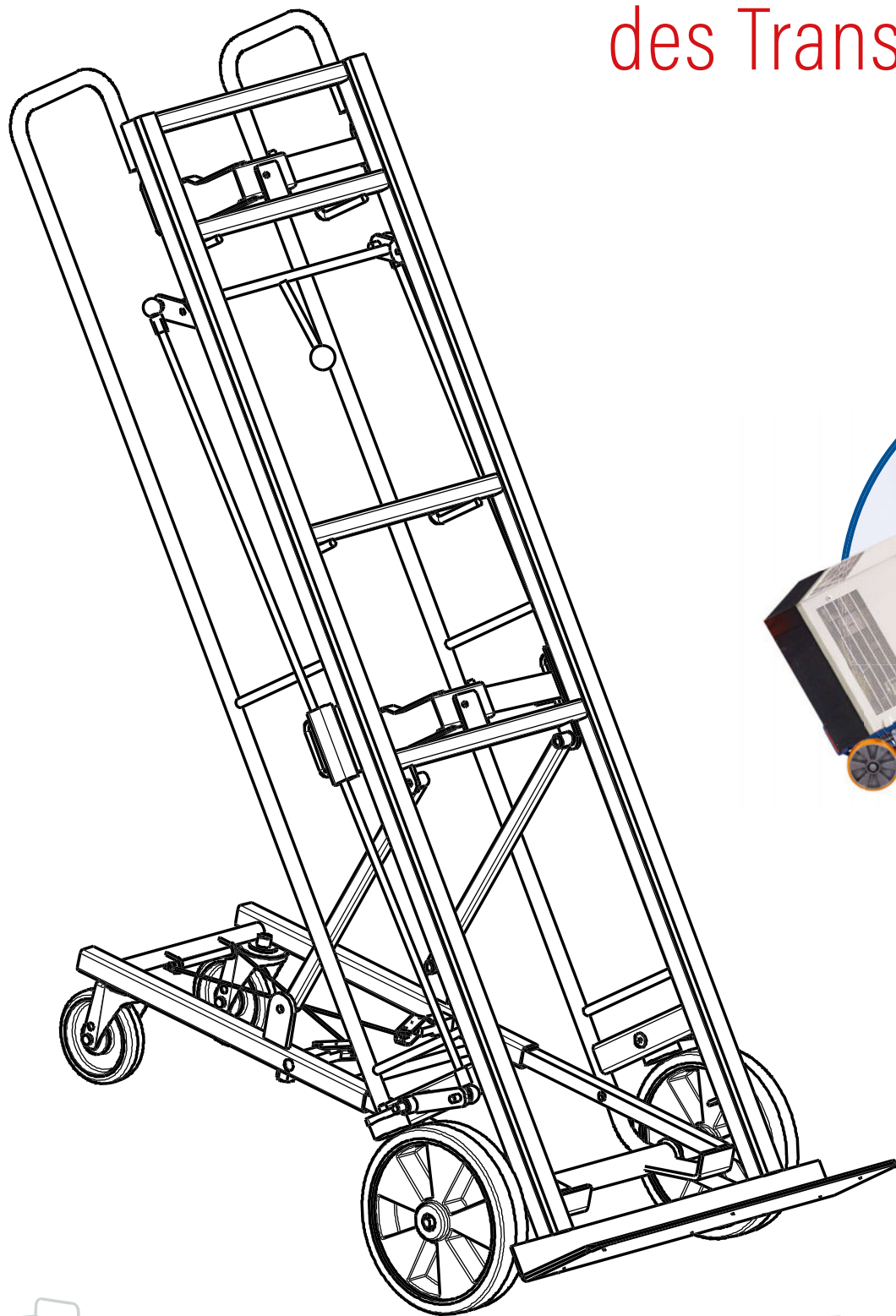

Ergonomie und Sicherheit

Auch Ihre Gesundheit liegt uns am Herzen: Hand- und Fußschutz, Leichtlauf der Wagen, und höchste Sicherheit durch unsere Bremssysteme

Informationen
S. 6, 164, 165



Nachhaltig durch Qualität

Nachhaltig heißt langlebig. Wir legen höchsten Wert auf gute Qualität, dadurch sparen Sie Ressourcen, Kosten und Zeit.

Informationen
S. 5



Sonderanfertigungen - unser Tagesgeschäft!

Wir fertigen komplette Neukonstruktionen für kundenspezifische Einsatzzwecke

Informationen S. 176



Serienmäßig RAL 5010 - NEU

gibt es fast alle Produkte in RAL 5010 einfarbig und in RAL 7016 anthrazitgrau

Und auf Wunsch

auch in nahezu allen anderen Farben: S. 177



NEUHEITEN

Materialheber 90-91

Euro-System-Roller mit Schiebebügel 60-63

Leichte Tischwagen mit größerer Ladefläche 22-23

Deichsel mit automatischer Bremslösung 131

neues Zubehör wie Stapler- taschen und Gummimatten 174

RAL 7016 serienmäßig auf fast das ganze Sortiment



Die perfekte Form des Transports

SYSTEMWAGEN

Basismodell	7	Rohrbügelwagen	19	Etagenwagen	30-46
Schiebebügelwagen	8-10	Plattenwagen/-ständer	19	Eurokastenwagen	47-49
Systemwagen	11-12	Kastenwagen	20-21	Beistellwagen	50-51
Schwerlastwagen	13	Tischwagen	NEU 22-24	Materialständer	52-53
Klappbügelwagen	14-15	Schwere/Schwerlast Tischwagen	26-27	Kistenroller	55
C+C Wagen	16	Tischwagen mit Wanne	28-29	Euro-System-Roller	NEU 56-63
Seitenbügelwagen	18			Griffroller	64-65

ESD

ESD Etagenwagen	67-69	ESD Materialständer	71	ESD Tischwagen	73
ESD Eurokastenwagen/ Beistellwagen/Griffroller	70	ESD Schiebebügelwagen/ ESD Euro-System-Roller	72	ESD Schwere Tischwagen	74
				ESD Werkstattwagen	75

WERKSTATT/LAGER

Werkstattwagen	76-83	Plattenwagen/-karren	88-89	Kommissionierwagen	93-94
Werkstückwagen	84-85	Materialheber	NEU 90-91	Zusatzartikel für Kommissionierwagen	95
Tragarmwagen	86-87				

KARREN

Stahlrohrkarren	97-102	Aluminium Treppenkarren	108-109	Gerätekarren	111
Aluminiumkarren	103-105	Stuhl- & Möbelkarren	110	Sperrgutkarre	112
Treppenkarren	106-107			Leichte Klappkarre/Paketroller	113

REIFEN-, STAHLFLASCHEN-, FASS- und PALETTENHANDLING

Reifenhandling	114-115	Stahlflaschenhandling	118-121	Palettenhandling	NEU 128-139
Zubehör für Reifenregal/-wagen	116-117	Fasshandling	122-126		

ANHÄNGER

Handwagen	140-141	Fahrradanhänger	142
Rollenkarre, Rollenständer	141	Handpritschenwagen	143-145

SCHWERLAST

Hebelroller und Rollplatten	146-147	Schwerlast-Rollplatten	148	Schwerlastwagen	150-151
		Langmaterialwagen/-roller	149	Industrieanhänger	152-153

SPEZIAL

Möbelhunde® und -sammler/Triple-Dog	154-156	Tisch-Heberoller	157	Entsorgung	160-161
		Akten- und Bücher- transportwagen	158-159	Be- und Entladen	162

ZUBEHÖR

Rollenübersicht	168-171	Zubehör Allgemein	NEU 174-175
Zubehör Karren	172-173		

Systemwagen

ESD

Werkstatt/Lager

Karren

Reifen-, Stahlflaschen-,
Fass-, Palettenhandling

Anhänger

Schwerlast

Spezial

Zubehör

VARIOfit®.eu

Hinter jeder starken Marke steht ein starker Hersteller

ERFAHRUNG Mit **VARIOfit®** der Fachhandelsmarke von CORDES profitieren Sie und Ihre Kunden von der Flexibilität eines erfahrenen Herstellers.

BEGINN Angefangen hat alles mit der Firmengründung 1960 und der Erfindung und Patentierung des ersten Transportgerätes: der Möbelhund®

QUALITÄT Immer fortdauernde Entwicklungen, TÜV-Zertifizierungen, eine komplexe, teilautomatisierte Pulverbeschichtungsanlage, die zur eigenen Produktion gehört, sowie Produkt- und Fertigungsstättenerweiterungen machen CORDES heute zu dem Hersteller, der seinen Kunden jederzeit ein kompetenter Ansprechpartner für den Fachhandel und dessen Anwender ist.



LOGISTIK Auf einer Grundfläche von ca. 85.000 m² und einer Produktions- und Lagerfläche von 43.000 m² verarbeiten unsere rund 550 Mitarbeiter pro Monat ca. 800 Tonnen Stahl. Mit mehr als 7000 Palettenstellplätzen in unserem modern ausgestatteten Schmalganglager sowie bewährter Logistik, werden auch große Stückzahlen unmittelbar ausgeliefert.

LIEFERUNG Unsere Standardartikel verlassen innerhalb von wenigen Werktagen unser Lager und mit ca. 2.000 LKW Ladungen pro Jahr, sowie einer neutralen Lieferung direkt an den Endkunden steht CORDES dank einer rationellen Logistikkette für eine schnelle und zuverlässige Lieferung.

DAS BEDEUTET: ausgereifte Qualitätsprodukte und eine schnelle, zuverlässige Lieferung dank einer rationellen Logistikkette.

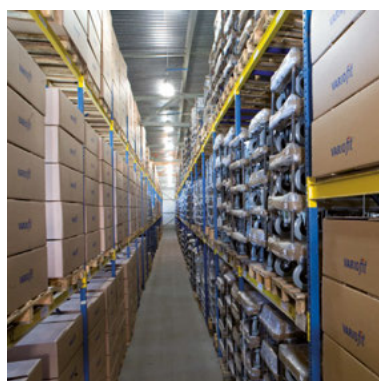
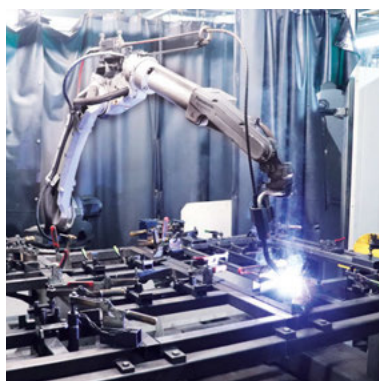

Lassen Sie sich von der perfekten Form des Transports überzeugen . . .



BAUKASTEN-SYSTEM

Vier Grundplattformen in verschiedenen Größen sind die Basis für fast alle Arten von Aufbauten, die über eine stabile Verschraubung montiert werden. So können diese Produkte auch veränderten Anforderungen problemlos angepasst werden. Auf diese Weise bleibt **VARIOfit®** für den Kunden preiswert und werthaltig.



LEICHTIGKEIT UND SICHERHEIT

Selbst auf hellen Böden hinterlassen die bewährten Räder mit thermoplastischer Bereifung der **VARIOfit®**-Transportgeräte keine Spuren. Das abgedichtete Präzisions-Rillenkugellager ist nicht nur stoßempfindlich und widerstandsfähig, sondern auch extrem leichtgängig. Selbstverständlich sind gemäß EU-Norm die Lenkrollen mit Radfeststeller und Fußschutz ausgerüstet.



SONDERANFERTIGUNG

VARIOfit® ist die Marke, die für besonders variable Transportgeräte steht. Über die besonderen Produktvarianten hinaus bieten die **VARIOfit®**-Produkte nahezu unbegrenzte Anpassungsmöglichkeiten, ganz nach den jeweiligen Wünschen der Kunden.



RAHMEN AUS INNOVATIVEM L-PROFIL

Nur **VARIOfit®**-Wagen haben als Rahmen das exklusiv von CORDES entwickelte L-Profil, das höchste Belastungsfähigkeit garantiert. Durch diesen besonders konstruierten Rahmen sind **VARIOfit®**-Wagen äußerst robust und leicht.



LOGISTIKKETTE

Mit einer effizienten Logistikkette liefert CORDES direkt an Ihren Endkunden und garantiert damit eine schnelle Lieferung. So wird die Ware im Regelfall innerhalb von wenigen Werktagen auf den Weg gebracht - darauf kann sich der Kunde verlassen.



EasySTOP BREMSSYSTEM

Die erste Zentrale Fußbremse. Seit 2011 können Wagen auf diese einfache aber sichere Weise zum Halten gebracht werden.

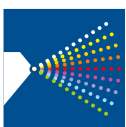

PULVERBESCHICHTUNG

Nach sorgfältiger Vorbehandlung werden die **VARIOfit®**-Produkte pulverbeschichtet und erhalten mit einer Einbrennlackierung die optimale Oberflächenveredelung. Das macht sie stoß- und kratzfest, langlebig und widerstandsfähig.



TÜV-ZERTIFIKAT

TÜV geprüft ist ein Zeichen für Qualität und Sicherheit. Die meisten **VARIOfit®**-Produkte tragen dieses Zeichen. So können Transportgeräte bis max. 500 kg und Transportkarren bis max. 250 kg Traglast ein TÜV Zeichen erhalten.



6 DAS ZENTRALE BREMSSYSTEM

VARIOfit[®]



EasySTOP wo und wie Sie es brauchen – bestimmen Sie den Bedienbereich selbst

VIERSEITIG Unser bewährtes Zentralbremssystem **EasySTOP** können Sie an jeder der vier Seiten montieren lassen. Je nach den Anforderungen lässt sich das Transportgerät perfekt an die Gegebenheiten anpassen. Das Pedal ist 1-, 2-, 3- oder 4-seitig montierbar.

Blieben Sie flexibel und profitieren Sie durch eine Vielzahl von Vorteilen

- Durch das Feststellen und Lösen der Zentralbremse haben Sie die Möglichkeit, mit nur einer Pedalbetätigung, entweder 2 oder alle 4 Räder zu bremsen
- In Verbindung mit einer Deichsel/Kupplung wird die Zentralbremse beim Ankuppeln automatisch gelöst, dadurch verhindern Sie das Fahren mit gebremsten Rollen
- 4 Lenkrollen sorgen für mehr Beweglichkeit auch in schmalen Bereichen und verringern den Wendekreis.



DOPPELT hält BESSER... Nutzen Sie die Vorteile unserer Zentralbremse Doppel **EasySTOP** und heben Sie sich vom Wettbewerb ab!

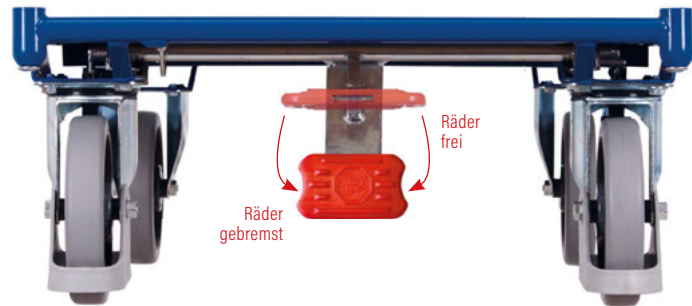

Seit 2017 bei nahezu allen **VARIOfit**[®] Transportgeräten serienmäßig!

- Einfaches Feststellen: lediglich eine Betätigung des **EasySTOP** Pedals und beide Lenkrollen sind gebremst
- Einfaches Lösen: leichtgängig lässt sich das Pedal in die Ausgangsstellung bringen
- Sicherheit: durch feste Position im Bedienbereich des Wagens sofortiges Bremsen möglich
- Nachregulierbare Bremswirkung
- Das Pedal lässt sich sowohl mit gängigem als auch mit Sicherheitsschuhwerk betätigen
- Bremsmöglichkeit in jeder Radstellung
- Fester Stand
- Ergonomisch: leichtgängig und kurzer Betätigungsweg
- Vielseitig: Das **EasySTOP** Pedal kann an allen vier Seiten montiert werden, individuell an Ihre Bedürfnisse angepasst

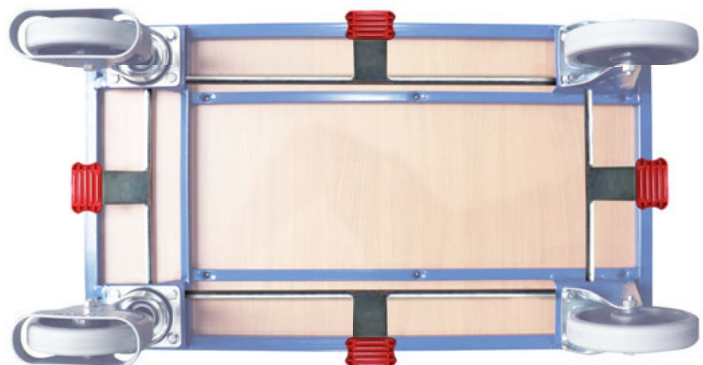
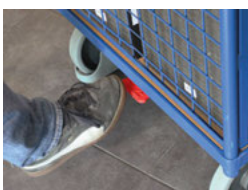

Bestimmen Sie den Bedienbereich selbst

EINE BASIS - VIELE MÖGLICHKEITEN 7



RAL 5010 RAL 7016

KONSTRUKTION

- Baukastensystem
- Bodenkonstruktion mit dem innovativen L-Profil

MERKMALE

- Ladefläche aus Holzwerkstoffplatte, Buchendekor oder dunkelgrau beschichtet

AUSSTATTUNG

- 2 Lenkrollen mit **EasySTOP**, 2 Bockrollen
- Bereifung aus thermoplastischen Gummi auf Kunststoffelge mit Präzisions-Rillenkugellager, grau "spurlos", mit Fußschutz
- erhältlich in 2 Farben, RAL 5010 einzianblau oder RAL 7016 anthrazitgrau pulverbeschichtet

Unser Baukastensystem
in zwei Farben erhältlich



Die Basis

- Vier Grundplattformen in verschiedenen Größen sind die Basis für fast alle Arten von Aufbauten, die über eine stabile Verschraubung montiert werden.
- So können diese Produkte auch veränderten Anforderungen problemlos angepasst werden.
- Auf diese Weise bleibt **VARIOfit**® für den Kunden preiswert und werthaltig.

Plattformwagen

Artikel-Nr. + /Farbe	Abmessung B x T x H (mm)	Gewicht kg	Ladefläche B x T (mm)	Traglast kg	Rad Ø (mm)
sw-500.000 / AG	910 x 500 x 255	20,5	910 x 500	400	160 x 40
sw-600.000 / AG	1060 x 600 x 295	25,0	1060 x 600	500	200 x 40
sw-700.000 / AG	1060 x 700 x 295	26,0	1060 x 700	500	200 x 40
sw-800.000 / AG	1260 x 800 x 295	32,0	1260 x 800	500	200 x 40



8 SCHIEBEBÜGELWAGEN



in 2 Farben erhältlich
EasySTOP

Systemwagen



KONSTRUKTION

- Baukastensystem
- Bodenkonstruktion mit dem innovativen L-Profil oder Rundrohr

MERKMALE

- Ladefläche aus Holzwerkstoffplatte, Buchendekor oder dunkelgrau beschichtet oder aus wasserfest verleimtem Sperrholz, Oberfläche Siebdruck, rutschhemmend

AUSSTATTUNG

- 2 Lenkrollen mit **EasySTOP**, 2 Bockrollen
- Bereifung aus thermoplastischem Gummi auf Kunststofffelge, grau, "spurlos", oder aus Elastikvollgummi auf Aluminiumdruckgussfelge mit Präzisions-Rillenkugellager, schwarz, mit Fußschutz, Räder auch in grau erhältlich
- erhältlich in 2 Farben, RAL 5010 ezianblau oder RAL 7016 anthrazitgrau pulverbeschichtet



Schiebebügelwagen



Artikel-Nr. + /Farbe	Abmessung B x T x H (mm)	Gewicht kg	Ladefläche B x T (mm)	Traglast kg	Rad Ø (mm)
sw-500.100 / AG	975 x 500 x 975	25,0	880 x 500	400	160 x 40
sw-600.100 / AG	1125 x 600 x 1015	29,5	1030 x 600	500	200 x 40
sw-700.100 / AG	1125 x 700 x 1015	33,5	1030 x 700	500	200 x 40
sw-800.100 / AG	1325 x 800 x 1015	37,0	1230 x 800	500	200 x 40

auch in ESD Ausführung erhältlich auf Seite 72

Schiebebügelwagen



Artikel-Nr. + /Farbe	Abmessung B x T x H (mm)	Gewicht kg	Ladefläche B x T (mm)	Traglast kg	Rad Ø (mm)
sw-500.103 / AG	950 x 500 x 990	23,5	850 x 500	400	160 x 40
sw-700.103 / AG	1100 x 700 x 1030	28,0	1000 x 700	400	200 x 40
sw-700.104 / AG	1300 x 700 x 1030	32,5	1200 x 700	400	200 x 40

Schiebebügelwagen | leichte Ausführung



Artikel-Nr. + /Farbe	Abmessung B x T x H (mm)	Gewicht kg	Ladefläche B x T (mm)	Traglast kg	Rad Ø (mm)
sw-450.103 / AG	950 x 450 x 945	17,0	850 x 450	200	125 x 30
sw-600.109 / AG	1100 x 600 x 945	22,5	1000 x 600	200	125 x 30

Schiebebügelwagen | mit Siebdruckplatte

Artikel-Nr. + /Farbe	Abmessung B x T x H (mm)	Gewicht kg	Ladefläche B x T (mm)	Traglast kg	Rad Ø (mm)
sw-700.180 / AG	1130 x 700 x 1015	36,0	1025 x 700	1000	200 x 50
sw-800.180 / AG	1330 x 800 x 1015	44,0	1225 x 800	1000	200 x 50
sw-800.181 / AG	1730 x 800 x 1015	51,0	1625 x 800	1000	200 x 50
sw-800.184 / AG	2130 x 800 x 1015	58,0	2025 x 800	1000	200 x 50

Elastikvollgummibereifung

SCHIEBEBÜGELWAGEN 9



RAL 5010 RAL 7016

KONSTRUKTION

- Baukastensystem
- Bodenkonstruktion mit dem innovativen L-Profil oder Rundrohr

MERKMALE

- Ladefläche aus Holzwerkstoffplatte, Buchendekor oder dunkelgrau beschichtet

AUSSTATTUNG

- 2 Lenkrollen mit **EasySTOP**, 2 Bockrollen
- Bereifung aus thermoplastischem Gummi auf Kunststofffelge mit Präzisions-Rillenkugellager, grau, "spurlos", mit Fußschutz
- erhältlich in 2 Farben, RAL 5010 enizanblau oder RAL 7016 anthrazitgrau pulverbeschichtet

in 2 Farben erhältlich
Bügelvariationen
EasySTOP



Systemwagen

Schiebebügelwagen | mit gebogenen Rohren



Artikel-Nr. + /Farbe	Abmessung B x T x H (mm)	Gewicht kg	Ladefläche B x T (mm)	Traglast kg	Rad Ø (mm)
sw-500.119 / AG	975 x 500 x 935	21,5	880 x 500	250	125 x 30
sw-600.119 / AG	1125 x 600 x 935	25,0	1030 x 600	250	125 x 30



Doppel-Schiebebügelwagen | mit gebogenen Rohren



Artikel-Nr. + /Farbe	Abmessung B x T x H (mm)	Gewicht kg	Ladefläche B x T (mm)	Traglast kg	Rad Ø (mm)
sw-500.219 / AG	1040 x 500 x 935	26,0	850 x 500	250	125 x 30
sw-600.219 / AG	1190 x 600 x 935	30,0	1000 x 600	250	125 x 30



Schiebebügelwagen | mit senkrechten Rohren



Artikel-Nr. + /Farbe	Abmessung B x T x H (mm)	Gewicht kg	Ladefläche B x T (mm)	Traglast kg	Rad Ø (mm)
sw-500.105 / AG	950 x 500 x 990	25,5	850 x 500	400	160 x 40
sw-700.105 / AG	1100 x 700 x 1030	31,0	1000 x 700	400	200 x 40
sw-700.106 / AG	1300 x 700 x 1030	33,5	1200 x 700	400	200 x 40



Schiebebügelwagen | als Tischwagen



Artikel-Nr. + /Farbe	Abmessung B x T x H (mm)	Gewicht kg	Ladefläche B x T (mm)	Traglast kg	Rad Ø (mm)
sw-500.503 / AG	955 x 505 x 990	31,5	850 x 500	400	160 x 40
sw-700.503 / AG	1105 x 705 x 1030	40,0	1000 x 700	400	200 x 40
sw-700.504 / AG	1305 x 705 x 1030	47,5	1200 x 700	400	200 x 40



Traglast Etagenboden: 120 kg**

**Statische Flächenlast; Gesamttraglast des Transportgerätes darf nicht überschritten werden!

10 SCHIEBEBÜGELWAGEN

RAL 5010 RAL 7016

in 2 Farben erhältlich
Totmannbremse

Systemwagen

Räder gebremst
Räder frei



KONSTRUKTION

- Bodenkonstruktion mit dem innovativen L-Profil
- Rohrschiebegriff mit Totmannbremse, zusätzlicher Griffbügel

MERKMALE

- Ladefläche aus Holzwerkstoffplatte, Buchendekor oder dunkelgrau beschichtet

AUSSTATTUNG

- 2 Lenkrollen mit Totmannbremse, 2 Bockrollen
- Bereifung aus thermoplastischem Gummi auf Kunststoffelge mit Präzisions-Rillenkugellager, grau, "spurlos", mit Fußschutz
- erhältlich in 2 Farben, RAL 5010 ezianblau oder RAL 7016 anthrazitgrau pulverbeschichtet

Schiebebügelwagen mit Totmannbremse

Artikel-Nr. + /Farbe	Abmessung B x T x H (mm)	Gewicht kg	Ladefläche B x T (mm)	Traglast kg	Rad Ø (mm)
sw-600.125 / AG	945 x 600 x 1015	25,5	800 x 600	250	125 x 30

MAGAZINWAGEN

in 2 Farben oder Aluminium erhältlich
fest verschweißt

EasySTOP



RAL 5010

RAL 7016

ALU
minium

KONSTRUKTION

- Schweißkonstruktion aus Stahl oder Aluminium
- Schiebebügel mit Querrohr

MERKMALE

- Ladefläche aus Holzwerkstoffplatte, Buchendekor oder dunkelgrau beschichtet oder aus wasserfest verleimtem Sperrholz, Oberfläche filmbeschichtet

AUSSTATTUNG

- 2 Lenkrollen mit **EasySTOP**, 2 Bockrollen
- Bereifung aus thermoplastischem Gummi auf Kunststoffelge mit Präzisions-Rillenkugellager, grau, "spurlos", mit Fußschutz
- erhältlich in 2 Farben, RAL 5010 ezianblau oder RAL 7016 anthrazitgrau pulverbeschichtet oder Aluminium

BEST-SELLER

Magazinwagen

Artikel-Nr. + /Farbe	Abmessung B x T x H (mm)	Gewicht kg	Ladefläche B x T (mm)	Traglast kg	Rad Ø (mm)
sw-450.801 / AG	1115 x 450 x 970	16,0	890 x 450	200	125 x 30
sw-600.800 / AG	1265 x 600 x 970	22,0	1040 x 600	200	125 x 30



Aluminium Magazinwagen

Artikel-Nr.	Abmessung B x T x H (mm)	Gewicht kg	Ladefläche B x T (mm)	Traglast kg	Rad Ø (mm)
ap-421.000	995 x 440 x 975	9,5	845 x 440	200	125 x 30





RAL 5010 RAL 7016

KONSTRUKTION

- Baukastensystem
- Bodenkonstruktion mit dem innovativen L-Profil

MERKMALE

- Ladefläche aus Holzwerkstoffplatte, Buchendekor oder dunkelgrau beschichtet
- Stirn- und Längswände aus Drahtgitter, Maschenweite 50 x 50 mm
- Längswände 515 mm hoch, herausnehmbar

AUSSTATTUNG

- 2 Lenkrollen mit **EasySTOP**, 2 Bockrollen
- Bereifung aus thermoplastischem Gummi auf Kunststoffelge mit Präzisions-Rillenkugellager, grau, "spurlos", mit Fußschutz
- erhältlich in 2 Farben, RAL 5010 enizanblau oder RAL 7016 anthrazitgrau pulverbeschichtet

in 2 Farben erhältlich
Drahtgitterwände
Längswände herausnehmbar
EasySTOP



Systemwagen

Stirnwandwagen | mit Draht



Artikel-Nr. + /Farbe	Abmessung B x T x H (mm)	Gewicht kg	Ladefläche B x T (mm)	Traglast kg	Rad Ø (mm)
sw-500.101 / AG	975 x 500 x 975	25,0	880 x 500	400	160 x 40
sw-600.101 / AG	1125 x 600 x 1015	30,0	1030 x 600	500	200 x 40
sw-700.101 / AG	1125 x 700 x 1015	31,5	1030 x 700	500	200 x 40
sw-800.101 / AG	1325 x 800 x 1015	36,5	1230 x 800	500	200 x 40



Doppel-Stirnwandwagen | mit Draht



Artikel-Nr. + /Farbe	Abmessung B x T x H (mm)	Gewicht kg	Ladefläche B x T (mm)	Traglast kg	Rad Ø (mm)
sw-500.201 / AG	1040 x 500 x 975	30,5	850 x 500	400	160 x 40
sw-600.201 / AG	1190 x 600 x 1015	36,0	1000 x 600	500	200 x 40
sw-700.201 / AG	1190 x 700 x 1015	38,5	1000 x 700	500	200 x 40
sw-800.201 / AG	1390 x 800 x 1015	45,0	1200 x 800	500	200 x 40



Dreiwandwagen | mit Draht



Artikel-Nr. + /Farbe	Abmessung B x T x H (mm)	Gewicht kg	Ladefläche B x T (mm)	Traglast kg	Rad Ø (mm)
sw-500.301 / AG	1040 x 500 x 975	32,0	850 x 475	400	160 x 40
sw-600.301 / AG	1190 x 600 x 1015	38,0	1000 x 575	500	200 x 40
sw-700.301 / AG	1190 x 700 x 1015	41,5	1000 x 675	500	200 x 40
sw-800.301 / AG	1390 x 800 x 1015	47,5	1200 x 775	500	200 x 40



Vierwandwagen | mit Draht



Artikel-Nr. + /Farbe	Abmessung B x T x H (mm)	Gewicht kg	Ladefläche B x T (mm)	Traglast kg	Rad Ø (mm)
sw-500.401 / AG	1040 x 500 x 975	37,0	850 x 450	400	160 x 40
sw-600.401 / AG	1190 x 600 x 1015	42,5	1000 x 550	500	200 x 40
sw-700.401 / AG	1190 x 700 x 1015	45,0	1000 x 650	500	200 x 40
sw-800.401 / AG	1390 x 800 x 1015	53,0	1200 x 750	500	200 x 40

BEST-SELLER



12 SYSTEMWAGEN



in 2 Farben erhältlich
Holzwände
Längswände herausnehmbar
EasySTOP

Systemwagen



KONSTRUKTION

- Baukastensystem
- Bodenkonstruktion mit dem innovativen L-Profil

MERKMALE

- Ladefläche, Stirn- und Längswände aus Holzwerkstoffplatte, Buchendekor oder dunkelgrau beschichtet
- Längswände 515 mm hoch, herausnehmbar

AUSSTATTUNG

- 2 Lenkrollen mit **EasySTOP**, 2 Bockrollen
- Bereifung aus thermoplastischem Gummi auf Kunststoffelge mit Präzisions-Rillenkugellager, grau, "spurlos", mit Fußschutz
- erhältlich in 2 Farben, RAL 5010 erizanblau oder RAL 7016 anthrazitgrau pulverbeschichtet



Stirnwandwagen | mit Holz



Artikel-Nr. + /Farbe	Abmessung B x T x H (mm)	Gewicht kg	Ladefläche B x T (mm)	Traglast kg	Rad Ø (mm)
sw-500.102 / AG	975 x 500 x 975	26,0	880 x 500	400	160 x 40
sw-600.102 / AG	1125 x 600 x 1015	30,0	1030 x 600	500	200 x 40
sw-700.102 / AG	1125 x 700 x 1015	33,0	1030 x 700	500	200 x 40
sw-800.102 / AG	1325 x 800 x 1015	39,0	1230 x 800	500	200 x 40



Doppel-Stirnwandwagen | mit Holz



Artikel-Nr. + /Farbe	Abmessung B x T x H (mm)	Gewicht kg	Ladefläche B x T (mm)	Traglast kg	Rad Ø (mm)
sw-500.202 / AG	1040 x 500 x 975	30,5	850 x 500	400	160 x 40
sw-600.222 / AG	1190 x 600 x 1015	34,5	1000 x 600	500	200 x 40
sw-700.202 / AG	1190 x 700 x 1015	40,0	1000 x 700	500	200 x 40
sw-800.202 / AG	1390 x 800 x 1015	45,5	1200 x 800	500	200 x 40



Dreiwandwagen | mit Holz



Artikel-Nr. + /Farbe	Abmessung B x T x H (mm)	Gewicht kg	Ladefläche B x T (mm)	Traglast kg	Rad Ø (mm)
sw-500.302 / AG	1040 x 500 x 975	38,0	850 x 475	400	160 x 40
sw-600.302 / AG	1190 x 600 x 1015	45,0	1000 x 575	500	200 x 40
sw-700.302 / AG	1190 x 700 x 1015	48,5	1000 x 675	500	200 x 40
sw-800.302 / AG	1390 x 800 x 1015	56,0	1200 x 775	500	200 x 40

515 mm

Längswandbefestigung



Vierwandwagen | mit Holz



Artikel-Nr. + /Farbe	Abmessung B x T x H (mm)	Gewicht kg	Ladefläche B x T (mm)	Traglast kg	Rad Ø (mm)
sw-500.400 / AG	1040 x 500 x 975	43,5	850 x 450	400	160 x 40
sw-600.400 / AG	1190 x 600 x 1015	51,0	1000 x 550	500	200 x 40
sw-700.400 / AG	1190 x 700 x 1015	54,0	1000 x 650	500	200 x 40
sw-800.400 / AG	1390 x 800 x 1015	61,0	1200 x 750	500	200 x 40



RAL 5010 RAL 7016

KONSTRUKTION

- Baukastensystem
- Bodenkonstruktion mit dem innovativen L-Profil

MERKMALE

- Ladefläche, Stirn- und Längswände aus wasserfest verleimtem Sperrholz, Oberfläche Siebdruck, rutschhemmend
- Längswände 515 mm hoch, herausnehmbar

AUSSTATTUNG

- 2 Lenkrollen mit **EasySTOP**, 2 Bockrollen
- Bereifung aus Elastikvollgummi auf Aluminiumdruckgussfelge mit Präzisions-Rillenkugellager, schwarz, mit Fußschutz, Räder auch in grau erhältlich
- erhältlich in 2 Farben, RAL 5010 enizanblau oder RAL 7016 anthrazitgrau pulverbeschichtet

in 2 Farben erhältlich
Ladefläche und Wände aus Siebdruckplatte
Längswände herausnehmbar
EasySTOP



Systemwagen

Stirnwandwagen | mit Siebdruckplatte

Artikel-Nr. + /Farbe	Abmessung B x T x H (mm)	Gewicht kg	Ladefläche B x T (mm)	Traglast kg	Rad Ø (mm)
sw-700.182 / AG	1130 x 700 x 1015	38,5	1025 x 700	1000	200 x 50
sw-800.182 / AG	1330 x 800 x 1015	47,5	1225 x 800	1000	200 x 50
sw-800.183 / AG	1730 x 800 x 1015	54,5	1625 x 800	1000	200 x 50
sw-800.185 / AG	2130 x 800 x 1015	62,0	2025 x 800	1000	200 x 50



Doppel-Stirnwandwagen | mit Siebdruckplatte

Artikel-Nr. + /Farbe	Abmessung B x T x H (mm)	Gewicht kg	Ladefläche B x T (mm)	Traglast kg	Rad Ø (mm)
sw-700.212 / AG	1195 x 700 x 1015	45,5	995 x 700	1000	200 x 50
sw-800.212 / AG	1395 x 800 x 1015	54,5	1195 x 800	1000	200 x 50
sw-800.213 / AG	1795 x 800 x 1015	61,5	1595 x 800	1000	200 x 50
sw-800.226 / AG	2195 x 800 x 1015	69,5	1995 x 800	1000	200 x 50



Dreiwandwagen | mit Siebdruckplatte

Artikel-Nr. + /Farbe	Abmessung B x T x H (mm)	Gewicht kg	Ladefläche B x T (mm)	Traglast kg	Rad Ø (mm)
sw-700.322 / AG	1195 x 700 x 1015	54,5	995 x 665	1000	200 x 50
sw-800.322 / AG	1395 x 800 x 1015	66,5	1195 x 765	1000	200 x 50
sw-800.323 / AG	1795 x 800 x 1015	72,0	1595 x 765	1000	200 x 50
sw-800.324 / AG	2195 x 800 x 1015	80,5	1995 x 765	1000	200 x 50



Vierwandwagen | mit Siebdruckplatte

Artikel-Nr. + /Farbe	Abmessung B x T x H (mm)	Gewicht kg	Ladefläche B x T (mm)	Traglast kg	Rad Ø (mm)
sw-700.465 / AG	1195 x 700 x 1015	58,5	995 x 650	1000	200 x 50
sw-800.465 / AG	1395 x 800 x 1015	71,5	1195 x 750	1000	200 x 50
sw-800.299 / AG	1795 x 800 x 1015	82,5	1595 x 750	1000	200 x 50
sw-800.466 / AG	2195 x 800 x 1015	94,5	1995 x 750	1000	200 x 50



14 KLAPPBÜGELWAGEN



klappbare Schiebebügel
Ladefläche über den Rand beladbar
EasySTOP
oder Totmannbremse

Systemwagen

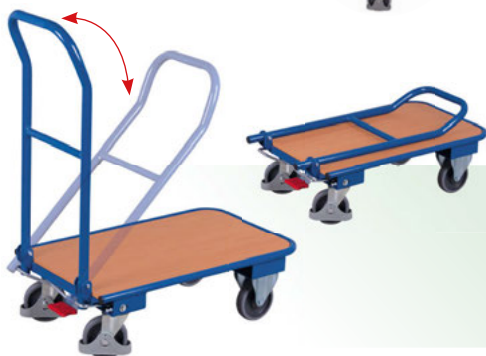

KONSTRUKTION

- Schweißkonstruktion aus Stahl
- Klappschiebebügel mit Querstrebe oder klappbarer Rohrschiebegriff mit Totmannbremse, zusätzlicher Griffbügel

MERKMALE

- Ladefläche aus Holzwerkstoffplatte, Buchendekor oder dunkelgrau beschichtet

AUSSTATTUNG

- 2 Lenkrollen mit **EasySTOP**, 2 Bockrollen, oder 2 Lenkrollen mit Totmannbremse, 2 Bockrollen
- Bereifung aus thermoplastischem Gummi auf Kunststofffelge mit Präzisions-Rillenkugellager, grau, "spurlos", mit Fußschutz
- erhältlich in 2 Farben, RAL 5010 einfarbig oder RAL 7016 anthrazitgrau pulverbeschichtet

BEST-SELLER

Klappbügelwagen



Artikel-Nr. + /Farbe	Abmessung B x T x H (mm)	Gewicht kg	Ladefläche B x T (mm)	Traglast kg	Rad Ø (mm)
sw-450.802 / AG	815 x 450 x 940	15,0	720 x 450	150	125 x 30
sw-600.802 / AG	995 x 600 x 980	23,5	900 x 600	250	160 x 40

Klappbügelwagen | mit Totmannbremse

Artikel-Nr. + /Farbe	Abmessung B x T x H (mm)	Gewicht kg	Ladefläche B x T (mm)	Traglast kg	Rad Ø (mm)
sw-450.831 / AG	865 x 450 x 1005	17,5	720 x 450	150	125 x 30

Klappbügelwagen | mit 2 Bügeln



Artikel-Nr. + /Farbe	Abmessung B x T x H (mm)	Gewicht kg	Ladefläche B x T (mm)	Traglast kg	Rad Ø (mm)
sw-450.803 / AG	850 x 450 x 940	18,5	720 x 450	150	125 x 30
sw-600.812 / AG	1030 x 600 x 980	27,0	900 x 600	250	160 x 40



obere Etage geklappt arretierbar, dabei untere Etage nutzbar

Klappbügelwagen | mit 2 Etagen

Artikel-Nr. + /Farbe	Abmessung B x T x H (mm)	Gewicht kg	Ladefläche B x T (mm)	Traglast kg	Rad Ø (mm)
sw-450.836 / AG	890 x 450 x 970	28,0	720 x 450	150	125 x 30

Traglast Etagenboden: 70 kg**



ALU
minium

KONSTRUKTION

- Schweißkonstruktion aus Aluminium
- Klappschiebebügel mit Querstrebe

MERKMALE

- Ladefläche aus Riffelblech oder beklebt mit 3 mm Riefengummimatte, schwarz

AUSSTATTUNG

- 2 Lenkrollen mit **EasySTOP**, 2 Bockrollen
- Bereifung aus thermoplastischem Gummi auf Kunststoffelge mit Präzisions-Rillenkugellager, grau, "spurlos", mit Fußschutz

klappbare Schiebebügel
Ladefläche über den Rand beladbar
EasySTOP

Systemwagen

BEST-SELLER



Aluminium Klappbügelwagen

Artikel-Nr.	Abmessung B x T x H (mm)	Gewicht kg	Ladefläche B x T (mm)	Traglast kg	Rad Ø (mm)
ap-450.803	815 x 450 x 950	10,0	720 x 450	150	125 x 30
ap-600.803	995 x 600 x 990	17,5	900 x 600	150	160 x 40



Aluminium Klappbügelwagen mit Riefengummimatte



Artikel-Nr.	Abmessung B x T x H (mm)	Gewicht kg	Ladefläche B x T (mm)	Traglast kg	Rad Ø (mm)
ap-450.810	815 x 450 x 950	12,0	720 x 450	150	125 x 30
ap-600.812	995 x 600 x 990	19,5	900 x 600	150	160 x 40



obere Etage geklappt arretierbar, dabei untere Etage nutzbar

Aluminium Klappbügelwagen mit 2 Etagen

Artikel-Nr.	Abmessung B x T x H (mm)	Gewicht kg	Ladefläche B x T (mm)	Traglast kg	Rad Ø (mm)
ap-450.813	890 x 450 x 970	18,0	720 x 450	150	125 x 30

Traglast Etagenboden: 70 kg**



**Statische Flächenlast; Gesamttraglast des Transportgerätes darf nicht überschritten werden!

Wagen ineinander schiebbar
wahlweise mit 2 Etagen

Systemwagen



KONSTRUKTION

- Schweißkonstruktion aus Stahl
- Schiebebügel mit Längsstreben oder 4 Seitenbügel
- Wagen ineinander schiebbar

MERKMALE

- Ladefläche aus Holzwerkstoffplatte, Buchendekor oder dunkelgrau beschichtet, oder aus wasserfest verleimtem Sperrholz, Oberfläche Siebdruck, rutschhemmend

AUSSTATTUNG

- 2 Rückenloch-Lenkrollen mit Radfeststeller, 2 Bockrollen
- Bereifung aus thermoplastischem Gummi auf Kunststoffelge mit Präzisions-Rillenkugellager, grau, "spurlos", mit Fußschutz
- erhältlich in 2 Farben, RAL 5010 einanblau oder RAL 7016 anthrazitgrau pulverbeschichtet

Drahtkorb zum Einhängen auf Seite 175

C + C Wagen

Artikel-Nr. + /Farbe	Abmessung B x T x H (mm)	Gewicht kg	Ladefläche B x T (mm)	Traglast kg	Rad Ø (mm)
sw-500.108 / AG	990 x 640 x 965	28,5	880 x 500	400	160 x 40
sw-700.108 / AG	1140 x 840 x 1005	35,5	1030 x 700	500	200 x 40



Drahtkorb zum Einhängen auf Seite 175

C + C Wagen | mit Ladefläche aus Siebdruckplatte

Artikel-Nr. + /Farbe	Abmessung B x T x H (mm)	Gewicht kg	Ladefläche B x T (mm)	Traglast kg	Rad Ø (mm)
sw-500.111 / AG	990 x 640 x 965	28,5	880 x 500	400	160 x 40
sw-600.111 / AG	1140 x 740 x 1005	33,0	1030 x 600	500	200 x 40
sw-700.111 / AG	1140 x 840 x 1005	38,5	1030 x 700	500	200 x 40



Drahtkorb zum Einhängen auf Seite 175

C + C Wagen | mit 2 Ladeflächen aus Siebdruckplatte

Artikel-Nr. + /Farbe	Abmessung B x T x H (mm)	Gewicht kg	Ladefläche B x T (mm)	Traglast kg	Rad Ø (mm)
sw-500.112 / AG	990 x 640 x 965	36,5	880 x 500	400	160 x 40
sw-600.112 / AG	1140 x 740 x 1005	43,0	1030 x 600	500	200 x 40
sw-700.120 / AG	1140 x 840 x 1005	50,0	1030 x 700	500	200 x 40

Traglast Etagenboden: 80 kg**



C + C Wagen | mit 4 Seitenbügel

Artikel-Nr. + /Farbe	Abmessung B x T x H (mm)	Gewicht kg	Ladefläche B x T (mm)	Traglast kg	Rad Ø (mm)
sw-500.114 / AG	950 x 640 x 955	29,0	880 x 445	400	160 x 40
sw-600.114 / AG	1100 x 740 x 995	32,5	1030 x 545	500	200 x 40
sw-700.121 / AG	1100 x 840 x 995	34,0	1030 x 645	500	200 x 40

INDIVIDUELL

- Anpassungsmöglichkeiten ganz nach den Wünschen des Kunden

EINZELSTÜCK

- Lieferungen von Kleinserien ab ein Stück
- Ansichtszeichnungen zur Freigabe
- faire Preise auch bei geringen Stückzahlen

KUNDENORIENTIERT

- Analyse von Einsatzbereich, Handling, Arbeitsabläufen uvm. in enger Zusammenarbeit mit dem Kunden

MAßGESCHNEIDERT

- Produkte in Sonderabmessungen, Sonderfarben und kompletter Neukonstruktion

Unsere
Sonderan-
fertigungen
im Vergleich



Ihre Wünsche kommen
bei uns ganz groß an



Sonderanfertigung

18 SEITENBÜGELWAGEN



Längswände aus Holz oder Draht,
Rohrwände oder 4 Bügel
EasySTOP längsseitig zur
Durchladung langer Güter

Systemwagen



AG



NEU



KONSTRUKTION

- Baukastensystem
- Bodenkonstruktion mit dem innovativen L-Profil

MERKMALE

- Ladefläche und Längswände aus Holzwerkstoffplatte, Buchendekor oder dunkelgrau beschichtet, Längswände alternativ aus Drahtgitter, Maschenweite 50 x 50 mm, oder Rohrwände oder 4 Bügel

AUSSTATTUNG

- 2 Lenkrollen und 2 Bockrollen mit **EasySTOP** längsseitig (je eine Lenk- und Bockrolle gebremst)
- Bereifung aus thermoplastischem Gummi auf Kunststoffelge mit Präzisions-Rillenkugellager, grau, "spurlos", mit Fußschutz
- erhältlich in 2 Farben, RAL 5010 ezianblau oder RAL 7016 anthrazitgrau pulverbeschichtet

Seitenbügelwagen mit Holzwänden



Artikel-Nr. + /Farbe	Abmessung B x T x H (mm)	Gewicht kg	Ladefläche B x T (mm)	Traglast kg	Rad Ø (mm)
sw-600.200 / AG	1060 x 600 x 1045	44,5	1060 x 540	500	200 x 40
sw-700.200 / AG	1060 x 700 x 1045	46,0	1060 x 640	500	200 x 40
sw-800.200 / AG	1260 x 800 x 1045	53,0	1260 x 740	500	200 x 40

Seitenbügelwagen mit Drahtwänden



Artikel-Nr. + /Farbe	Abmessung B x T x H (mm)	Gewicht kg	Ladefläche B x T (mm)	Traglast kg	Rad Ø (mm)
sw-600.239 / AG	1060 x 600 x 1045	34,5	1060 x 540	500	200 x 40
sw-700.231 / AG	1060 x 700 x 1045	37,5	1060 x 640	500	200 x 40
sw-800.237 / AG	1260 x 800 x 1045	49,5	1260 x 740	500	200 x 40

Seitenbügelwagen mit Rohrwänden



Artikel-Nr. + /Farbe	Abmessung B x T x H (mm)	Gewicht kg	Ladefläche B x T (mm)	Traglast kg	Rad Ø (mm)
sw-600.203 / AG	1060 x 600 x 1045	30,5	1060 x 540	500	200 x 40
sw-700.203 / AG	1060 x 700 x 1045	33,5	1060 x 640	500	200 x 40
sw-800.203 / AG	1260 x 800 x 1045	44,5	1260 x 740	500	200 x 40

Seitenbügelwagen mit 4 Bügeln



Artikel-Nr. + /Farbe	Abmessung B x T x H (mm)	Gewicht kg	Ladefläche B x T (mm)	Traglast kg	Rad Ø (mm)
sw-500.204 / AG	910 x 500 x 990	30,0	910 x 440	400	160 x 40
sw-600.204 / AG	1060 x 600 x 1030	35,0	1060 x 540	500	200 x 40
sw-700.204 / AG	1060 x 700 x 1030	37,0	1060 x 640	500	200 x 40
sw-800.204 / AG	1260 x 800 x 1030	43,5	1260 x 740	500	200 x 40



RAL 5010 RAL 7016

KONSTRUKTION

- Baukastensystem
- Bodenkonstruktion mit dem innovativen L-Profil

MERKMALE

- Ladefläche aus Holzwerkstoffplatte, Buchendekor oder dunkelgrau beschichtet
- Einsatz von insgesamt 7 Rohrbügeln möglich

AUSSTATTUNG

- 2 Lenkrollen und 2 Bockrollen mit **EasySTOP** längsseitig (je eine Lenk- und Bockrolle gebremst)
- Bereifung aus thermoplastischem Gummi auf Kunststofffelge mit Präzisions-Rillenkugellager, grau, "spurlos", mit Fußschutz
- erhältlich in 2 Farben, RAL 5010 enizanblau oder RAL 7016 anthrazitgrau pulverbeschichtet

Einsatz von bis zu 7 Rohrbügeln
EasySTOP längsseitig zur
Durchladung langer Güter



Rohrbügelwagen mit 2 Rohrbügeln



Artikel-Nr. + /Farbe	Abmessung B x T x H (mm)	Gewicht kg	Ladefläche B x T (mm)	Traglast kg	Rad Ø (mm)
sw-700.205 / AG	1070 x 700 x 1040	40,5	990 x 640	500	200 x 40
sw-800.205 / AG	1270 x 800 x 1040	47,0	1190 x 740	500	200 x 40



Systemwagen

ZUSATZARTIKEL Rohrbügel

Artikel-Nr. + /Farbe	für Ladefläche B x T (mm)	Gewicht kg
zsw-700.205 / AG	990 x 640	5,0
zsw-800.205 / AG	1190 x 740	5,0

RAL 5010 RAL 7016

Plattenwagen / Plattenständer

KONSTRUKTION

- Schweißkonstruktion aus Stahl
- ohne Bügel
- Anlaufrolle an einer Stirnseite

MERKMALE

- Einsatz von bis zu 7 Rohrbügeln möglich, lichter Abstand dann 95 mm

AUSSTATTUNG

- 2 Lenkrollen mit Radfeststeller, 2 Bockrollen
- Bereifung aus thermoplastischem Gummi auf Kunststofffelge, grau, "spurlos", oder aus Elastikvollgummi auf Aluminiumdruckgussfelge mit Präzisions-Rillenkugellager, schwarz, mit Fußschutz, Räder auch in grau erhältlich

Anlaufrolle an einer Stirnseite
Einsatz von bis zu 7 Rohrbügeln
optional Elaskivollgummibereifung

Plattenwagen (ohne Bügel)

Artikel-Nr. + /Farbe	Abmessung B x T x H (mm)	Gewicht kg	Ladefläche B x T (mm)	Traglast kg	Rad Ø (mm)
sw-1282 / AG	TG 1310 x 800 x 310	41,5	1200 x 800	500	200 x 40
sw-1283 / AG	EV 1310 x 800 x 310	44,5	1200 x 800	1200	200 x 50
sw-1284 / AG	TG 1710 x 800 x 310	47,0	1600 x 800	500	200 x 40
sw-1285 / AG	EV 1710 x 800 x 310	49,0	1600 x 800	1200	200 x 50

TG = Thermoplastische Gummibereifung, EV = Elastikvollgummibereifung



Plattenständer (ohne Bügel)

Artikel-Nr. + /Farbe	Abmessung B x T x H (mm)	Gewicht kg	Ladefläche B x T (mm)	Traglast kg
zu-1286 / AG	1310 x 800 x 75	33,5	1200 x 800	1200
zu-1287 / AG	1710 x 800 x 75	39,5	1600 x 800	1200



ZUSATZARTIKEL Füße für Plattenständer

Artikel-Nr. + /Farbe	Unterfahrhöhe (mm)	Gewicht kg
gzu-1286 / AG	100	1,5



ZUSATZARTIKEL Einsteckbügel

Artikel-Nr. + /Farbe	Abmessung B x H (mm)	Gewicht kg
zsw-1290 / AG	1200 x 300	2,5
zsw-1291 / AG	1200 x 600	3,5
zsw-1292 / AG	1200 x 900	4,5
zsw-1293 / AG	1600 x 300	3,0
zsw-1294 / AG	1600 x 600	4,0
zsw-1295 / AG	1600 x 900	5,0



20 KASTENWAGEN



Längswände aus Holz oder Draht
Stirn- und Längswände herausnehmbar
EasySTOP

Systemwagen



KONSTRUKTION

- Baukastensystem
- Bodenkonstruktion mit dem innovativen L-Profil

MERKMALE

- Ladefläche, Stirn- und Längswände aus Holzwerkstoffplatte, Buchendekor oder dunkelgrau beschichtet, oder Stirn- und Längswände aus Drahtgitter, Maschenweite 50 x 50 mm
- Stirn- und Längswände 200 mm hoch, einzeln herausnehmbar

AUSSTATTUNG

- 2 Lenkrollen mit **EasySTOP**, 2 Bockrollen
- Bereifung aus thermoplastischem Gummi auf Kunststoffelge mit Präzisions-Rillenkugellager, grau, "spurlos", mit Fußschutz
- erhältlich in 2 Farben, RAL 5010 ezianblau oder RAL 7016 anthrazitgrau pulverbeschichtet

Kastenwagen mit Holz



Artikel-Nr. + /Farbe	Abmessung B x T x H (mm)	Gewicht kg	Ladefläche B x T (mm)	Traglast kg	Rad Ø (mm)
sw-500.402 / AG	975 x 500 x 975	30,5	860 x 450	400	160 x 40
sw-600.402 / AG	1125 x 600 x 1015	35,0	1010 x 550	500	200 x 40
sw-700.402 / AG	1125 x 700 x 1015	39,5	1010 x 650	500	200 x 40
sw-800.402 / AG	1325 x 800 x 1015	45,5	1210 x 750	500	200 x 40

Kastenwagen mit Draht



Artikel-Nr. + /Farbe	Abmessung B x T x H (mm)	Gewicht kg	Ladefläche B x T (mm)	Traglast kg	Rad Ø (mm)
sw-500.457 / AG	975 x 500 x 975	29,0	860 x 450	400	160 x 40
sw-600.457 / AG	1125 x 600 x 1015	33,0	1010 x 550	500	200 x 40
sw-700.457 / AG	1125 x 700 x 1015	37,0	1010 x 650	500	200 x 40
sw-800.457 / AG	1325 x 800 x 1015	43,0	1210 x 750	500	200 x 40

KASTENWAGEN



MERKMALE

- Stirn- und Längswände 710 mm hoch
- eine Längswand halb abklappbar



Holzkastenwagen



Artikel-Nr. + /Farbe	Abmessung B x T x H (mm)	Gewicht kg	Ladefläche B x T (mm)	Traglast kg	Rad Ø (mm)
sw-700.406 / AG	1060 x 715 x 1095	73,0	1000 x 650	500	200 x 40
sw-800.406 / AG	1260 x 815 x 1095	84,0	1200 x 750	500	200 x 40

BEST-SELLER

Drahtkastenwagen



Artikel-Nr. + /Farbe	Abmessung B x T x H (mm)	Gewicht kg	Ladefläche B x T (mm)	Traglast kg	Rad Ø (mm)
sw-700.404 / AG	1060 x 715 x 1095	50,5	1000 x 650	500	200 x 40
sw-800.404 / AG	1260 x 815 x 1095	57,0	1200 x 750	500	200 x 40



RAL 5010 RAL 7016

KONSTRUKTION

- fest verschweißte Winkelstahlkonstruktion
- waagerechter Rohrschiebegriff

MERKMALE

- Ladefläche und Aufbau aus Holzwerkstoffplatte, Buchendekor oder dunkelgrau beschichtet, oder Aufbau aus Drahtgitter, Maschenweite 50 x 50 mm
- Innenhöhe 800 mm, Längswand halb abklappbar
- Deckel 2-fach klappbar, verschließbar mittels Vorrichtung für Vorhängeschloss

AUSSTATTUNG

- 2 Lenkrollen mit **EasySTOP**, 2 Bockrollen
- Bereifung aus thermoplastischem Gummi auf Kunststofffelge mit Präzisions-Rillenkugellager, grau, "spurlos", mit Fußschutz
- erhältlich in 2 Farben, RAL 5010 enizanblau oder RAL 7016 anthrazitgrau pulverbeschichtet

abschließbarer Deckel
Vorrichtung für Vorhängeschloss
EasySTOP



Systemwagen

Holzkastenwagen | mit Deckel fest verschweißt |

Artikel-Nr. + /Farbe	Abmessung B x T x H (mm)	Gewicht kg	Ladefläche B x T (mm)	Traglast kg	Rad Ø (mm)
sw-700.407 / AG	1130 x 730 x 1150	82,0	970 x 670	500	200 x 40
sw-800.407 / AG	1330 x 830 x 1150	96,0	1170 x 770	500	200 x 40



Drahtkastenwagen | mit Deckel fest verschweißt |

Artikel-Nr. + /Farbe	Abmessung B x T x H (mm)	Gewicht kg	Ladefläche B x T (mm)	Traglast kg	Rad Ø (mm)
sw-700.405 / AG	1130 x 730 x 1150	72,0	975 x 680	500	200 x 40
sw-800.405 / AG	1330 x 830 x 1150	77,5	1175 x 780	500	200 x 40



RAL 5010 RAL 7016

MERKMALE

- Ladefläche und Aufbau aus Stahlblech
- Innenhöhe 810 mm, Längswand halb abklappbar

- Aufbau offen oder mit einfach klappbarem Deckel mit 2 Gasdruckfedern, verschließbar mittels Vorrichtung für Vorhängeschloss



KASTENWAGEN AUS BLECH

Blechkastenwagen | mit Deckel fest verschweißt |

Artikel-Nr. + /Farbe	Abmessung B x T x H (mm)	Gewicht kg	Ladefläche B x T (mm)	Traglast kg	Rad Ø (mm)
sw-700.415 / AG	1165 x 730 x 1115	99,0	990 x 690	500	200 x 40
sw-800.415 / AG	1365 x 830 x 1115	115,0	1190 x 790	500	200 x 40



Blechkastenwagen | fest verschweißt |

Artikel-Nr. + /Farbe	Abmessung B x T x H (mm)	Gewicht kg	Ladefläche B x T (mm)	Traglast kg	Rad Ø (mm)
sw-700.414 / AG	1130 x 720 x 1105	85,5	990 x 690	500	200 x 40
sw-800.414 / AG	1330 x 820 x 1105	101,0	1190 x 790	500	200 x 40



22 LEICHTE TISCHWAGEN



2 oder 3 Ladeflächen mit Rand
optional mit Schubladen

EasySTOP

Systemwagen



KONSTRUKTION

- Baukastensystem
- Bodenkonstruktion mit dem innovativen L-Profil
- Etagen aus Winkelstahl

MERKMALE

- Ladeflächen aus Holzwerkstoffplatte, Buchendekor oder dunkelgrau beschichtet
- Ladeflächen mit 15 mm hohem Rand

- optional mit 2 abschließbaren Schubladen, bis 70% ausziehbar mit Gleitführung und Zylinderschloss

AUSSTATTUNG

- 2 Lenkrollen mit EasySTOP, 2 Bockrollen
- Bereifung aus thermoplastischem Gummi auf Kunststoffelge mit Präzisions-Rillenkugellager, grau, "spurlos", mit Fußschutz
- erhältlich in 2 Farben, RAL 5010 erizanblau oder RAL 7016 anthrazitgrau pulverbeschichtet



Tischwagen mit 2 Ladeflächen

BEST-SELLER



Artikel-Nr. + / Farbe	Abmessung B x T x H (mm)	Gewicht kg	Ladefläche B x T (mm)	Traglast kg	Rad Ø (mm)
sw-500.501 / AG	1025 x 525 x 850	28,0	835 x 490	250	125 x 30
sw-600.501 / AG	1175 x 625 x 850	33,5	985 x 590	250	125 x 30
sw-701.501 / AG	NEU 1175 x 725 x 850	38,5	985 x 690	250	125 x 30
sw-801.501 / AG	NEU 1375 x 825 x 850	45,0	1185 x 790	250	125 x 30

Traglast Etagenboden: 80 kg**



Innenmaße je Schublade B: 400 x T: 450 x H: 80 mm (2x)

Traglast je Schublade: 25 kg

Schubladeneinteilungsset auf Seite: 80



Tischwagen mit 2 Ladeflächen und 2 Schubladen



Artikel-Nr. + /Farbe	Abmessung B x T x H (mm)	Gewicht kg	Ladefläche B x T (mm)	Traglast kg	Rad Ø (mm)
sw-600.504 / AG	1175 x 625 x 850	46,0	985 x 590	250	125 x 30

auch in ESD Ausführung erhältlich auf Seite 73

Traglast Etagenboden: 80 kg**



Tischwagen mit 3 Ladeflächen

BEST-SELLER



Artikel-Nr. + / Farbe	Abmessung B x T x H (mm)	Gewicht kg	Ladefläche B x T (mm)	Traglast kg	Rad Ø (mm)
sw-500.603 / AG	1025 x 525 x 850	37,0	835 x 490	250	125 x 30
sw-600.601 / AG	1175 x 625 x 850	44,5	985 x 590	250	125 x 30
sw-700.661 / AG	NEU 1175 x 725 x 850	50,5	985 x 690	250	125 x 30
sw-800.661 / AG	NEU 1375 x 825 x 850	60,5	1185 x 790	250	125 x 30

Traglast Etagenboden: 80 kg**



RAL 5010 RAL 7016

KONSTRUKTION

- Baukastensystem
- Bodenkonstruktion mit dem innovativen L-Profil
- Etagen aus Winkelstahl
- optionaler Rohrschiebegriff mit Totmannbremse, zusätzlicher Griffbügel

MERKMALE

- Ladeflächen aus Holzwerkstoffplatte, Buchendekor oder dunkelgrau beschichtet
- Ladeflächen mit 15 mm hohem Rand

- optional mit 2 abschließbaren Schubladen, bis 70% ausziehbar mit Gleitführung und Zylinderschloss

AUSSTATTUNG

- 2 Lenkrollen mit **EasySTOP**, 2 Bockrollen, oder 2 Lenkrollen mit Totmannbremse, 2 Bockrollen
- Bereifung aus thermoplastischem Gummi auf Kunststoffelge mit Präzisions-Rillenkugellager, grau, "spurlos", mit Fußschutz
- erhältlich in 2 Farben, RAL 5010 enizanblau oder RAL 7016 anthrazitgrau pulverbeschichtet

2 oder 3 Ladeflächen mit Rand
optional mit Schubladen

EasySTOP

oder Totmannbremse



Systemwagen

BEST-SELLER



Tischwagen | mit 2 Ladeflächen

Artikel-Nr. + / Farbe	Abmessung B x T x H (mm)	Gewicht kg	Ladefläche B x T (mm)	Traglast kg	Rad Ø (mm)
sw-500.500 / AG	975 x 525 x 1010	28,5	835 x 490	250	125 x 30
sw-600.500 / AG	1125 x 625 x 1010	34,0	985 x 590	250	125 x 30
sw-701.500 / AG	NEU 1125 x 725 x 1010	38,5	985 x 690	250	125 x 30
sw-801.500 / AG	NEU 1325 x 825 x 1010	45,5	1185 x 790	250	125 x 30

auch in ESD Ausführung erhältlich auf Seite 73

Traglast Etagenboden: 80 kg**



Tischwagen | mit 2 Ladeflächen und Totmannbremse

Artikel-Nr. + / Farbe	Abmessung B x T x H (mm)	Gewicht kg	Ladefläche B x T (mm)	Traglast kg	Rad Ø (mm)
sw-600.548 / AG	1175 x 625 x 1045	37,5	985 x 590	250	125 x 30

Traglast Etagenboden: 80 kg**



Innenmaße je Schublade B: 400 x T: 450 x H: 80 mm (2x)

Traglast je Schublade: 25 kg

Schubladeneinteilungsset auf Seite: 80

Tischwagen | mit 2 Ladeflächen und 2 Schubladen



Artikel-Nr. + / Farbe	Abmessung B x T x H (mm)	Gewicht kg	Ladefläche B x T (mm)	Traglast kg	Rad Ø (mm)
sw-600.503 / AG	1125 x 625 x 1010	46,0	985 x 590	250	125 x 30

auch in ESD Ausführung erhältlich auf Seite 73

Traglast Etagenboden: 80 kg**



BEST-SELLER



Tischwagen | mit 3 Ladeflächen

Artikel-Nr. + / Farbe	Abmessung B x T x H (mm)	Gewicht kg	Ladefläche B x T (mm)	Traglast kg	Rad Ø (mm)
sw-500.600 / AG	975 x 525 x 1010	37,5	835 x 490	250	125 x 30
sw-600.600 / AG	1125 x 625 x 1010	45,0	985 x 590	250	125 x 30
sw-700.660 / AG	NEU 1125 x 725 x 1010	51,0	985 x 690	250	125 x 30
sw-800.660 / AG	NEU 1325 x 825 x 1010	61,0	1185 x 790	250	125 x 30

auch in ESD Ausführung erhältlich auf Seite 73

Traglast Etagenboden: 80 kg**



**Statische Flächenlast; Gesamttraglast des Transportgerätes darf nicht überschritten werden!

24 TISCHWAGEN



Ladeflächen bündig
oberer Boden einhängbar
EasySTOP

Systemwagen



KONSTRUKTION

- Baukastensystem
- Bodenkonstruktion mit dem innovativen L-Profil

MERKMALE

- Ladeflächen aus Holzwerkstoffplatte, Buchendekor oder dunkelgrau beschichtet
- Ladeflächen bündig
- oberer Boden einhängbar

AUSSTATTUNG

- 2 Lenkrollen mit **EasySTOP**, 2 Bockrollen
- Bereifung aus thermoplastischem Gummi auf Kunststoffelge mit Präzisions-Rillenkugellager, grau, "spurlos", mit Fußschutz
- erhältlich in 2 Farben, RAL 5010 enizanblau oder RAL 7016 anthrazitgrau pulverbeschichtet

Tischwagen mit 2 Ladeflächen



Artikel-Nr. + /Farbe	Abmessung B x T x H (mm)	Gewicht kg	Ladefläche B x T (mm)	Traglast kg	Rad Ø (mm)
sw-500.502 / AG	1045 x 500 x 935	30,0	850 x 500	200	125 x 30
sw-600.502 / AG	1195 x 600 x 935	34,0	1000 x 600	200	125 x 30

Traglast Etagenboden: 80 kg**

TISCHWAGEN



fest verschweißt
17 mm hoher Rand

KONSTRUKTION

- Schweißkonstruktion aus Stahl oder Aluminium

MERKMALE

- Ladeflächen aus Holzwerkstoffplatte, Buchendekor oder dunkelgrau beschichtet
- Ladeflächen mit 17 mm hohem Rand

AUSSTATTUNG

- 2 Lenkrollen mit Radfeststeller, 2 Bockrollen
- Bereifung aus thermoplastischem Gummi auf Kunststoffelge mit Präzisions-Rillenkugellager, grau, "spurlos", mit Fußschutz
- erhältlich in 2 Farben, RAL 5010 enizanblau oder RAL 7016 anthrazitgrau pulverbeschichtet oder Aluminium



Stahl-tischwagen



Artikel-Nr. + /Farbe	Abmessung B x T x H (mm)	Gewicht kg	Ladefläche B x T (mm)	Traglast kg	Rad Ø (mm)
st-402.000 / AG	1090 x 600 x 970	33,0	970 x 570	200	125 x 30

Traglast Etagenboden: 100 kg**

Aluminium Tischwagen



Artikel-Nr.	Abmessung B x T x H (mm)	Gewicht kg	Ladefläche B x T (mm)	Traglast kg	Rad Ø (mm)
ap-412.000	1090 x 600 x 975	24,0	970 x 570	200	125 x 30

Traglast Etagenboden: 100 kg**

INDIVIDUELL

- Anpassungsmöglichkeiten ganz nach den Wünschen des Kunden

EINZELSTÜCK

- Lieferungen von Kleinserien ab ein Stück
- Ansichtszeichnungen zur Freigabe
- faire Preise auch bei geringen Stückzahlen

KUNDENORIENTIERT

- Analyse von Einsatzbereich, Handling, Arbeitsabläufen uvm. in enger Zusammenarbeit mit dem Kunden

MAßGESCHNEIDERT

- Produkte in Sonderabmessungen, Sonderfarben und kompletter Neukonstruktion

Unsere
Sonderan-
fertigungen
im Vergleich



Individuell durchdacht

für jede Ihrer Ideen
die beste Lösung



Sonderanfertigung

26 SCHWERE TISCHWAGEN



Ladeflächen bündig
Holzwerkstoffplatte
oder Zinkblech
EasySTOP

Systemwagen



KONSTRUKTION

- Baukastensystem
- Bodenkonstruktion mit dem innovativen L-Profil

MERKMALE

- Ladeflächen aus Holzwerkstoffplatte, Buchendekor oder dunkelgrau beschichtet, oder mit verzinktem Stahlblech über MDF-Platte gekantet
- Ladeflächen bündig

AUSSTATTUNG

- 2 Lenkrollen mit **EasySTOP**, 2 Bockrollen
- Bereifung aus thermoplastischem Gummi auf Kunststoffelge mit Präzisions-Rillenkugellager, grau, "spurlos", mit Fußschutz
- erhältlich in 2 Farben, RAL 5010 enizanblau oder RAL 7016 anthrazitgrau pulverbeschichtet



Schwerer Tischwagen | mit 2 Ladeflächen



Artikel-Nr. + /Farbe	Abmessung B x T x H (mm)	Gewicht kg	Ladefläche B x T (mm)	Traglast kg	Rad Ø (mm)
sw-500.504 / AG	1040 x 500 x 880	34,0	850 x 500	400	160 x 40
sw-600.510 / AG	1190 x 600 x 920	40,5	1000 x 600	500	200 x 40
sw-700.500 / AG	1190 x 700 x 920	46,0	1000 x 700	500	200 x 40
sw-800.500 / AG	1390 x 800 x 920	51,5	1200 x 800	500	200 x 40

auch in ESD-Ausführung erhältlich auf Seite 74

Traglast Etagenboden: 200 kg**



Schwerer Tischwagen | mit 2 Zinkblechladeflächen



Artikel-Nr. + /Farbe	Abmessung B x T x H (mm)	Gewicht kg	Ladefläche B x T (mm)	Traglast kg	Rad Ø (mm)
sw-700.505 / AG	1190 x 700 x 920	55,0	1000 x 700	500	200 x 40
sw-800.505 / AG	1390 x 800 x 920	65,0	1200 x 800	500	200 x 40

Traglast Etagenboden: 200 kg**



Schwerer Tischwagen | mit 3 Ladeflächen



Artikel-Nr. + /Farbe	Abmessung B x T x H (mm)	Gewicht kg	Ladefläche B x T (mm)	Traglast kg	Rad Ø (mm)
sw-500.650 / AG	1040 x 500 x 880	44,5	850 x 500	400	160 x 40
sw-600.512 / AG	1190 x 600 x 920	54,5	1000 x 600	500	200 x 40
sw-700.600 / AG	1190 x 700 x 920	55,5	1000 x 700	500	200 x 40
sw-800.600 / AG	1390 x 800 x 920	67,5	1200 x 800	500	200 x 40

auch in ESD-Ausführung erhältlich auf Seite 74

Traglast Etagenboden: 200 kg**



Schwerer Tischwagen | mit 4 Ladeflächen



Artikel-Nr. + /Farbe	Abmessung B x T x H (mm)	Gewicht kg	Ladefläche B x T (mm)	Traglast kg	Rad Ø (mm)
sw-700.700 / AG	1190 x 700 x 1235	74,5	1000 x 700	500	200 x 40
sw-800.700 / AG	1390 x 800 x 1235	87,5	1200 x 800	500	200 x 40

Traglast Etagenboden: 200 kg**



RAL 5010 RAL 7016

KONSTRUKTION

- Baukastensystem
- Bodenkonstruktion mit dem innovativen L-Profil

MERKMALE

- Ladeflächen aus wasserfest verleimtem Sperrholz, Oberfläche Siebdruck, rutschhemmend
- Ladeflächen bündig

AUSSTATTUNG

- 2 Lenkrollen mit **EasySTOP**, 2 Bockrollen
- Bereifung aus Elastikvollgummi auf Aluminiumdruckgussfelge mit Präzisions-Rillenkugellager, schwarz, mit Fußschutz, Räder auch in grau erhältlich
- erhältlich in 2 Farben, RAL 5010 enizanblau oder RAL 7016 anthrazitgrau pulverbeschichtet

Ladeflächen bündig
Sperrholzplatte wasserfest verleimt
EasySTOP



Schwerlast Tischwagen mit 2 Ladeflächen

Artikel-Nr. + /Farbe	Abmessung B x T x H (mm)	Gewicht kg	Ladefläche B x T (mm)	Traglast kg	Rad Ø (mm)
sw-700.530 / AG	1190 x 700 x 925	60,5	995 x 700	1000	200 x 50
sw-800.502 / AG	1390 x 800 x 925	66,5	1195 x 800	1000	200 x 50
sw-800.511 / AG	1790 x 800 x 925	82,5	1595 x 800	1000	200 x 50
sw-800.514 / AG	2190 x 800 x 925	95,5	1995 x 800	1000	200 x 50

Traglast Etagenboden: 500 kg**



Schwerlast Tischwagen mit 3 Ladeflächen

Artikel-Nr. + /Farbe	Abmessung B x T x H (mm)	Gewicht kg	Ladefläche B x T (mm)	Traglast kg	Rad Ø (mm)
sw-700.617 / AG	1190 x 700 x 925	73,5	995 x 700	1000	200 x 50
sw-800.617 / AG	1390 x 800 x 925	92,0	1195 x 800	1000	200 x 50
sw-800.618 / AG	1790 x 800 x 925	105,5	1595 x 800	1000	200 x 50
sw-800.619 / AG	2190 x 800 x 925	135,0	1995 x 800	1000	200 x 50

Traglast Etagenboden: 500 kg**



Systemwagen

**Statische Flächenlast; Gesamttraglast des Transportgerätes darf nicht überschritten werden!

28 TISCHWAGEN MIT WANNE



Wannen öldicht
40 mm hoher Rand
EasySTOP

Systemwagen



KONSTRUKTION

- Schweißkonstruktion aus Stahl, verschraubt

MERKMALE

- Wannen öldicht mit 40 mm hohem Rand

AUSSTATTUNG

- 2 Lenkrollen mit **EasySTOP**, 2 Bockrollen
- Bereifung aus thermoplastischem Gummi auf Kunststoffelge mit Präzisions-Rillenkugellager, grau, "spurlos", mit Fußschutz
- erhältlich in 2 Farben, RAL 5010 einzianblau oder RAL 7016 anthrazitgrau pulverbeschichtet



585 mm



275 mm

270 mm



585 mm



275 mm

270 mm

Tischwagen | mit 2 Ladeflächen



Artikel-Nr. + /Farbe	Abmessung B x T x H (mm)	Gewicht kg	Ladefläche B x T (mm)	Traglast kg	Rad Ø (mm)
sw-500.510 / AG	985 x 500 x 910	36,5	845 x 495	400	160 x 40
sw-700.510 / AG	1135 x 700 x 950	50,0	995 x 695	400	200 x 40

Traglast Etagenboden: 100 kg**

Tischwagen | mit 3 Ladeflächen



Artikel-Nr. + /Farbe	Abmessung B x T x H (mm)	Gewicht kg	Ladefläche B x T (mm)	Traglast kg	Rad Ø (mm)
sw-500.610 / AG	985 x 500 x 910	44,5	845 x 495	400	160 x 40
sw-700.610 / AG	1135 x 700 x 950	63,5	995 x 695	400	200 x 40

Traglast Etagenboden: 100 kg**

Tischwagen | mit 2 Ladeflächen



Artikel-Nr. + /Farbe	Abmessung B x T x H (mm)	Gewicht kg	Ladefläche B x T (mm)	Traglast kg	Rad Ø (mm)
sw-500.523 / AG	1015 x 500 x 1025	36,5	845 x 495	400	160 x 40
sw-700.523 / AG	1165 x 700 x 1065	50,0	995 x 695	400	200 x 40

Traglast Etagenboden: 100 kg**

Tischwagen | mit 3 Ladeflächen



Artikel-Nr. + /Farbe	Abmessung B x T x H (mm)	Gewicht kg	Ladefläche B x T (mm)	Traglast kg	Rad Ø (mm)
sw-500.698 / AG	1015 x 500 x 1025	45,0	845 x 495	400	160 x 40
sw-700.623 / AG	1165 x 700 x 1065	63,5	995 x 695	400	200 x 40

Traglast Etagenboden: 100 kg**



RAL 5010 RAL 7016

KONSTRUKTION

- Schweißkonstruktion aus Stahl, verschraubt

MERKMALE

- Wannen öldicht mit 25 mm hohem Rand
- alternativ mit abnehmbarer Stahlblechwanne (113 Ltr.), Randhöhe 200 mm, 2 Handgriffe
- oder mit verschraubter Auffangwanne (60 Ltr.), Randhöhe 100 mm, inkl. Gitterrost, Maschenweite 30 x 30 mm, konischer Ablasshahn 1/4"

AUSSTATTUNG

- 2 Lenkrollen mit **EasySTOP**, 2 Bockrollen
- Bereifung aus thermoplastischem Gummi auf Kunststoffelge mit Präzisions-Rillenkugellager, grau, "spurlos", mit Fußschutz
- erhältlich in 2 Farben, RAL 5010 enizanblau oder RAL 7016 anthrazitgrau pulverbeschichtet

Wannen öldicht
25 mm hoher Rand
abnehmbare oder verschraubte
Stahlblechwanne



Systemwagen

Tischwagen | mit 2 Ladeflächen und abnehmbarer Wanne



Artikel-Nr. + /Farbe	Abmessung B x T x H (mm)	Gewicht kg	Ladefläche B x T (mm)	Traglast kg	Rad Ø (mm)
sw-600.507 / AG	1180 x 610 x 1055	49,5	995 x 595	250	125 x 30

Traglast Etagenboden: 80 kg**



ZUSATZARTIKEL Abnehmbare Wanne für Tischwagen

Artikel-Nr. + /Farbe	Abmessung B x T x H (mm)	Gewicht kg	Ladefläche B x T (mm)	Volumen Ltr.
gsw-600.507 / AG	1075 x 590 x 235	12,5	985 x 585	113

Tischwagen | mit 2 Ladeflächen



Artikel-Nr. + /Farbe	Abmessung B x T x H (mm)	Gewicht kg	Ladefläche B x T (mm)	Traglast kg	Rad Ø (mm)
sw-600.506 / AG	1170 x 610 x 845	37,0	995 x 595	250	125 x 30

Traglast Etagenboden: 80 kg**



Tischwagen | mit 2 Ladeflächen und Gitterrost



Artikel-Nr. + /Farbe	Abmessung B x T x H (mm)	Gewicht kg	Ladefläche B x T (mm)	Traglast kg	Rad Ø (mm)
sw-600.505 / AG	1125 x 610 x 1020	58,0	995 x 595	250	125 x 30

Traglast Etagenboden: 80 kg**



**Statische Flächenlast; Gesamttraglast des Transportgerätes darf nicht überschritten werden!

30 ETAGENWAGEN



Etagenböden und Tablett
variabel herausnehmbar
EasySTOP

Systemwagen

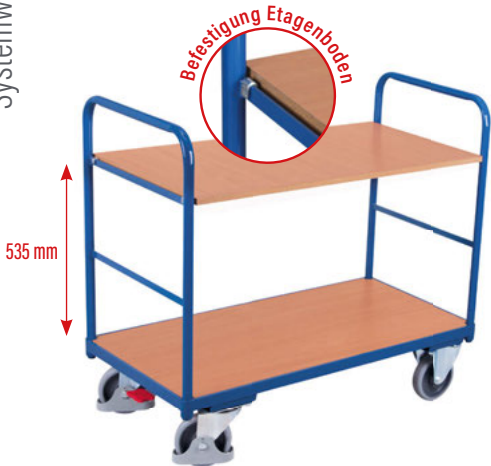

KONSTRUKTION

- Baukastensystem
- Bodenkonstruktion mit dem innovativen L-Profil

MERKMALE

- Boden, Etagenböden, Tablett aus Holzwerkstoffplatte, Buchendekor oder dunkelgrau beschichtet
- Etagenböden und Tablett zum Einhängen, variabel herausnehmbar, Tablettgröße 45 mm innen und 60 mm außen

AUSSTATTUNG

- 2 Lenkrollen mit **EasySTOP**, 2 Bockrollen
- Bereifung aus thermoplastischem Gummi auf Kunststoffelge mit Präzisions-Rillenkugellager, grau, "spurlos", mit Fußschutz
- erhältlich in 2 Farben, RAL 5010 erizanblau oder RAL 7016 anthrazitgrau pulverbeschichtet

Etagenwagen | niedrig



Artikel-Nr. + /Farbe	Abmessung B x T x H (mm)	Gewicht kg	Ladefläche B x T (mm)	Traglast kg	Rad Ø (mm)
sw-500.205 / AG	910 x 500 x 990	31,5	850 x 500	250	160 x 40
sw-600.205 / AG	1060 x 600 x 990	43,0	1000 x 600	250	160 x 40
sw-700.239 / AG	1060 x 700 x 990	48,0	1000 x 700	250	160 x 40
sw-800.239 / AG	1260 x 800 x 990	52,5	1200 x 800	250	160 x 40

Traglast Etagenboden: 80 kg**

Etagenwagen | niedrig



Artikel-Nr. + /Farbe	Abmessung B x T x H (mm)	Gewicht kg	Ladefläche Tablett B x T (mm)	Traglast kg	Rad Ø (mm)
sw-500.207 / AG	910 x 500 x 990	34,0	815 x 455	250	160 x 40
sw-600.207 / AG	1060 x 600 x 990	43,0	965 x 555	250	160 x 40
sw-700.242 / AG	1060 x 700 x 990	51,0	965 x 655	250	160 x 40
sw-800.242 / AG	1260 x 800 x 990	63,5	1165 x 755	250	160 x 40

Traglast Etagenboden: 80 kg**

Etagenwagen | niedrig



Artikel-Nr. + /Farbe	Abmessung B x T x H (mm)	Gewicht kg	Ladefläche Tablett B x T (mm)	Traglast kg	Rad Ø (mm)
sw-500.208 / AG	910 x 500 x 990	35,0	815 x 455	250	160 x 40
sw-600.208 / AG	1060 x 600 x 990	43,5	965 x 555	250	160 x 40
sw-700.243 / AG	1060 x 700 x 990	52,5	965 x 655	250	160 x 40
sw-800.243 / AG	1260 x 800 x 990	64,5	1165 x 755	250	160 x 40

Traglast Etagenboden: 80 kg**

ZUSATZARTIKEL Böden für Etagenwagen

Artikel-Nr. /Farbe	Abmessung B x T (mm)	Gewicht kg	für Ladefläche B x T (mm)	Traglast kg
zsw-500.205 / G	845 x 485	6,5	850 x 500	80
zsw-600.210 / G	995 x 585	8,0	1000 x 600	80
zsw-700.210 / G	995 x 685	10,5	1000 x 700	80
zsw-800.210 / G	1195 x 785	14,5	1200 x 800	80



RAL 5010 RAL 7016

KONSTRUKTION

- Baukastensystem
- Bodenkonstruktion mit dem innovativen L-Profil

MERKMALE

- Boden, Etagenböden, Tablett aus Holzwerkstoffplatte, Buchendekor oder dunkelgrau beschichtet
- Etagenböden und Tablett zum Einhängen, variabel herausnehmbar, Tablettgröße 45 mm innen und 60 mm außen

AUSSTATTUNG

- 2 Lenkrollen mit **EasySTOP**, 2 Bockrollen
- Bereifung aus thermoplastischem Gummi auf Kunststoffelge mit Präzisions-Rillenkugellager, grau, "spurlos", mit Fußschutz
- erhältlich in 2 Farben, RAL 5010 enizanblau oder RAL 7016 anthrazitgrau pulverbeschichtet

Etagenböden und Tablett variabel herausnehmbar
EasySTOP



Systemwagen

Etagenwagen | niedrig



Artikel-Nr. + /Farbe	Abmessung B x T x H (mm)	Gewicht kg	Ladefläche B x T (mm)	Traglast kg	Rad Ø (mm)
sw-500.206 / AG	910 x 500 x 990	37,0	850 x 500	250	160 x 40
sw-600.206 / AG	1060 x 600 x 990	46,0	1000 x 600	250	160 x 40
sw-700.240 / AG	1060 x 700 x 990	54,5	1000 x 700	250	160 x 40
sw-800.240 / AG	1260 x 800 x 990	67,0	1200 x 800	250	160 x 40

auch in ESD Ausführung erhältlich auf Seite 69

Traglast Etagenboden: 80 kg**



Etagenwagen | niedrig



Artikel-Nr. + /Farbe	Abmessung B x T x H (mm)	Gewicht kg	Ladefläche Tablett B x T (mm)	Traglast kg	Rad Ø (mm)
sw-500.210 / AG	910 x 500 x 990	38,0	815 x 455	250	160 x 40
sw-600.210 / AG	1060 x 600 x 990	47,0	965 x 555	250	160 x 40
sw-700.241 / AG	1060 x 700 x 990	55,5	965 x 655	250	160 x 40
sw-800.241 / AG	1260 x 800 x 990	68,5	1165 x 755	250	160 x 40

Traglast Etagenboden: 80 kg**



Etagenwagen | niedrig



Artikel-Nr. + /Farbe	Abmessung B x T x H (mm)	Gewicht kg	Ladefläche Tablett B x T (mm)	Traglast kg	Rad Ø (mm)
sw-500.209 / AG	910 x 500 x 990	45,0	815 x 455	250	160 x 40
sw-600.209 / AG	1060 x 600 x 990	51,5	965 x 555	250	160 x 40
sw-700.244 / AG	1060 x 700 x 990	60,0	965 x 655	250	160 x 40
sw-800.244 / AG	1260 x 800 x 990	69,5	1165 x 755	250	160 x 40

Traglast Etagenboden: 80 kg**



ZUSATZARTIKEL Tablett für Etagenwagen

Artikel-Nr. /Farbe	Abmessung innen B x T x H (mm)	Gewicht kg	für Ladefläche B x T (mm)	Traglast kg
zsw-500.209 / G	815 x 455 x 45	6,5	850 x 500	80
zsw-600.209 / G	965 x 555 x 45	9,0	1000 x 600	80
zsw-700.209 / G	965 x 655 x 45	10,5	1000 x 700	80
zsw-800.209 / G	1165 x 755 x 45	15,0	1200 x 800	80



**Statische Flächenlast; Gesamttraglast des Transportgerätes darf nicht überschritten werden!



Etagenböden und Tablett
variabel herausnehmbar
EasySTOP oder Totmannbremse



AG

Systemwagen



BEST-SELLER

Etagenwagen | hoch



Artikel-Nr. + /Farbe	Abmessung B x T x H (mm)	Gewicht kg	Ladefläche B x T (mm)	Traglast kg	Rad Ø (mm)
sw-500.211 / AG	910 x 500 x 1530	42,0	850 x 500	250	160 x 40
sw-600.211 / AG	1060 x 600 x 1530	51,0	1000 x 600	250	160 x 40
sw-700.245 / AG	1060 x 700 x 1530	60,0	1000 x 700	250	160 x 40
sw-800.245 / AG	1260 x 800 x 1530	73,0	1200 x 800	250	160 x 40

auch in ESD Ausführung erhältlich auf Seite 69

Traglast Etagenboden: 80 kg**



Etagenwagen | hoch mit Totmannbremse

Artikel-Nr. + /Farbe	Abmessung B x T x H (mm)	Gewicht kg	Ladefläche B x T (mm)	Traglast kg	Rad Ø (mm)
sw-600.265 / AG	1220 x 610 x 1530	56,5	1000 x 600	250	160 x 40

Traglast Etagenboden: 80 kg**



Etagenwagen | hoch



Artikel-Nr. + /Farbe	Abmessung B x T x H (mm)	Gewicht kg	Ladefläche B x T (mm)	Traglast kg	Rad Ø (mm)
sw-500.212 / AG	910 x 500 x 1530	54,0	850 x 500	250	160 x 40
sw-600.212 / AG	1060 x 600 x 1530	68,5	1000 x 600	250	160 x 40
sw-700.246 / AG	1060 x 700 x 1530	80,5	1000 x 700	250	160 x 40
sw-800.246 / AG	1260 x 800 x 1530	101,5	1200 x 800	250	160 x 40

auch in ESD Ausführung erhältlich auf Seite 69

Traglast Etagenboden: 80 kg**



KONSTRUKTION

- Baukastensystem
- Bodenkonstruktion mit dem innovativen L-Profil

MERKMALE

- Boden und Tablett aus Holzwerkstoffplatte, Buchendekor oder dunkelgrau beschichtet
- Etagenböden und Tablett zum Einhängen, variabel herausnehmbar, Tablettgröße 45 mm innen und 60 mm außen

AUSSTATTUNG

- 2 Lenkrollen mit **EasySTOP**, 2 Bockrollen
- Bereifung aus thermoplastischem Gummi auf Kunststofffelge mit Präzisions-Rillenkugellager, grau, "spurlos", mit Fußschutz
- erhältlich in 2 Farben, RAL 5010 enizanblau oder RAL 7016 anthrazitgrau pulverbeschichtet

Etagenböden und Tablett variabel herausnehmbar

EasySTOP



Systemwagen

Etagenwagen | hoch



Artikel-Nr. + /Farbe	Abmessung B x T x H (mm)	Gewicht kg	Ladefläche Tablett B x T (mm)	Traglast kg	Rad Ø (mm)
sw-500.213 / AG	910 x 500 x 1530	45,0	815 x 455	250	160 x 40
sw-600.213 / AG	1060 x 600 x 1530	56,0	965 x 555	250	160 x 40
sw-700.247 / AG	1060 x 700 x 1530	65,5	965 x 655	250	160 x 40
sw-800.247 / AG	1260 x 800 x 1530	80,0	1165 x 755	250	160 x 40

Traglast Etagenboden: 80 kg**



Etagenwagen | hoch



Artikel-Nr. + /Farbe	Abmessung B x T x H (mm)	Gewicht kg	Ladefläche Tablett B x T (mm)	Traglast kg	Rad Ø (mm)
sw-500.214 / AG	910 x 500 x 1530	60,0	815 x 455	250	160 x 40
sw-600.214 / AG	1060 x 600 x 1530	72,5	965 x 555	250	160 x 40
sw-700.248 / AG	1060 x 700 x 1530	85,5	965 x 655	250	160 x 40
sw-800.248 / AG	1260 x 800 x 1530	105,0	1165 x 755	250	160 x 40

Traglast Etagenboden: 80kg**



ZUSATZARTIKEL Tablett für Etagenwagen

Artikel-Nr. /Farbe	Abmessung innen B x T x H (mm)	Gewicht kg	für Ladefläche B x T (mm)	Traglast kg
zsw-500.209 / G	815 x 455 x 45	6,5	850 x 500	80
zsw-600.209 / G	965 x 555 x 45	9,0	1000 x 600	80
zsw-700.209 / G	965 x 655 x 45	10,5	1000 x 700	80
zsw-800.209 / G	1165 x 755 x 45	15,0	1200 x 800	80



ZUSATZARTIKEL Böden für Etagenwagen

Artikel-Nr. /Farbe	Abmessung B x T (mm)	Gewicht kg	für Ladefläche B x T (mm)	Traglast kg
zsw-500.205 / G	845 x 485	6,5	850 x 500	80
zsw-600.210 / G	995 x 585	8,0	1000 x 600	80
zsw-700.210 / G	995 x 685	10,5	1000 x 700	80
zsw-800.210 / G	1195 x 785	14,0	1200 x 800	80



**Statische Flächenlast; Gesamttraglast des Transportgerätes darf nicht überschritten werden!

34 PAKETWAGEN



vergitterte Stirn- und Längswände
Längswände variabel herausnehmbar
EasySTOP

Systemwagen



KONSTRUKTION

- Baukastensystem
- Bodenkonstruktion mit dem innovativen L-Profil

MERKMALE

- Ladefläche aus Holzwerkstoffplatte, Buchendekor oder dunkelgrau beschichtet
- optionale Einlegeböden variabel einsetzbar im Raster von 120 mm

- Stirn- und Längswände vergittert, Maschenweite 120 x 120 mm
- Längswände einhängbar, variabel herausnehmbar

AUSSTATTUNG

- 2 Lenkrollen mit **EasySTOP**, 2 Bockrollen
- Bereifung aus thermoplastischem Gummi auf Kunststofffelge mit Präzisions-Rillenkugellager, grau, "spurlos", mit Fußschutz
- erhältlich in 2 Farben, RAL 5010 einzianblau oder RAL 7016 anthrazitgrau pulverbeschichtet



Paket-Dreiwandwagen | hoch



Artikel-Nr. + /Farbe	Abmessung B x T x H (mm)	Gewicht kg	Ladefläche B x T (mm)	Traglast kg	Rad Ø (mm)
sw-500.306 / AG	1040 x 525 x 1780	43,0	850 x 500	400	160 x 40
sw-600.306 / AG	1190 x 625 x 1820	52,0	1000 x 600	500	200 x 40
sw-700.306 / AG	1190 x 725 x 1820	60,5	1000 x 700	500	200 x 40
sw-800.306 / AG	1390 x 825 x 1820	68,5	1200 x 800	500	200 x 40



Paket-Vierwandwagen | hoch



Artikel-Nr. + /Farbe	Abmessung B x T x H (mm)	Gewicht kg	Ladefläche B x T (mm)	Traglast kg	Rad Ø (mm)
sw-500.405 / AG	1040 x 540 x 1780	49,0	850 x 500	400	160 x 40
sw-600.405 / AG	1190 x 640 x 1820	57,5	1000 x 600	500	200 x 40
sw-700.403 / AG	1190 x 740 x 1820	68,0	1000 x 700	500	200 x 40
sw-800.403 / AG	1390 x 840 x 1820	76,0	1200 x 800	500	200 x 40



Paket-Dreiwandwagen | niedrig



Artikel-Nr. + /Farbe	Abmessung B x T x H (mm)	Gewicht kg	Ladefläche B x T (mm)	Traglast kg	Rad Ø (mm)
sw-500.313 / AG	1040 x 525 x 1180	35,0	850 x 500	400	160 x 40
sw-600.313 / AG	1190 x 625 x 1220	43,0	1000 x 600	500	200 x 40
sw-700.313 / AG	1190 x 725 x 1220	50,5	1000 x 700	500	200 x 40
sw-800.313 / AG	1390 x 825 x 1220	57,5	1200 x 800	500	200 x 40



Paket-Vierwandwagen | niedrig



Artikel-Nr. + /Farbe	Abmessung B x T x H (mm)	Gewicht kg	Ladefläche B x T (mm)	Traglast kg	Rad Ø (mm)
sw-500.420 / AG	1040 x 540 x 1180	40,0	850 x 500	400	160 x 40
sw-600.420 / AG	1190 x 640 x 1220	47,0	1000 x 600	500	200 x 40
sw-700.220 / AG	1190 x 740 x 1220	54,5	1000 x 700	500	200 x 40
sw-800.220 / AG	1390 x 840 x 1220	61,5	1200 x 800	500	200 x 40



RAL 5010 RAL 7016

KONSTRUKTION

- Baukastensystem
- Bodenkonstruktion mit dem innovativen L-Profil

MERKMALE

- Boden und Etagenböden aus Holzwerkstoffplatte, Buchendekor oder dunkelgrau beschichtet
- optionale Einlegeböden variabel einsetzbar im Raster von 120 mm

- Stirn- und Längswände vergittert, Maschenweite 120 x 120 mm
- Längswände einhängbar, variabel herausnehmbar

AUSSTATTUNG

- 2 Lenkrollen mit **EasySTOP**, 2 Bockrollen
- Bereifung aus thermoplastischem Gummi auf Kunststofffelge mit Präzisions-Rillenkugellager, grau, "spurlos", mit Fußschutz
- erhältlich in 2 Farben, RAL 5010 enizanblau oder RAL 7016 anthrazitgrau pulverbeschichtet

vergitterte Stirn- und Längswände
Längswände variabel herausnehmbar
optionale Einlegeböden

EasySTOP



Systemwagen

Etagenwagen | niedrig



Artikel-Nr. + /Farbe	Abmessung B x T x H (mm)	Gewicht kg	Ladefläche B x T (mm)	Traglast kg	Rad Ø (mm)
sw-500.235 / AG	1035 x 520 x 1180	55,0	850 x 500	400	160 x 40
sw-600.235 / AG	1185 x 620 x 1220	63,0	1000 x 600	500	200 x 40
sw-700.215 / AG	1185 x 720 x 1220	67,5	1000 x 700	500	200 x 40
sw-800.215 / AG	1385 x 820 x 1220	79,0	1200 x 800	500	200 x 40

Traglast Etagenboden: 80 kg**



Etagenwagen | niedrig



Artikel-Nr. + /Farbe	Abmessung B x T x H (mm)	Gewicht kg	Ladefläche B x T (mm)	Traglast kg	Rad Ø (mm)
sw-500.307 / AG	1040 x 525 x 1180	59,0	850 x 500	400	160 x 40
sw-600.307 / AG	1190 x 625 x 1220	66,5	1000 x 600	500	200 x 40
sw-700.303 / AG	1190 x 725 x 1220	70,5	1000 x 700	500	200 x 40
sw-800.303 / AG	1390 x 825 x 1220	85,0	1200 x 800	500	200 x 40

Traglast Etagenboden: 80 kg**



Etagenwagen | niedrig



Artikel-Nr. + /Farbe	Abmessung B x T x H (mm)	Gewicht kg	Ladefläche B x T (mm)	Traglast kg	Rad Ø (mm)
sw-500.460 / AG	1040 x 540 x 1180	61,5	850 x 500	400	160 x 40
sw-600.460 / AG	1190 x 640 x 1220	73,0	1000 x 600	500	200 x 40
sw-700.460 / AG	1190 x 740 x 1220	76,5	1000 x 700	500	200 x 40
sw-800.460 / AG	1390 x 840 x 1220	92,0	1200 x 800	500	200 x 40

Traglast Etagenboden: 80 kg**



ZUSATZARTIKEL Böden für Paket-/Etagenwagen

Artikel-Nr. /Farbe	Abmessung B x T (mm)	Gewicht kg	für Ladefläche B x T (mm)	Traglast kg
zsw-500.218 / G	835 x 470	8,0	850 x 500	80
zsw-600.218 / G	985 x 570	10,0	1000 x 600	80
zsw-700.218 / G	985 x 670	12,0	1000 x 700	80
zsw-800.218 / G	1185 x 770	16,0	1200 x 800	80



ZUSATZARTIKEL Längswände für Paket-/Etagenwagen, niedrig

Artikel-Nr. /Farbe	Abmessung B x T (mm)	Gewicht kg	für Ladefläche B x T (mm)
gsw-500.303 / AG	925 x 925	5,5	850 x 500
gsw-700.303.2 / AG	1075 x 925	6,0	1000 x 600
gsw-700.303.2 / AG	1075 x 925	6,0	1000 x 700
gsw-800.303.2 / AG	1275 x 925	8,0	1200 x 800

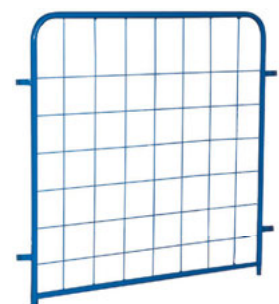

**Statische Flächenlast; Gesamttraglast des Transportgerätes darf nicht überschritten werden!



vergitterte Stirnwände
optionale Einlegeböden
EasySTOP oder Totmannbremse

Systemwagen



Räder gebremst
Räder frei

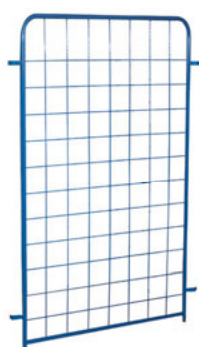

KONSTRUKTION

- Baukastensystem
- Bodenkonstruktion mit dem innovativen L-Profil
- optionaler Rohrschiebegriff mit Totmannbremse, zusätzlicher Griffbügel

MERKMALE

- Boden und Etagenböden aus Holzwerkstoffplatte, Buchendekor oder dunkelgrau beschichtet
- optionale Einlegeböden variabel einsetzbar im Raster von 120 mm
- Stirnwände vergittert, Maschenweite 120 x 120 mm

AUSSTATTUNG

- 2 Lenkrollen mit **EasySTOP**, 2 Bockrollen, oder 2 Lenkrollen mit Totmannbremse, 2 Bockrollen
- Bereifung aus thermoplastischem Gummi auf Kunststoffelge mit Präzisions-Rillenkugellager, grau, "spurlos", mit Fußschutz
- erhältlich in 2 Farben, RAL 5010 einanblau oder RAL 7016 anthrazitgrau pulverbeschichtet

Etagenwagen | hoch



Artikel-Nr. + /Farbe	Abmessung B x T x H (mm)	Gewicht kg	Ladefläche B x T (mm)	Traglast kg	Rad Ø (mm)
sw-500.236 / AG	1035 x 520 x 1780	64,0	850 x 500	400	160 x 40
sw-600.236 / AG	1185 x 620 x 1820	81,0	1000 x 600	500	200 x 40
sw-700.216 / AG	1185 x 720 x 1820	84,0	1000 x 700	500	200 x 40
sw-800.216 / AG	1385 x 820 x 1820	102,5	1200 x 800	500	200 x 40

Traglast Etagenboden: 80 kg**

Etagenwagen | hoch mit Totmannbremse

Artikel-Nr. + /Farbe	Abmessung B x T x H (mm)	Gewicht kg	Ladefläche B x T (mm)	Traglast kg	Rad Ø (mm)
sw-700.280 / AG	1195 x 715 x 1825	83,0	1000 x 700	500	200 x 40

Traglast Etagenboden: 80 kg**

Etagenwagen | hoch



Artikel-Nr. + /Farbe	Abmessung B x T x H (mm)	Gewicht kg	Ladefläche B x T (mm)	Traglast kg	Rad Ø (mm)
sw-500.237 / AG	1035 x 520 x 1780	70,0	850 x 500	400	160 x 40
sw-600.237 / AG	1185 x 620 x 1820	87,5	1000 x 600	500	200 x 40
sw-700.217 / AG	1185 x 720 x 1820	95,5	1000 x 700	500	200 x 40
sw-800.217 / AG	1385 x 820 x 1820	116,0	1200 x 800	500	200 x 40

Traglast Etagenboden: 80 kg**

ZUSATZARTIKEL Längswände für Paket-/Etagenwagen, hoch

Artikel-Nr. /Farbe	Abmessung B x T (mm)	Gewicht kg	für Ladefläche B x T (mm)
gsw-500.304 / AG	925 x 1525	8,0	850 x 500
gsw-700.304.2 / AG	1075 x 1525	9,0	1000 x 600
gsw-700.304.2 / AG	1075 x 1525	9,0	1000 x 700
gsw-800.304.2 / AG	1275 x 1525	10,5	1200 x 800

**Statische Flächenlast; Gesamttraglast des Transportgerätes darf nicht überschritten werden!



RAL 5010 RAL 7016

KONSTRUKTION

- Baukastensystem
- Bodenkonstruktion mit dem innovativen L-Profil

MERKMALE

- Boden und Etagenböden aus Holzwerkstoffplatte, Buchendekor oder dunkelgrau beschichtet
- optionale Einlegeböden variabel einsetzbar im Raster von 120 mm
- Stirn- und Längswände vergittert, Maschenweite 120 x 120 mm
- Längswände einhängbar, variabel herausnehmbar

AUSSTATTUNG

- 2 Lenkrollen mit **EasySTOP**, 2 Bockrollen
- Bereifung aus thermoplastischem Gummi auf Kunststofffelge mit Präzisions-Rillenkugellager, grau, "spurlos", mit Fußschutz
- erhältlich in 2 Farben, RAL 5010 enizanblau oder RAL 7016 anthrazitgrau pulverbeschichtet

vergitterte Stirn- und Längswände
Längswände variabel herausnehmbar
optionale Einlegeböden
EasySTOP



Systemwagen

Etagenwagen | hoch



Artikel-Nr. + /Farbe	Abmessung B x T x H (mm)	Gewicht kg	Ladefläche B x T (mm)	Traglast kg	Rad Ø (mm)
sw-500.304 / AG	1040 x 525 x 1780	73,5	850 x 500	400	160 x 40
sw-600.304 / AG	1190 x 625 x 1820	86,5	1000 x 600	500	200 x 40
sw-700.304 / AG	1190 x 725 x 1820	91,0	1000 x 700	500	200 x 40
sw-800.304 / AG	1390 x 825 x 1820	103,0	1200 x 800	500	200 x 40

Traglast Etagenboden: 80 kg**



Etagenwagen | hoch



Artikel-Nr. + /Farbe	Abmessung B x T x H (mm)	Gewicht kg	Ladefläche B x T (mm)	Traglast kg	Rad Ø (mm)
sw-500.311 / AG	1040 x 540 x 1780	83,5	850 x 500	400	160 x 40
sw-600.311 / AG	1190 x 640 x 1820	96,5	1000 x 600	500	200 x 40
sw-700.311 / AG	1190 x 740 x 1820	101,0	1000 x 700	500	200 x 40
sw-800.311 / AG	1390 x 840 x 1820	113,0	1200 x 800	500	200 x 40

Traglast Etagenboden: 80 kg**



Etagenwagen | hoch



Artikel-Nr. + /Farbe	Abmessung B x T x H (mm)	Gewicht kg	Ladefläche B x T (mm)	Traglast kg	Rad Ø (mm)
sw-500.305 / AG	1040 x 525 x 1780	78,5	850 x 500	400	160 x 40
sw-600.305 / AG	1190 x 625 x 1820	91,5	1000 x 600	500	200 x 40
sw-700.305 / AG	1190 x 725 x 1820	96,0	1000 x 700	500	200 x 40
sw-800.305 / AG	1390 x 825 x 1820	108,0	1200 x 800	500	200 x 40

Traglast Etagenboden: 80 kg**



ZUSATZARTIKEL Längswände halb abklappbar für Paket-/ Etagenwagen, hoch

Artikel-Nr. /Farbe	Abmessung B x T (mm)	Gewicht kg	für Ladefläche B x T (mm)
gsw-500.305 / AG	945 x 1525	9,0	850 x 500
gsw-600.305 / AG	1095 x 1525	10,5	1000 x 600
gsw-700.305 / AG	1095 x 1525	12,0	1000 x 700
gsw-800.305 / AG	1295 x 1525	15,0	1200 x 800



**Statische Flächenlast; Gesamttraglast des Transportgerätes darf nicht überschritten werden!



RAL 5010

RAL 7016

Stirn- und Längswände offen oder vergittert
 Etagenböden klappbar
 Schiebegriff fest verschweißt
EasySTOP

Systemwagen



KONSTRUKTION

- Schweißkonstruktion aus Stahl
- Bodenkonstruktion mit dem innovativen L-Profil

MERKMALE

- Boden und Etagenböden aus Holzwerkstoffplatte, Buchendekor oder dunkelgrau beschichtet
- Etagenböden klappbar
- Stirn- und Längswände offen oder vergittert, Maschenweite 100 x 200 mm

AUSSTATTUNG

- 2 Lenkrollen mit **EasySTOP**, 2 Bockrollen
- Bereifung aus thermoplastischem Gummi auf Kunststoffelge mit Präzisions-Rillenkugellager, grau, "spurlos" mit Fußschutz
- erhältlich in 2 Farben, RAL 5010 einzanblau oder RAL 7016 anthrazitgrau pulverbeschichtet



Etagenwagen | hoch mit klappbaren Etagenböden

Artikel-Nr. + /Farbe	Abmessung B x T x H (mm)	Gewicht kg	Ladefläche B x T (mm)	Traglast kg	Rad Ø (mm)
sw-700.250 / AG	1200 x 700 x 1890	73,0	975 x 700	500	200 x 40
sw-800.250 / AG	1400 x 800 x 1890	84,5	1175 x 800	500	200 x 40

Traglast Etagenboden: 50 kg**

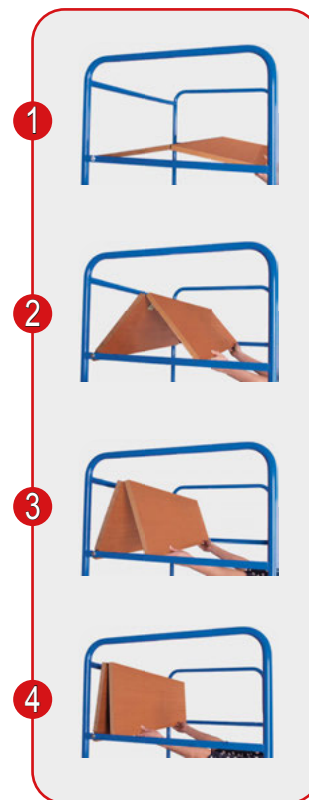

Etagenwagen | hoch mit klappbaren Etagenböden

Artikel-Nr. + /Farbe	Abmessung B x T x H (mm)	Gewicht kg	Ladefläche B x T (mm)	Traglast kg	Rad Ø (mm)
sw-700.238 / AG	1200 x 700 x 1890	67,5	975 x 700	500	200 x 40
sw-800.238 / AG	1400 x 800 x 1890	80,0	1175 x 800	500	200 x 40

Traglast Etagenboden: 50 kg**

INDIVIDUELL

- Anpassungsmöglichkeiten ganz nach den Wünschen des Kunden

EINZELSTÜCK

- Lieferungen von Kleinserien ab ein Stück
- Ansichtszeichnungen zur Freigabe
- faire Preise auch bei geringen Stückzahlen

KUNDENORIENTIERT

- Analyse von Einsatzbereich, Handling, Arbeitsabläufen uvm. in enger Zusammenarbeit mit dem Kunden

MABGESCHNEIDERT

- Produkte in Sonderabmessungen, Sonderfarben und kompletter Neukonstruktion

Unsere
Sonderan-
fertigungen
im Vergleich



STANDARD

Sonderwünsche?
Sprechen Sie uns
gerne an!

STANDARD



Sonderanfertigung

40 ETAGENWAGEN



Wände, Dach und Türen aus Drahtgitter optional mit Doppelflügeltür, abschließbar
EasySTOP

Systemwagen



KONSTRUKTION

- Stahlkonstruktion fest verschweißt
- Wände, Dach und Türen aus Drahtgitter, Maschenweite 50 x 50 mm

MERKMALE

- Ladefläche und optionale Einlegeböden aus Holzwerkstoffplatte, Buchendekor oder dunkelgrau beschichtet
- Einlegeböden variabel einsetzbar im Raster von 50 mm
- Doppelflügeltür mit Treibriegelverschluss und Hebel- oder Drehgriff

- Zylinderschloss inkl. 2 Schlüsseln, Wagen untereinander verschiedenschließend
- Schiebe- und Ziehbügel mit weichem Kunststoffüberzug

AUSSTATTUNG

- 2 Lenkrollen mit **EasySTOP**, 2 Bockrollen
- Bereifung aus thermoplastischem Gummi auf Kunststofffelge mit Präzisions-Rillenkugellager, grau, "spurlos", mit Fußschutz
- erhältlich in 2 Farben, RAL 5010 enizanblau oder RAL 7016 anthrazitgrau pulverbeschichtet

PREIS
LEISTUNG

Etagenwagen | fest verschweißt

Artikel-Nr. + /Farbe	Abmessung B x T x H (mm)	Gewicht kg	Ladefläche B x T (mm)	Traglast kg	Rad Ø (mm)
sw-700.410 / AG	1115 x 730 x 1810	103,5	1045 x 685	500	200 x 40
sw-800.410 / AG	1315 x 830 x 1810	120,5	1245 x 785	500	200 x 40

auch in ESD Ausführung erhältlich auf Seite 67

Traglast Etagenboden: 80 kg**

Etagenwagen | fest verschweißt

Artikel-Nr. + /Farbe	Abmessung B x T x H (mm)	Gewicht kg	Ladefläche B x T (mm)	Traglast kg	Rad Ø (mm)
sw-700.440 / AG	1115 x 810 x 1810	77,0	1045 x 685	500	200 x 40
sw-800.440 / AG	1315 x 910 x 1810	89,5	1245 x 785	500	200 x 40



passt sich beim Ziehen der Größe der ziehenden Person an und ist eingeklappt bündig mit dem Rahmen



liegt beim Schieben am Querrohr an, für ein sicheres und bequemes Schieben



kann um 270° geöffnet werden, ist bündig mit dem Rahmen und steht somit nicht über

NEU

Etagenwagen | fest verschweißt

Artikel-Nr. + /Farbe	Abmessung B x T x H (mm)	Gewicht kg	Ladefläche B x T (mm)	Traglast kg	Rad Ø (mm)
sw-700.946 / AG	1115 x 730 x 1810	77,0	1045 x 685	500	200 x 40
sw-800.984 / AG	1315 x 830 x 1810	89,5	1245 x 785	500	200 x 40



RAL 5010 RAL 7016

KONSTRUKTION

- Stahlkonstruktion fest verschweißt
- Wände, Dach und Türen aus Drahtgitter, Maschenweite 50 x 50 mm

MERKMALE

- Ladefläche und optionale Einlegeböden aus Holzwerkstoffplatte, Buchendekor oder dunkelgrau beschichtet
- Einlegeböden variabel einsetzbar im Raster von 50 mm
- Doppelflügeltür mit Treibriegelverschluss und Hebel- oder Drehgriff

- Zylinderschloss inkl. 2 Schlüsseln, Wagen untereinander verschiedenschließend
- Schiebe- und Ziehbügel mit weichem Kunststoffüberzug

AUSSTATTUNG

- 2 Lenkrollen mit **EasySTOP**, 2 Bockrollen
- Bereifung aus thermoplastischem Gummi auf Kunststofffelge mit Präzisions-Rillenkugellager, grau, "spurlös", mit Fußschutz
- erhältlich in 2 Farben, RAL 5010 enizanblau oder RAL 7016 anthrazitgrau pulverbeschichtet

Wände, Dach und Türen aus Drahtgitter
Doppelflügeltür abschließbar
EasySTOP



Systemwagen



Artikel-Nr. + /Farbe	Abmessung B x T x H (mm)	Gewicht kg	Ladefläche B x T (mm)	Traglast kg	Rad Ø (mm)
sw-700.411 / AG	1115 x 810 x 1810	117,5	1045 x 685	500	200 x 40
sw-800.411 / AG	1315 x 910 x 1810	140,0	1245 x 785	500	200 x 40

Traglast Etagenboden: 80 kg**

Artikel-Nr. + /Farbe	Abmessung B x T x H (mm)	Gewicht kg	Ladefläche B x T (mm)	Traglast kg	Rad Ø (mm)
sw-700.987 / AG	1115 x 730 x 1810	117,5	1045 x 685	500	200 x 40
sw-800.987 / AG	1315 x 830 x 1810	140,0	1245 x 785	500	200 x 40

auch in ESD Ausführung erhältlich auf Seite 67

Traglast Etagenboden: 80 kg**

**PREIS
LEISTUNG**

ZUSATZARTIKEL Böden für Etagenwagen

Artikel-Nr. + /Farbe	Abmessung B x T (mm)	Gewicht kg	für Ladefläche B x T (mm)	Traglast kg
MDF ETAGENBODEN				
zsw-700.411 / G	1030 x 660	11,5	1045 x 685	80
zsw-800.411 / G	1230 x 760	16,0	1245 x 785	80
SPERRHOLZ ETAGENBODEN				
zsw-700.412	1030 x 660	11,0	1045 x 685	120
zsw-800.412	1230 x 760	14,5	1245 x 785	120
SPERRHOLZ ETAGENBODEN film-/siebbeschichtet				
zsw-700.416	1030 x 660	11,5	1045 x 685	120
zsw-800.416	1230 x 760	15,5	1245 x 785	120
SPERRHOLZ GRUNDBODEN film-/siebbeschichtet				
zsw-700.441 *	1045 x 685		1045 x 685	entsprechend dem Etagenwagen
zsw-800.441 *	1245 x 785		1245 x 785	

*Mehrpreis im Austausch gegen MDF-Platte, Ausrüstung nur werkseitig

**Statische Flächenlast; Gesamttraglast des Transportgerätes darf nicht überschritten werden!



42 ETAGENWAGEN



Wände, Dach und Türen aus verzinktem Stahlblech optional mit Doppelflügeltür, abschließbar

Systemwagen



KONSTRUKTION

- Stahlkonstruktion fest verschweißt
- Wände, Dach und Türen aus verzinktem Stahlblech

MERKMALE

- Ladefläche und optionale Einlegeböden aus Holzwerkstoffplatte, Buchendekor oder dunkelgrau beschichtet
- Einlegeböden variabel einsetzbar im Raster von 100 mm
- Doppelflügeltür mit Treibriegelverschluss und Hebel- oder Drehgriff

- Zylinderschloss inkl. 2 Schlüsseln, Wagen untereinander verschiedenschließend
- Schiebe- und Ziehbügel mit weichem Kunststoffüberzug

AUSSTATTUNG

- 2 Lenkrollen mit **EasySTOP**, 2 Bockrollen
- Bereifung aus thermoplastischem Gummi auf Kunststofffelge mit Präzisions-Rillenkugellager, grau, "spurlos", mit Fußschutz
- erhältlich in 2 Farben, RAL 5010 enizanblau oder RAL 7016 anthrazitgrau pulverbeschichtet



für passende Modelle auf Anfrage

Etagenwagen | fest verschweißt



Artikel-Nr. + /Farbe	Abmessung B x T x H (mm)	Gewicht kg	Ladefläche B x T (mm)	Traglast kg	Rad Ø (mm)
sw-700.412 / AG	1115 x 730 x 1810	123,0	1045 x 685	500	200 x 40
sw-800.412 / AG	1315 x 830 x 1810	153,0	1245 x 785	500	200 x 40

auch in ESD Ausführung erhältlich auf Seite 68

Traglast Etagenboden: 80 kg**



kann um 270° geöffnet werden, ist bündig mit dem Rahmen und steht somit nicht über



Etagenwagen | fest verschweißt



Artikel-Nr. + /Farbe	Abmessung B x T x H (mm)	Gewicht kg	Ladefläche B x T (mm)	Traglast kg	Rad Ø (mm)
sw-700.448 / AG	1115 x 810 x 1810	107,0	1045 x 685	500	200 x 40
sw-800.448 / AG	1315 x 910 x 1810	124,0	1245 x 785	500	200 x 40



passt sich beim Ziehen der Größe der ziehenden Person an und ist eingeklappt bündig mit dem Rahmen



liegt beim Schieben am Querrohr an, für ein sicheres und bequemes Schieben



Etagenwagen | fest verschweißt



Artikel-Nr. + /Farbe	Abmessung B x T x H (mm)	Gewicht kg	Ladefläche B x T (mm)	Traglast kg	Rad Ø (mm)
sw-700.668 / AG	1115 x 730 x 1810	107,0	1045 x 685	500	200 x 40
sw-800.668 / AG	1315 x 830 x 1810	124,0	1245 x 785	500	200 x 40



RAL 5010 RAL 7016

KONSTRUKTION

- Stahlkonstruktion fest verschweißt
- Wände, Dach und Türen aus verzinktem Stahlblech

MERKMALE

- Ladefläche und optionale Einlegeböden aus Holzwerkstoffplatte, Buchendekor oder dunkelgrau beschichtet
- Einlegeböden variabel einsetzbar im Raster von 100 mm
- Doppelflügeltür mit Treibriegelverschluss und Hebel- oder Drehgriff

- Zylinderschloss inkl. 2 Schlüsseln, Wagen untereinander verschiedenschließend
- Schiebe- und Ziehbügel mit weichem Kunststoffüberzug

AUSSTATTUNG

- 2 Lenkrollen mit **EasySTOP**, 2 Bockrollen
- Bereifung aus thermoplastischem Gummi auf Kunststofffelge mit Präzisions-Rillenkugellager, grau, "spurlos", mit Fußschutz
- erhältlich in 2 Farben, RAL 5010 enizanblau oder RAL 7016 anthrazitgrau pulverbeschichtet

Wände, Dach und Türen aus verzinktem Stahlblech
Doppelflügeltür abschließbar

EasySTOP



Systemwagen



Etagenwagen | fest verschweißt

Artikel-Nr. + /Farbe	Abmessung B x T x H (mm)	Gewicht kg	Ladefläche B x T (mm)	Traglast kg	Rad Ø (mm)
sw-700.413 / AG	1115 x 810 x 1810	138,0	1045 x 685	500	200 x 40
sw-800.413 / AG	1315 x 910 x 1810	171,5	1245 x 785	500	200 x 40

Traglast Etagenboden: 80 kg**



Etagenwagen | fest verschweißt

Artikel-Nr. + /Farbe	Abmessung B x T x H (mm)	Gewicht kg	Ladefläche B x T (mm)	Traglast kg	Rad Ø (mm)
sw-700.988 / AG	1115 x 730 x 1810	138,0	1045 x 685	500	200 x 40
sw-800.988 / AG	1315 x 830 x 1810	171,5	1245 x 785	500	200 x 40

auch in ESD Ausführung erhältlich auf Seite 68

Traglast Etagenboden: 80 kg**



ZUSATZARTIKEL Böden für Etagenwagen

Artikel-Nr. + /Farbe	Abmessung B x T (mm)	Gewicht kg	für Ladefläche B x T (mm)	Traglast kg
----------------------	-------------------------	---------------	------------------------------	----------------

MDF ETAGENBODEN

zsw-700.413 / G	1030 x 660	11,5	1045 x 685	80
zsw-800.413 / G	1230 x 760	16,0	1245 x 785	80

SPERRHOLZ ETAGENBODEN

zsw-700.414	1030 x 660	11,0	1045 x 685	120
zsw-800.414	1230 x 760	14,5	1245 x 785	120

SPERRHOLZ ETAGENBODEN film-/siebbeschichtet

zsw-700.417	1030 x 660	11,5	1045 x 685	120
zsw-800.417	1230 x 760	15,5	1245 x 785	120

SPERRHOLZ GRUNDBODEN film-/siebbeschichtet

zsw-700.441 *	1045 x 685		1045 x 685	entsprechend dem Etagenwagen
zsw-800.441 *	1245 x 785		1245 x 785	

*Mehrpreis im Austausch gegen MDF-Platte, Ausrüstung nur werkseitig

**Statische Flächenlast; Gesamttraglast des Transportgerätes darf nicht überschritten werden!



44 ETAGENWAGEN



neigbare Etagenböden mit Rand
Etagenböden aus MDF-Platte,
variabel einhängbar
EasySTOP

Systemwagen



KONSTRUKTION

- Baukastensystem
- Bodenkonstruktion mit dem innovativen L-Profil
- fest verschweißter Rohrschiebegriff

MERKMALE

- Ladeflächen aus Holzwerkstoffplatte, Buchendekor oder dunkelgrau beschichtet
- Etagenböden schräg oder waagrecht variabel im Raster von 120 mm einhängbar

- 15° Neigung bei schräger Einhängung
- längsseitig 15 mm hoher Rand

AUSSTATTUNG

- 2 Lenkrollen mit **EasySTOP**, 2 Bockrollen
- Bereifung aus thermoplastischem Gummi auf Kunststofffelge mit Präzisions-Rillenkugellager, grau, "spurlos", mit Fußschutz
- erhältlich in 2 Farben, RAL 5010 einzianblau oder RAL 7016 anthrazitgrau pulverbeschichtet



Etagenwagen | mit 2 Holzböden



Artikel-Nr. + /Farbe	Abmessung B x T x H (mm)	Gewicht kg	Ladefläche B x T (mm)	Traglast kg	Rad Ø (mm)
sw-540.200 / AG	1510 x 550 x 1235	56,0	1355 x 550	250	160 x 40
sw-640.200 / AG	1805 x 650 x 1275	64,5	1650 x 650	400	200 x 40

Traglast Etagenboden: 80 kg**



Etagenwagen | mit 3 Holzböden



Artikel-Nr. + /Farbe	Abmessung B x T x H (mm)	Gewicht kg	Ladefläche B x T (mm)	Traglast kg	Rad Ø (mm)
sw-540.201 / AG	1510 x 550 x 1535	72,0	1355 x 550	250	160 x 40
sw-640.201 / AG	1805 x 650 x 1575	87,0	1650 x 650	400	200 x 40

Traglast Etagenboden: 80 kg**

für passende
Etagenwagen
auf Anfrage



Etagenböden schräg
oder waagrecht
einhängbar

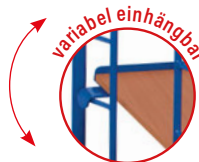

Etagenwagen | mit 4 Holzböden



Artikel-Nr. + /Farbe	Abmessung B x T x H (mm)	Gewicht kg	Ladefläche B x T (mm)	Traglast kg	Rad Ø (mm)
sw-540.202 / AG	1510 x 550 x 1815	87,0	1355 x 550	250	160 x 40
sw-640.202 / AG	1805 x 650 x 1855	101,5	1650 x 650	400	200 x 40

Traglast Etagenboden: 80 kg**



ZUSATZARTIKEL MDF-Böden für Etagenwagen

Artikel-Nr. /Farbe	Abmessung B x T (mm)	Gewicht kg	für Ladefläche B x T (mm)	Traglast kg
zsw-540.202 / AG	1320 x 535	12,5	1355 x 550	80
zsw-640.202 / AG	1615 x 635	16,0	1650 x 650	80



RAL 5010 RAL 7016

KONSTRUKTION

- Baukastensystem
- Bodenkonstruktion mit dem innovativen L-Profil
- fest verschweißter Rohrschiebegriff

MERKMALE

- Ladeflächen aus Drahtgitter, Maschenweite 50 x 50 mm
- Etagenböden schräg oder waagrecht variabel im Raster von 120 mm einhängbar

- 15° Neigung bei schräger Einhängung
- längsseitig 15 mm hoher Rand

AUSSTATTUNG

- 2 Lenkrollen mit **EasySTOP**, 2 Bockrollen
- Bereifung aus thermoplastischem Gummi auf Kunststoffelge mit Präzisions-Rillenkugellager, grau, "spurlos", mit Fußschutz
- erhältlich in 2 Farben, RAL 5010 enizanblau oder RAL 7016 anthrazitgrau pulverbeschichtet

neigbare Etagenböden mit Rand
Etagenböden aus Drahtgitter,
variabel einhängbar
EasySTOP



Systemwagen

Etagenwagen mit 2 Drahtgitterböden



Artikel-Nr. + /Farbe	Abmessung B x T x H (mm)	Gewicht kg	Ladefläche B x T (mm)	Traglast kg	Rad Ø (mm)
sw-540.223 / AG	1510 x 550 x 1235	47,0	1355 x 550	250	160 x 40
sw-640.223 / AG	1805 x 650 x 1275	56,5	1650 x 650	400	200 x 40

Traglast Etagenboden: 50 kg**



Etagenwagen mit 3 Drahtgitterböden



Artikel-Nr. + /Farbe	Abmessung B x T x H (mm)	Gewicht kg	Ladefläche B x T (mm)	Traglast kg	Rad Ø (mm)
sw-540.225 / AG	1510 x 550 x 1535	59,5	1355 x 550	250	160 x 40
sw-640.225 / AG	1805 x 650 x 1575	66,0	1650 x 650	400	200 x 40

Traglast Etagenboden: 50 kg**

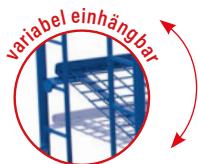

Etagenböden schräg
oder waagrecht
einhängbar

Etagenwagen mit 4 Drahtgitterböden



Artikel-Nr. + /Farbe	Abmessung B x T x H (mm)	Gewicht kg	Ladefläche B x T (mm)	Traglast kg	Rad Ø (mm)
sw-540.212 / AG	1510 x 550 x 1815	71,0	1355 x 550	250	160 x 40
sw-640.212 / AG	1805 x 650 x 1855	79,0	1650 x 650	400	200 x 40

Traglast Etagenboden: 50 kg**



ZUSATZARTIKEL Drahtgitterböden für Etagenwagen

Artikel-Nr. /Farbe	Abmessung B x T (mm)	Gewicht kg	für Ladefläche B x T (mm)	Traglast kg
zsw-540.212 / AG	1320 x 535	9,5	1355 x 550	50
zsw-640.212 / AG	1615 x 635	10,5	1650 x 650	50

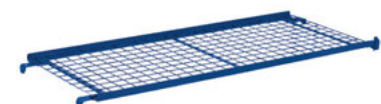

**Statische Flächenlast; Gesamttraglast des Transportgerätes darf nicht überschritten werden!

46 ETAGENWAGEN



Verzinkt

galvanisch verzinkt
neigbare Etagenböden mit Rand
Etagenböden aus Drahtgitter,
variabel einhängbar

Systemwagen



KONSTRUKTION

- Baukastensystem
- Bodenkonstruktion mit dem innovativen L-Profil
- fest verschweißter Rohrschiebegriff

MERKMALE

- Ladeflächen aus Drahtgitter, Maschenweite 50 x 50 mm
- Etagenböden schräg oder waagrecht variabel im Raster von 120 mm einhängbar

- 15° Neigung bei schräger Einhängung
- längsseitig 15 mm hoher Rand

AUSSTATTUNG

- 2 Lenkrollen mit **EasySTOP**, 2 Bockrollen
- Bereifung aus thermoplastischem Gummi auf Kunststofffelge mit Präzisions-Rillenkugellager, grau, "spurlos", mit Fußschutz
- galvanisch verzinkt

Etagenwagen | mit 2 Drahtgitterböden | verzinkt



Artikel-Nr.	Abmessung B x T x H (mm)	Gewicht kg	Ladefläche B x T (mm)	Traglast kg	Rad Ø (mm)
sw-540.224	1510 x 550 x 1235	47,0	1355 x 550	250	160 x 40
sw-640.224	1805 x 650 x 1275	56,5	1650 x 650	400	200 x 40

Traglast Etagenboden: 50 kg**

Etagenwagen | mit 3 Drahtgitterböden | verzinkt



Artikel-Nr.	Abmessung B x T x H (mm)	Gewicht kg	Ladefläche B x T (mm)	Traglast kg	Rad Ø (mm)
sw-540.226	1510 x 550 x 1535	59,5	1355 x 550	250	160 x 40
sw-640.226	1805 x 650 x 1575	66,0	1650 x 650	400	200 x 40

Traglast Etagenboden: 50 kg**



variabel einhängbar

Etagenböden schräg
oder waagrecht
einhängbar

Etagenwagen | mit 4 Drahtgitterböden | verzinkt



Artikel-Nr.	Abmessung B x T x H (mm)	Gewicht kg	Ladefläche B x T (mm)	Traglast kg	Rad Ø (mm)
sw-540.218	1510 x 550 x 1815	71,0	1355 x 550	250	160 x 40
sw-640.218	1805 x 650 x 1855	79,0	1650 x 650	400	200 x 40

Traglast Etagenboden: 50 kg**

ZUSATZARTIKEL Drahtgitterböden für Etagenwagen | verzinkt

Artikel-Nr.	Abmessung B x T (mm)	Gewicht kg	für Ladefläche B x T (mm)	Traglast kg
zsw-540.218	1320 x 535	9,5	1355 x 550	50
zsw-640.218	1615 x 635	10,5	1650 x 650	50

RAL 5010 RAL 7016

KONSTRUKTION

- Schweißkonstruktion aus Stahl
- verschraubt

MERKMALE

- Etagen 17° oder 32° neigbar mittels Verschraubung
- offener Rahmen mit 27 mm hohem Rand
- lichte Höhe zwischen den Querstreben in den Seitenteilen: 125 mm

- Lochabstand zum Verschrauben der Etagen: 150 mm
- passend für Eurokästen 600 x 400 mm (B x T)

AUSSTATTUNG

- 4 Lenkrollen, davon 2 Stück mit Radfeststeller
- Bereifung aus thermoplastischem Gummi auf Kunststofffelge mit Präzisions-Rillenkugellager, grau, "spurlos", mit Fußschutz
- erhältlich in 2 Farben, RAL 5010 enizanblau oder RAL 7016 anthrazitgrau pulverbeschichtet

offene Etagen mit Rand
neigbare Etagenböden
2 Neigungswinkel



Systemwagen

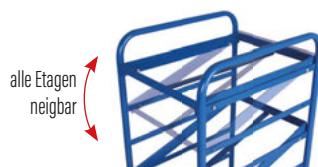

passende Kunststoffkisten auf Seite 48

Eurokastenwagen

Artikel-Nr. + /Farbe	Abmessung B x T x H (mm)	Gewicht kg	Ladefläche B x T (mm)	Traglast kg	Rad Ø (mm)
sw-610.100 / AG	520 x 665 x 1125	33,5	410 x 610	200	125 x 30

Traglast Etagenboden: 50 kg**



passende Kunststoffkisten auf Seite 48

Eurokastenwagen

Artikel-Nr. + /Farbe	Abmessung B x T x H (mm)	Gewicht kg	Ladefläche B x T (mm)	Traglast kg	Rad Ø (mm)
sw-610.200 / AG	935 x 665 x 1125	38,5	825 x 610	200	125 x 30

Traglast Etagenboden: 50 kg**



passende Kunststoffkisten auf Seite 48

Eurokastenwagen

Artikel-Nr. + /Farbe	Abmessung B x T x H (mm)	Gewicht kg	Ladefläche B x T (mm)	Traglast kg	Rad Ø (mm)
sw-610.300 / AG	1350 x 665 x 1700	69,5	1240 x 610	250	160 x 40

Traglast Etagenboden: 50 kg**



**Statische Flächenlast; Gesamttraglast des Transportgerätes darf nicht überschritten werden!

48 EUROKASTENWAGEN

RAL 5010 RAL 7016

offene Etagen mit Kunststoffkisten und Rand
neigbare Etagenböden
2 Neigungswinkel

Systemwagen



KONSTRUKTION

- Schweißkonstruktion aus Stahl
- verschraubt

MERKMALE

- Etagen 17° oder 32° neigbar mittels Verschraubung
- offener Rahmen mit 27 mm hohem Rand und Kunststoffkisten
- lichte Höhe zwischen den Querstreben in den Seitenteilen: 125 mm

- Lochabstand zum Verschrauben der Etagen: 150 mm
- passend für Eurokästen 600 x 400 mm (B x T)

AUSSTATTUNG

- 4 Lenkrollen, davon 2 Stück mit Radfeststeller
- Bereifung aus thermoplastischem Gummi auf Kunststofffelge mit Präzisions-Rillenkugellager, grau, "spurlos", mit Fußschutz
- erhältlich in 2 Farben, RAL 5010 einfarbig oder RAL 7016 anthrazitgrau pulverbeschichtet

inkl. Eurokästen
600 x 400 x 170 mm (B x T x H)

Eurokastenwagen mit 3 Kunststoffkisten

Artikel-Nr. + /Farbe	Abmessung B x T x H (mm)	Gewicht kg	Ladefläche B x T (mm)	Traglast kg	Rad Ø (mm)
sw-610.102 / AG	520 x 665 x 1160	38,5	410 x 610	200	125 x 30

Traglast Etagenböden: 50 kg**

inkl. Eurokästen
600 x 400 x 170 mm (B x T x H)

Eurokastenwagen mit 6 Kunststoffkisten

Artikel-Nr. + /Farbe	Abmessung B x T x H (mm)	Gewicht kg	Ladefläche B x T (mm)	Traglast kg	Rad Ø (mm)
sw-610.202 / AG	935 x 665 x 1160	47,5	825 x 610	200	125 x 30

Traglast Etagenböden: 50 kg**

inkl. Eurokästen
600 x 400 x 170 mm (B x T x H)

Eurokastenwagen mit 15 Kunststoffkisten

Artikel-Nr. + /Farbe	Abmessung B x T x H (mm)	Gewicht kg	Ladefläche B x T (mm)	Traglast kg	Rad Ø (mm)
sw-610.302 / AG	1350 x 665 x 1785	92,0	1240 x 610	250	160 x 40

Traglast Etagenböden: 50 kg**

ZUSATZARTIKEL Kunststoffkisten

Artikel-Nr.	Abmessung B x T x H (mm)	Gewicht kg	Inhalt Ltr.
fk-040.004	600 x 400 x 170	1,5	35
fk-040.000	600 x 400 x 220	3,3	45

**Statische Flächenlast; Gesamttraglast des Transportgerätes darf nicht überschritten werden!

RAL 5010 RAL 7016

KONSTRUKTION

- Schweißkonstruktion aus Stahl
- verschraubt

MERKMALE

- Etagen 17° oder 32° neigbar mittels Verschraubung
- Ladeflächen aus Holzwerkstoffplatte, Buchendekor oder dunkelgrau beschichtet
- Ladeflächen mit 15 mm hohem Rand
- lichte Höhe zwischen den Querstreben in den Seitenteilen: 125 mm

- Lochabstand zum Verschrauben der Etagen: 150 mm
- passend für Eurokästen 600 x 400 mm (B x T)

AUSSTATTUNG

- 4 Lenkrollen, davon 2 Stück mit Radfeststeller
- Bereifung aus thermoplastischem Gummi auf Kunststofffelge mit Präzisions-Rillenkugellager, grau, "spurlos", mit Fußschutz
- erhältlich in 2 Farben, RAL 5010 enizanblau oder RAL 7016 anthrazitgrau pulverbeschichtet

Etagen mit Holzböden und Rand
neigbare Etagenböden
2 Neigungswinkel



Systemwagen



Eurokastenwagen mit 3 Holzböden

Artikel-Nr. + /Farbe	Abmessung B x T x H (mm)	Gewicht kg	Ladefläche B x T (mm)	Traglast kg	Rad Ø (mm)
sw-610.101 / AG	520 x 665 x 1125	40,5	410 x 610	200	125 x 30

Traglast Etagenboden: 50 kg**



Eurokastenwagen mit 3 Holzböden

Artikel-Nr. + /Farbe	Abmessung B x T x H (mm)	Gewicht kg	Ladefläche B x T (mm)	Traglast kg	Rad Ø (mm)
sw-610.201 / AG	935 x 665 x 1125	52,5	825 x 610	200	125 x 30

Traglast Etagenboden: 50 kg**



Eurokastenwagen mit 5 Holzböden

Artikel-Nr. + /Farbe	Abmessung B x T x H (mm)	Gewicht kg	Ladefläche B x T (mm)	Traglast kg	Rad Ø (mm)
sw-610.301 / AG	1350 x 665 x 1700	103,0	1240 x 610	250	160 x 40

auch in ESD Ausführung erhältlich auf Seite 70

Traglast Etagenboden: 50 kg**

**Statische Flächenlast; Gesamttraglast des Transportgerätes darf nicht überschritten werden!

50 BEISTELLWAGEN



Etagen offen, mit Kunststoffkisten oder Holzböden mit Rand
starre Etagenböden



Systemwagen



KONSTRUKTION

- Schweißkonstruktion aus Stahl

MERKMALE

- Etagen offen, mit Kunststoffkisten (600 x 400 x 220 mm (B x T x H) / 45 Ltr.) oder mit Holzböden aus Holzwerkstoffplatte, Buchendekor oder dunkelgrau beschichtet (10 mm hoher Rand)
- passend für Eurokästen 600 x 400 mm (B x T)
- mittlere und obere Etage starr

AUSSTATTUNG

- 2 Lenkrollen mit **EasySTOP**, 2 Bockrollen
- Bereifung aus thermoplastischem Gummi auf Kunststofffelge mit Präzisions-Rillenkugellager, grau, "spurlos", mit Fußschutz
- erhältlich in 2 Farben, RAL 5010 einzanblau oder RAL 7016 anthrazitgrau pulverbeschichtet

passende Kunststoffkisten auf Seite 48

Beistellwagen



Artikel-Nr. + /Farbe	Abmessung B x T x H (mm)	Gewicht kg	Ladefläche B x T (mm)	Traglast kg	Rad Ø (mm)
sw-400.800 / AG	815 x 455 x 1185	21,0	610 x 410	200	125 x 30

Traglast Etagenboden: 50 kg**

inkl. Eurokästen
600 x 400 x 220 mm (B x T x H)

Beistellwagen mit 3 Kunststoffkisten



Artikel-Nr. + /Farbe	Abmessung B x T x H (mm)	Gewicht kg	Ladefläche B x T (mm)	Traglast kg	Rad Ø (mm)
sw-400.804 / AG	815 x 455 x 1385	25,5	610 x 410	200	125 x 30

Traglast Etagenboden: 50 kg**



passende Kunststoffkisten auf Seite 48

Beistellwagen mit 3 Holzböden



Artikel-Nr. + /Farbe	Abmessung B x T x H (mm)	Gewicht kg	Ladefläche B x T (mm)	Traglast kg	Rad Ø (mm)
sw-400.801 / AG	815 x 455 x 1185	26,0	610 x 410	200	125 x 30

Traglast Etagenboden: 50 kg**



RAL 5010 RAL 7016

KONSTRUKTION

- Schweißkonstruktion aus Stahl

MERKMALE

- Etagen offen, mit Kunststoffkisten (600 x 400 x 220 mm (B x T x H) / 45 Ltr.) oder mit Holzböden aus Holzwerkstoffplatte, Buchendekor oder dunkelgrau beschichtet (10 mm hoher Rand)
- passend für Eurokästen 600 x 400 mm (B x T)
- mittlere und obere Etage neigbar um 15° oder 30°

AUSSTATTUNG

- 2 Lenkrollen mit **EasySTOP**, 2 Bockrollen
- Bereifung aus thermoplastischem Gummi auf Kunststofffelge mit Präzisions-Rillenkugellager, grau, "spurlos", mit Fußschutz
- erhältlich in 2 Farben, RAL 5010 enizanblau oder RAL 7016 anthrazitgrau pulverbeschichtet

Etagen offen, mit Kunststoffkisten oder Holzböden mit Rand neigbare Etagenböden 2 Neigungswinkel



Systemwagen

passende Kunststoffkisten auf Seite 48



Beistellwagen | neigbar

Artikel-Nr. + /Farbe	Abmessung B x T x H (mm)	Gewicht kg	Ladefläche B x T (mm)	Traglast kg	Rad Ø (mm)
sw-400.802 / AG	815 x 455 x 1185	22,0	610 x 410	200	125 x 30

Traglast Etagenboden: 50 kg**



inkl. Eurokästen
600 x 400 x 220 mm (B x T x H)



Beistellwagen | neigbar | mit 3 Kunststoffkisten

Artikel-Nr. + /Farbe	Abmessung B x T x H (mm)	Gewicht kg	Ladefläche B x T (mm)	Traglast kg	Rad Ø (mm)
sw-400.805 / AG	815 x 455 x 1385	28,5	610 x 410	200	125 x 30

Traglast Etagenboden: 50 kg**



passende Kunststoffkisten auf Seite 48



Beistellwagen | neigbar | mit 3 Holzböden

Artikel-Nr. + /Farbe	Abmessung B x T x H (mm)	Gewicht kg	Ladefläche B x T (mm)	Traglast kg	Rad Ø (mm)
sw-400.803 / AG	815 x 455 x 1185	29,5	610 x 410	200	125 x 30

auch in ESD Ausführung erhältlich auf Seite 70

Traglast Etagenboden: 50 kg**



**Statische Flächenlast; Gesamttraglast des Transportgerätes darf nicht überschritten werden!

höhenverstellbar
starr oder neigbar
einseitiger oder allseitiger Rand

Systemwagen



KONSTRUKTION

- Schweißkonstruktion aus Stahl

MERKMALE

- Ladefläche mit einseitigem Rand (22 mm hoch) oder allseitigem Rand (18 mm hoch)
- höhenverstellbar im Raster von 25 mm
- starr oder einseitig um 15° oder 30° neigbar, Arretierung durch Federriegel
- passend für Eurokästen 600 x 400 mm (B x T)

AUSSTATTUNG

- 4 Lenkrollen, davon 2 Stück mit Radfeststeller
- Bereifung aus thermoplastischem Gummi auf Kunststoffelge mit Präzisions-Rillenkugellager, grau, "spurlos", mit Fußschutz
- erhältlich in 2 Farben, RAL 5010 enizanblau oder RAL 7016 anthrazitgrau pulverbeschichtet



passende Kunststoffkisten auf Seite 48

Materialständer

Artikel-Nr. + /Farbe	Abmessung B x T x H (mm)	Gewicht kg	Ladefläche B x T (mm)	Traglast kg	Rad Ø (mm)
sw-405.000 / AG	610 x 410 x 770-1020	16,0	605 x 405	150	75 x 25

auch in ESD Ausführung erhältlich auf Seite 71



höhenverstellbar im
Raster von 25 mm



passende Kunststoffkisten auf Seite 48

Materialständer

BEST-SELLER

Artikel-Nr. + /Farbe	Abmessung B x T x H (mm)	Gewicht kg	Ladefläche B x T (mm)	Traglast kg	Rad Ø (mm)
sw-405.001 / AG	610 x 410 x 535-810	14,5	605 x 405	150	75 x 25

auch in ESD Ausführung erhältlich auf Seite 71



Materialständer | einseitig neigbar

Artikel-Nr. + /Farbe	Abmessung B x T x H (mm)	Gewicht kg	Ladefläche B x T (mm)	Traglast kg	Rad Ø (mm)
sw-405.002 / AG	600 x 410 x 715-1085	15,0	510 x 410	150	75 x 25

auch in ESD Ausführung erhältlich auf Seite 71



Materialständer | einseitig neigbar

Artikel-Nr. + /Farbe	Abmessung B x T x H (mm)	Gewicht kg	Ladefläche B x T (mm)	Traglast kg	Rad Ø (mm)
sw-405.005 / AG	600 x 410 x 520-775	13,5	510 x 410	150	75 x 25

auch in ESD Ausführung erhältlich auf Seite 71

RAL 5010 RAL 7016

KONSTRUKTION

- Schweißkonstruktion aus Stahl
- Ladefläche verschraubt, variabel erweiterbar mit anderen Plattformarten

MERKMALE

- Ladefläche mit einseitigem Rand (22 mm hoch)
- einseitig um 15° oder 30° neigbar
- spielfreie, nachstellbare Teleskopführung, selbsthemmend
- stufenlos höhenverstellbar mit Kurbel von 660 - 1035 mm
- Ladeflächenhöhe auch unter voller Last verstellbar

AUSSTATTUNG

- 4 Lenkrollen, davon 2 Stück mit Radfeststeller
- Bereifung aus thermoplastischem Gummi auf Kunststofffelge mit Präzisions-Rillenkugellager, grau, "spurlos", mit Fußschutz
- erhältlich in 2 Farben, RAL 5010 enizanblau oder RAL 7016 anthrazitgrau pulverbeschichtet

stufenlos höhenverstellbar mit Handkurbel
neigbar
einseitiger Rand



Systemwagen



einfache Justierung

Justierung des Spiels
mittels Stellschraube



Plattform geschraubt

variabel erweiterbar mit anderen
Plattformarten, neigbar um 15° und 30°

Materialständer | mit Handkurbel

Artikel-Nr. + /Farbe	Abmessung B x T x H (mm)	Gewicht kg	Ladefläche B x T (mm)	Traglast kg	Rad Ø (mm)
sw-405.012 / AG	600 x 415 x 680-1055	19,0	510 x 410	150	75 x 25



Unsere
Sonderan-
fertigungen
im Vergleich

INDIVIDUELL

- Anpassungsmöglichkeiten ganz nach den Wünschen des Kunden

EINZELSTÜCK

- Lieferungen von Kleinserien ab ein Stück
- Ansichtszeichnungen zur Freigabe
- faire Preise auch bei geringen Stückzahlen

KUNDENORIENTIERT

- Analyse von Einsatzbereich, Handling, Arbeitsabläufen uvm. in enger Zusammenarbeit mit dem Kunden

MAßGESCHNEIDERT

- Produkte in Sonderabmessungen, Sonderfarben und kompletter Neukonstruktion



Für jede Aufgabe die beste Lösung



RAL 5010 RAL 7016

KONSTRUKTION

- Schweißkonstruktion aus Stahl

MERKMALE

- Ladefläche mit offenem Rahmen optional aus Holzwerkstoffplatte, Buchendekor oder dunkelgrau beschichtet oder mit aufgeklebtem Riefengummi oder mit Riffelblech

AUSSTATTUNG

- 4 Lenkrollen, davon 2 Stück mit Radfeststeller
- Bereifung aus thermoplastischem Gummi auf Kunststofffelge mit Präzisions-Rillenkugellager, grau, "spurlos", mit Fußschutz
- erhältlich in 2 Farben, RAL 5010 enizanblau oder RAL 7016 anthrazitgrau pulverbeschichtet

Ladefläche offen, aus Holzwerkstoffplatte, mit Riefengummi oder Riffelblech



Systemwagen

Kistenroller



Artikel-Nr. + /Farbe	Abmessung B x T x H (mm)	Gewicht kg	Ladefläche B x T (mm)	Traglast kg	Rad Ø (mm)
sw-500.010 / AG	500 x 500 x 170	8,5	500 x 500	400	125 x 30



Kistenroller | mit Boden



Artikel-Nr. + /Farbe	Abmessung B x T x H (mm)	Gewicht kg	Ladefläche B x T (mm)	Traglast kg	Rad Ø (mm)
sw-500.011 / AG	500 x 500 x 185	11,5	500 x 500	400	125 x 30



Kistenroller | mit aufgeklebtem Riefengummi



Artikel-Nr. + /Farbe	Abmessung B x T x H (mm)	Gewicht kg	Ladefläche B x T (mm)	Traglast kg	Rad Ø (mm)
sw-500.013 / AG	500 x 500 x 185	12,0	500 x 500	400	125 x 30



Kistenroller | mit Riffelblechladefläche



Artikel-Nr. + /Farbe	Abmessung B x T x H (mm)	Gewicht kg	Ladefläche B x T (mm)	Traglast kg	Rad Ø (mm)
sw-500.012 / AG	500 x 500 x 170	12,0	500 x 500	400	125 x 30



ohne oder mit Boden
Boden bündig oder mit Rand
passend für Eurokästen

Systemwagen



KONSTRUKTION

- Schweißkonstruktion aus Winkelstahl

MERKMALE

- Ladefläche ohne oder mit Boden aus Holzwerkstoffplatte, Buchendekor oder dunkelgrau beschichtet
- Ladeflächen bündig eingelegt oder mit 10 mm hohem Rand
- passend für Eurokästen 600 x 400 mm (B x T)

AUSSTATTUNG

- 4 Lenkrollen, davon 2 Stück mit Radfeststeller
- Bereifung aus thermoplastischem Gummi auf Kunststofffelge mit Präzisions-Rillenkugellager, grau, "spurlos", mit Fußschutz
- erhältlich in 2 Farben, RAL 5010 ezianblau oder RAL 7016 anthrazitgrau pulverbeschichtet



passende Kunststoffkisten auf Seite 48

Euro-System-Roller



Artikel-Nr. + /Farbe	Abmessung B x T x H (mm)	Gewicht kg	Ladefläche B x T (mm)	Traglast kg	Rad Ø (mm)
sw-410.003 / AG	610 x 415 x 205	8,5	605 x 410	250	125 x 30

abgebildet mit Eurokästen
600 x 400 x 170 mm (B x T x H)
passende Kunststoffkisten auf Seite 48

Euro-System-Roller | mit Boden (10 mm Rand)



Artikel-Nr. + /Farbe	Abmessung B x T x H (mm)	Gewicht kg	Ladefläche B x T (mm)	Traglast kg	Rad Ø (mm)
sw-410.010 / AG	610 x 415 x 205	10,0	605 x 410	250	125 x 30



passende Kunststoffkisten auf Seite 48

Euro-System-Roller | mit Boden



Artikel-Nr. + /Farbe	Abmessung B x T x H (mm)	Gewicht kg	Ladefläche B x T (mm)	Traglast kg	Rad Ø (mm)
sw-410.009 / AG	610 x 415 x 205	10,0	610 x 415	250	125 x 30



RAL 5010 RAL 7016

KONSTRUKTION

- Schweißkonstruktion aus Winkelstahl

MERKMALE

- Ladefläche ohne oder mit Boden aus Holzwerkstoffplatte, Buchendekor oder dunkelgrau beschichtet
- Ladeflächen bündig eingelegt oder mit 10 mm hohem Rand
- passend für Eurokästen 600 x 400 mm (B x T)

AUSSTATTUNG

- 4 Lenkrollen, davon 2 Stück mit **EasySTOP**
- Bereifung aus thermoplastischem Gummi auf Kunststofffelge mit Präzisions-Rillenkugellager, grau, "spurlos", mit Fußschutz
- erhältlich in 2 Farben, RAL 5010 enizanblau oder RAL 7016 anthrazitgrau pulverbeschichtet

ohne oder mit Boden
Boden bündig oder mit Rand
passend für Eurokästen
EasySTOP



Systemwagen



passende Kunststoffkisten auf Seite 48



Euro-System-Roller

Artikel-Nr. + /Farbe	Abmessung B x T x H (mm)	Gewicht kg	Ladefläche B x T (mm)	Traglast kg	Rad Ø (mm)
sw-410.063 / AG	610 x 415 x 235	9,5	605 x 410	250	125 x 30



passende Kunststoffkisten auf Seite 48



Euro-System-Roller mit Boden (10 mm Rand)

Artikel-Nr. + /Farbe	Abmessung B x T x H (mm)	Gewicht kg	Ladefläche B x T (mm)	Traglast kg	Rad Ø (mm)
sw-410.070 / AG	610 x 415 x 235	11,0	605 x 410	250	125 x 30



passende Kunststoffkisten auf Seite 48



Euro-System-Roller mit Boden

Artikel-Nr. + /Farbe	Abmessung B x T x H (mm)	Gewicht kg	Ladefläche B x T (mm)	Traglast kg	Rad Ø (mm)
sw-410.069 / AG	610 x 415 x 235	11,0	610 x 415	250	125 x 30



ohne oder mit Boden
Boden bündig oder mit Rand
passend für Eurokästen
mit Eckhülsen

Systemwagen



KONSTRUKTION

- Schweißkonstruktion aus Winkelstahl

MERKMALE

- Ladefläche ohne oder mit Boden aus Holzwerkstoffplatte, Buchendekor oder dunkelgrau beschichtet
- Ladeflächen bündig eingelegt oder mit 10 mm hohem Rand
- passend für Eurokästen 600 x 400 mm (B x T)
- 4 Eckhülsen

AUSSTATTUNG

- 4 Lenkrollen, davon 2 Stück mit Radfeststeller
- Bereifung aus thermoplastischem Gummi auf Kunststofffelge mit Präzisions-Rillenkugellager, grau, "spurlos", mit Fußschutz
- erhältlich in 2 Farben, RAL 5010 ezianblau oder RAL 7016 anthrazitgrau pulverbeschichtet



passende Kunststoffkisten auf Seite 48

Euro-System-Roller | mit Eckhülsen



Artikel-Nr. + /Farbe	Abmessung B x T x H (mm)	Gewicht kg	Ladefläche B x T (mm)	Traglast kg	Rad Ø (mm)
sw-410.000 / AG	675 x 415 x 205	9,0	605 x 410	250	125 x 30



passende Kunststoffkisten auf Seite 48

Euro-System-Roller | mit Boden (10 mm Rand) und Eckhülsen



Artikel-Nr. + /Farbe	Abmessung B x T x H (mm)	Gewicht kg	Ladefläche B x T (mm)	Traglast kg	Rad Ø (mm)
sw-410.001 / AG	675 x 415 x 205	10,5	605 x 410	250	125 x 30



passende Kunststoffkisten auf Seite 48

Euro-System-Roller | mit Boden und Eckhülsen



Artikel-Nr. + /Farbe	Abmessung B x T x H (mm)	Gewicht kg	Ladefläche B x T (mm)	Traglast kg	Rad Ø (mm)
sw-410.002 / AG	675 x 415 x 205	10,5	610 x 415	250	125 x 30



RAL 5010 RAL 7016

KONSTRUKTION

- Schweißkonstruktion aus Winkelstahl

MERKMALE

- Ladefläche ohne oder mit Boden aus Holzwerkstoffplatte, Buchendekor oder dunkelgrau beschichtet
- Ladeflächen bündig eingelegt oder mit 10 mm hohem Rand
- passend für Eurokästen 600 x 400 mm (B x T)
- 4 Eckhülsen

AUSSTATTUNG

- 4 Lenkrollen, davon 2 Stück mit **EasySTOP**
- Bereifung aus thermoplastischem Gummi auf Kunststofffelge mit Präzisions-Rillenkugellager, grau, "spurlos", mit Fußschutz
- erhältlich in 2 Farben, RAL 5010 enizanblau oder RAL 7016 anthrazitgrau pulverbeschichtet

ohne oder mit Boden
Boden bündig oder mit Rand
passend für Eurokästen

EasySTOP



Systemwagen

passende Kunststoffkisten auf Seite 48



Euro-System-Roller mit Eckhülsen

Artikel-Nr. + /Farbe	Abmessung B x T x H (mm)	Gewicht kg	Ladefläche B x T (mm)	Traglast kg	Rad Ø (mm)
sw-410.060 / AG	675 x 415 x 235	10,0	605 x 410	250	125 x 30



passende Kunststoffkisten auf Seite 48



Euro-System-Roller mit Boden (10 mm Rand) und Eckhülsen

Artikel-Nr. + /Farbe	Abmessung B x T x H (mm)	Gewicht kg	Ladefläche B x T (mm)	Traglast kg	Rad Ø (mm)
sw-410.061 / AG	675 x 415 x 235	11,5	605 x 410	250	125 x 30



passende Kunststoffkisten auf Seite 48



Euro-System-Roller mit Boden und Eckhülsen

Artikel-Nr. + /Farbe	Abmessung B x T x H (mm)	Gewicht kg	Ladefläche B x T (mm)	Traglast kg	Rad Ø (mm)
sw-410.062 / AG	675 x 415 x 235	11,5	610 x 415	250	125 x 30



60 EURO-SYSTEM-ROLLER

RAL 5010 RAL 7016

Ladeflächen mit Rand
passend für Eurokästen
mit Eckhülsen



AG

Systemwagen



KONSTRUKTION

- Schweißkonstruktion aus Winkelstahl

MERKMALE

- Ladeflächen aus Holzwerkstoffplatte, Buchendekor oder dunkelgrau beschichtet
- Ladeflächen mit 10 mm hohem Rand
- passend für Eurokästen 600 x 400 mm (B x T)
- 4 Eckhülsen

AUSSTATTUNG

- 4 Lenkrollen, davon 2 Stück mit Radfeststeller
- Bereifung aus thermoplastischem Gummi auf Kunststoffelge mit Präzisions-Rillenkugellager, grau, "spurlos", mit Fußschutz
- erhältlich in 2 Farben, RAL 5010 ezianblau oder RAL 7016 anthrazitgrau pulverbeschichtet

passende Kunststoffkisten auf Seite 48

Euro-System-Roller | mit Boden (10 mm Rand) und Schiebebügel



Artikel-Nr. + /Farbe	Abmessung B x T x H (mm)	Gewicht kg	Ladefläche B x T (mm)	Traglast kg	Rad Ø (mm)
sw-410.011 / AG	740 x 415 x 970	13,5	605 x 410	250	125 x 30

passende Kunststoffkisten auf Seite 48

Euro-System-Roller | mit 2 Ladeflächen (10 mm Rand)



Artikel-Nr. + /Farbe	Abmessung B x T x H (mm)	Gewicht kg	Ladefläche B x T (mm)	Traglast kg	Rad Ø (mm)
sw-410.500 / AG	675 x 415 x 635	19,0	605 x 410	250	125 x 30

auch in ESD Ausführung erhältlich auf Seite 72

Traglast Etagenboden: 80 kg**

passende Kunststoffkisten auf Seite 48

Euro-System-Roller | mit 2 Ladeflächen (10 mm Rand) und Schiebebügel



Artikel-Nr. + /Farbe	Abmessung B x T x H (mm)	Gewicht kg	Ladefläche B x T (mm)	Traglast kg	Rad Ø (mm)
sw-410.526 / AG	770 x 415 x 950	20,0	605 x 410	250	125 x 30

Traglast Etagenboden: 80 kg**



RAL 5010 RAL 7016

KONSTRUKTION

- Schweißkonstruktion aus Winkelstahl

MERKMALE

- Ladeflächen aus Holzwerkstoffplatte, Buchendekor oder dunkelgrau beschichtet
- Ladeflächen bündig
- passend für Eurokästen 600 x 400 mm (B x T)
- 4 Eckhülsen

AUSSTATTUNG

- 4 Lenkrollen, davon 2 Stück mit Radfeststeller
- Bereifung aus thermoplastischem Gummi auf Kunststofffelge mit Präzisions-Rillenkugellager, grau, "spurlos", mit Fußschutz
- erhältlich in 2 Farben, RAL 5010 enizanblau oder RAL 7016 anthrazitgrau pulverbeschichtet

Ladeflächen bündig
passend für Eurokästen
mit Eckhülsen



Systemwagen

passende Kunststoffkisten auf Seite 48

Euro-System-Roller | mit Boden und Schiebebügel



Artikel-Nr. + /Farbe	Abmessung B x T x H (mm)	Gewicht kg	Ladefläche B x T (mm)	Traglast kg	Rad Ø (mm)
sw-410.039 / AG	740 x 415 x 970	14,0	610 x 415	250	125 x 30



passende Kunststoffkisten auf Seite 48

Euro-System-Roller | mit 2 Ladeflächen



Artikel-Nr. + /Farbe	Abmessung B x T x H (mm)	Gewicht kg	Ladefläche B x T (mm)	Traglast kg	Rad Ø (mm)
sw-410.501 / AG	675 x 415 x 635	19,0	610 x 415	250	125 x 30

auch in ESD Ausführung erhältlich auf Seite 72

Traglast Etagenboden: 80 kg**



NEU

passende Kunststoffkisten auf Seite 48

Euro-System-Roller | mit 2 Ladeflächen und Schiebebügel



Artikel-Nr. + /Farbe	Abmessung B x T x H (mm)	Gewicht kg	Ladefläche B x T (mm)	Traglast kg	Rad Ø (mm)
sw-410.551 / AG	770 x 415 x 950	20,0	610 x 415	250	125 x 30

Traglast Etagenboden: 80 kg**



**Statische Flächenlast; Gesamttraglast des Transportgerätes darf nicht überschritten werden!



Ladeflächen mit Rand
passend für Eurokästen
mit Eckhülsen
EasySTOP



Systemwagen



KONSTRUKTION

- Schweißkonstruktion aus Winkelstahl

MERKMALE

- Ladeflächen aus Holzwerkstoffplatte, Buchendekor oder dunkelgrau beschichtet
- Ladeflächen mit 10 mm hohem Rand
- passend für Eurokästen 600 x 400 mm (B x T)
- 4 Eckhülsen

AUSSTATTUNG

- 4 Lenkrollen, davon 2 Stück mit **EasySTOP**
- Bereifung aus thermoplastischem Gummi auf Kunststoffelge mit Präzisions-Rillenkugellager, grau, "spurlos", mit Fußschutz
- erhältlich in 2 Farben, RAL 5010 ezianblau oder RAL 7016 anthrazitgrau pulverbeschichtet



passende Kunststoffkisten auf Seite 48

Euro-System-Roller | mit Boden (10 mm Rand) und Schiebebügel



Artikel-Nr. + /Farbe	Abmessung B x T x H (mm)	Gewicht kg	Ladefläche B x T (mm)	Traglast kg	Rad Ø (mm)
sw-410.071 / AG	740 x 415 x 1000	14,5	605 x 410	250	125 x 30

abgebildet mit Eurokästen
600 x 400 x 170 mm (B x T x H)
passende Kunststoffkisten auf Seite 48

Euro-System-Roller | mit 2 Ladeflächen (10 mm Rand)



Artikel-Nr. + /Farbe	Abmessung B x T x H (mm)	Gewicht kg	Ladefläche B x T (mm)	Traglast kg	Rad Ø (mm)
sw-410.540 / AG	675 x 415 x 665	20,0	605 x 410	250	125 x 30

auch in ESD Ausführung erhältlich auf Seite 72

Traglast Etagenboden: 80 kg**



passende Kunststoffkisten auf Seite 48

Euro-System-Roller | mit 2 Ladeflächen (10 mm Rand) und Schiebebügel



Artikel-Nr. + /Farbe	Abmessung B x T x H (mm)	Gewicht kg	Ladefläche B x T (mm)	Traglast kg	Rad Ø (mm)
sw-410.552 / AG	770 x 415 x 990	21,0	605 x 410	250	125 x 30

Traglast Etagenboden: 80 kg**



RAL 5010

RAL 7016

KONSTRUKTION

- Schweißkonstruktion aus Winkelstahl

MERKMALE

- Ladeflächen aus Holzwerkstoffplatte, Buchendkor oder dunkelgrau beschichtet
- Ladeflächen bündig
- passend für Eurokästen 600 x 400 mm (B x T)
- 4 Eckhülsen

AUSSTATTUNG

- 4 Lenkrollen, davon 2 Stück mit **EasySTOP**
- Bereifung aus thermoplastischem Gummi auf Kunststofffelge mit Präzisions-Rillenkugellager, grau, "spurlos", mit Fußschutz
- erhältlich in 2 Farben, RAL 5010 enzianblau oder RAL 7016 anthrazitgrau pulverbeschichtet

Ladeflächen bündig
passend für Eurokästen
mit Eckhülsen
EasySTOP



Systemwagen

passende Kunststoffkisten auf Seite 48

Euro-System-Roller | mit Boden und Schiebebügel



Artikel-Nr. + /Farbe	Abmessung B x T x H (mm)	Gewicht kg	Ladefläche B x T (mm)	Traglast kg	Rad Ø (mm)
sw-410.079 / AG	740 x 415 x 1000	14,5	610 x 415	250	125 x 30



passende Kunststoffkisten auf Seite 48

Euro-System-Roller | mit 2 Ladeflächen



Artikel-Nr. + /Farbe	Abmessung B x T x H (mm)	Gewicht kg	Ladefläche B x T (mm)	Traglast kg	Rad Ø (mm)
sw-410.541 / AG	675 x 415 x 665	20,0	610 x 415	250	125 x 30

auch in ESD Ausführung erhältlich auf Seite 72

Traglast Etagenboden: 80 kg**



NEU

passende Kunststoffkisten auf Seite 48

Euro-System-Roller | mit 2 Ladeflächen und Schiebebügel



Artikel-Nr. + /Farbe	Abmessung B x T x H (mm)	Gewicht kg	Ladefläche B x T (mm)	Traglast kg	Rad Ø (mm)
sw-410.553 / AG	770 x 415 x 990	21,0	610 x 415	250	125 x 30

Traglast Etagenboden: 80 kg**



**Statische Flächenlast; Gesamttraglast des Transportgerätes darf nicht überschritten werden!

verschraubter Griff
offener Boden oder aus Stahlrohr
offener Boden passend für Eurokästen

Systemwagen



AG



KONSTRUKTION

- Schweißkonstruktion aus Stahl

MERKMALE

- Boden offen oder aus Stahlrohr
- offener Boden passend für Eurokästen 600 x 400 mm (B x T)
- Schiebegriff verschraubt

AUSSTATTUNG

- 1 oder 2 Lenkrollen mit Radfeststeller, 2 Bockrollen
- Bereifung aus thermoplastischem Gummi auf Kunststofffelge mit Präzisions-Rillenkugellager, grau, "spurlos", mit Fußschutz
- erhältlich in 2 Farben, RAL 5010 einfarbig oder RAL 7016 anthrazitgrau pulverbeschichtet

passende Kunststoffkisten auf Seite 48

Griffroller



Artikel-Nr. + /Farbe	Abmessung B x T x H (mm)	Gewicht kg	Ladefläche B x T (mm)	Traglast kg	Rad Ø (mm)
sw-450.807 / AG	890 x 420 x 875	11,0	615 x 415	250	125 x 30

abgebildet mit Eurokästen
600 x 400 x 220 mm (B x T x H)

Griffroller mit Kunststoffkiste



Artikel-Nr. + /Farbe	Abmessung B x T x H (mm)	Gewicht kg	Ladefläche B x T (mm)	Traglast kg	Rad Ø (mm)
sw-450.806 / AG	890 x 420 x 875	13,0	615 x 415	250	125 x 30

Griffroller mit Stahlrohrladefläche



Artikel-Nr. + /Farbe	Abmessung B x T x H (mm)	Gewicht kg	Ladefläche B x T (mm)	Traglast kg	Rad Ø (mm)
sw-450.805 / AG	785 x 450 x 875	8,5	565 x 450	150	125 x 30

Griffroller mit Stahlrohrladefläche



Artikel-Nr. + /Farbe	Abmessung B x T x H (mm)	Gewicht kg	Ladefläche B x T (mm)	Traglast kg	Rad Ø (mm)
sw-500.801 / AG	880 x 500 x 880	9,5	605 x 500	250	125 x 30

RAL 5010 RAL 7016

KONSTRUKTION

- Schweißkonstruktion aus Stahl

MERKMALE

- Ladeflächen aus Holzwerkstoffplatte, Buchendekor oder dunkelgrau beschichtet
- Ladeflächen bündig
- Schiebegriff verschraubt

AUSSTATTUNG

- 1 oder 2 Lenkrollen mit Radfeststeller, 2 Bockrollen
- Bereifung aus thermoplastischem Gummi auf Kunststoffelge mit Präzisions-Rillenkugellager, grau, "spurlos", mit Fußschutz
- erhältlich in 2 Farben, RAL 5010 enizanblau oder RAL 7016 anthrazitgrau pulverbeschichtet

verschraubter Griff
Ladeflächen aus Holz



Systemwagen

Griffroller | mit Boden



Artikel-Nr. + /Farbe	Abmessung B x T x H (mm)	Gewicht kg	Ladefläche B x T (mm)	Traglast kg	Rad Ø (mm)
sw-450.804 / AG	785 x 450 x 875	9,5	565 x 450	150	125 x 30



Griffroller | mit Boden



Artikel-Nr. + /Farbe	Abmessung B x T x H (mm)	Gewicht kg	Ladefläche B x T (mm)	Traglast kg	Rad Ø (mm)
sw-500.800 / AG	880 x 500 x 880	11,0	605 x 500	250	125 x 30



RAL 5010 RAL 7016

MERKMALE

- 2 Ladeflächen aus Holzwerkstoffplatte, Buchendekor oder dunkelgrau beschichtet

AUSSTATTUNG

- 2 Lenkrollen mit **EasySTOP**, 2 Bockrollen



GRIFFROLLER MIT 2 LADEFLÄCHEN

Griffroller | mit 2 Ladeflächen



Artikel-Nr. + /Farbe	Abmessung B x T x H (mm)	Gewicht kg	Ladefläche B x T (mm)	Traglast kg	Rad Ø (mm)
sw-450.800 / AG	940 x 455 x 910	16,0	610 x 455	250	125 x 30



auch in ESD Ausführung erhältlich auf Seite 70

Traglast Etagenboden: 100 kg**

**Statische Flächenlast; Gesamttraglast des Transportgerätes darf nicht überschritten werden!

66 ESD WAGEN

ELECTROSTATIC DISCHARGE

elektrisch leitfähig



ESD

PROBLEM

Durch das Fahren über verschiedene Bodenmaterialien kann es zur elektrostatischen Aufladung des Anwenders und des Transportgerätes kommen.

GEFAHR

Empfindliche Waren und Güter aus dem Elektroniksegment können durch elektrostatische Aufladungen und die daraus resultierenden Entladungen beschädigt oder gar völlig zerstört werden.

LÖSUNG

Die **VARIOfit**®-ESD-Transportgeräte sorgen durch ihre elektrisch leitfähige Konstruktion, den Ladeflächen aus ableitfähigen Dekorspanplatten in lichtgrau und der ESD Pulverbeschichtung in RAL 7024 graphitgrau dafür, dass genau diese Waren vor Überspannungsschäden geschützt sind gemäß EN 61340.



VARIOfit®
ESD WAGEN

VARIOfit



RAL 7024

KONSTRUKTION

- Stahlkonstruktion fest verschweißt
- Wände, Dach und Türen aus Drahtgitter, Maschenweite 50 x 50 mm

MERKMALE

- Ladeflächen aus elektrisch leitfähiger Dekorspanplatte, lichtgrau
- Böden eingelegt in Winkelstahlrahmen durch Bodenträger variabel im Raster von 50 mm einsetzbar
- Doppelflügeltür mit Treibriegelverschluss und Drehgriff

- Zylinderschloss inkl. 2 Schlüsseln, Wagen untereinander verschiedenschließend
- Schiebe- und Ziehbügel mit weichem Kunststoffüberzug

AUSSTATTUNG

- 2 Lenkrollen mit **EasySTOP**, 2 Bockrollen
- Bereifung aus elektrisch leitfähigem thermoplastischen Gummi auf Kunststofffelge mit Präzisions-Rillenkugellager, grau, "spurlos", mit Fußschutz
- erhältlich in RAL 7024 graphitgrau, elektrisch leitfähig pulverbeschichtet

elektrisch leitfähig
Wände, Dach und Türen aus Drahtgitter
optional mit Doppelflügeltür, abschließbar

EasySTOP

ESD Etagenwagen | fest verschweißt

Artikel-Nr.	Abmessung B x T x H (mm)	Gewicht kg	Ladefläche B x T (mm)	Traglast kg	Rad Ø (mm)
sw-700.860	1115 x 730 x 1810	103,5	1045 x 685	500	200 x 40
sw-800.860	1315 x 830 x 1810	120,5	1245 x 785	500	200 x 40

Traglast Etagenboden: 80 kg**



ESD



liegt beim Schieben am Querrohr an, für ein sicheres und bequemes Schieben

ist eingeklappt bündig mit dem Rahmen und steht somit nicht über

kann um 270° geöffnet werden, ist bündig mit dem Rahmen und steht somit nicht über

ESD Etagenwagen | fest verschweißt

Artikel-Nr.	Abmessung B x T x H (mm)	Gewicht kg	Ladefläche B x T (mm)	Traglast kg	Rad Ø (mm)
sw-700.867	1115 x 730 x 1810	117,5	1045 x 685	500	200 x 40
sw-800.867	1315 x 830 x 1810	140,0	1245 x 785	500	200 x 40

Traglast Etagenboden: 80 kg**

ZUSATZARTIKEL ESD Böden für Etagenwagen

Artikel-Nr.	Abmessung B x T (mm)	Gewicht kg	für Ladefläche B x T (mm)	Traglast kg
zsw-700.421	1030 x 660	11,5	1045 x 685	80
zsw-800.421	1230 x 760	16,0	1245 x 785	80



**Statische Flächenlast; Gesamttraglast des Transportgerätes darf nicht überschritten werden!



elektrisch leitfähig
Wände, Dach und Türen aus Stahlblech
optional mit Doppelflügeltür, abschließbar
EasySTOP

ESD



KONSTRUKTION

- Stahlkonstruktion fest verschweißt
- Wände, Dach und Türen aus verzinktem Stahlblech

MERKMALE

- Ladeflächen aus elektrisch leitfähiger Dekorspanplatte, lichtgrau
- Böden eingelegt in Winkelstahlrahmen durch Bodenträger variabel im Raster von 100 mm einsetzbar
- Doppelflügeltür mit Treibriegelverschluss und Drehgriff

- Zylinderschloss inkl. 2 Schlüsseln, Wagen untereinander verschiedenschließend
- Schiebe- und Ziehbügel mit weichem Kunststoffüberzug

AUSSTATTUNG

- 2 Lenkrollen mit **EasySTOP**, 2 Bockrollen
- Bereifung aus elektrisch leitfähigem thermoplastischen Gummi auf Kunststofffelge mit Präzisions-Rillenkugellager, grau, "spurlos", mit Fußschutz
- erhältlich in RAL 7024 graphitgrau, elektrisch leitfähig pulverbeschichtet

ESD Etagenwagen | fest verschweißt

Artikel-Nr.	Abmessung B x T x H (mm)	Gewicht kg	Ladefläche B x T (mm)	Traglast kg	Rad Ø (mm)
sw-700.872	1115 x 730 x 1810	123,0	1045 x 685	500	200 x 40
sw-800.872	1315 x 830 x 1810	153,0	1245 x 785	500	200 x 40

Traglast Etagenboden: 80 kg**



passt sich beim Ziehen der Größe der ziehenden Person an

kann um 270° geöffnet werden, ist bündig mit dem Rahmen und steht somit nicht über



ESD Etagenwagen | fest verschweißt

Artikel-Nr.	Abmessung B x T x H (mm)	Gewicht kg	Ladefläche B x T (mm)	Traglast kg	Rad Ø (mm)
sw-700.868	1115 x 730 x 1810	138,0	1045 x 685	500	200 x 40
sw-800.868	1315 x 830 x 1810	171,5	1245 x 785	500	200 x 40

Traglast Etagenboden: 80 kg**

ZUSATZARTIKEL Böden für ESD-Etagenwagen

Artikel-Nr.	Abmessung B x T (mm)	Gewicht kg	für Ladefläche B x T (mm)	Traglast kg
zsw-700.422	1000 x 660	11,5	1045 x 685	80
zsw-800.422	1200 x 760	16,0	1245 x 785	80





RAL 7024

KONSTRUKTION

- Baukastensystem
- Bodenkonstruktion mit dem innovativen L-Profil

MERKMALE

- Ladeflächen aus elektrisch leitfähiger Dekorspanplatte, lichtgrau
- bündig im Winkelstahlrahmen
- einhängbar, herausnehmbar und variabel einsetzbar

AUSSTATTUNG

- 2 Lenkrollen mit **EasySTOP**, 2 Bockrollen
- Bereifung aus elektrisch leitfähigem thermoplastischen Gummi auf Kunststoffelge mit Präzisions-Rillenkugellager, grau, "spurlos", mit Fußschutz
- erhältlich in RAL 7024 graphitgrau, elektrisch leitfähig pulverbeschichtet

elektrisch leitfähig
Etagenböden bündig im Rahmen
einhängbar und herausnehmbar
EasySTOP

ESD Etagenwagen | niedrig



Artikel-Nr.	Abmessung B x T x H (mm)	Gewicht kg	Ladefläche B x T (mm)	Traglast kg	Rad Ø (mm)
sw-500.257	910 x 500 x 990	41,5	850 x 500	250	160 x 40
sw-600.257	1060 x 600 x 990	52,0	1000 x 600	250	160 x 40
sw-700.257	1060 x 700 x 990	56,5	1000 x 700	250	160 x 40
sw-800.257	1260 x 800 x 990	62,5	1200 x 800	250	160 x 40

Traglast Etagenboden: 80 kg**



ESD

ESD Etagenwagen | hoch



Artikel-Nr.	Abmessung B x T x H (mm)	Gewicht kg	Ladefläche B x T (mm)	Traglast kg	Rad Ø (mm)
sw-500.258	910 x 500 x 1530	45,5	850 x 500	250	160 x 40
sw-600.258	1060 x 600 x 1530	56,0	1000 x 600	250	160 x 40
sw-700.258	1060 x 700 x 1530	61,5	1000 x 700	250	160 x 40
sw-800.258	1260 x 800 x 1530	67,0	1200 x 800	250	160 x 40

Traglast Etagenboden: 80 kg**



ESD Etagenwagen | hoch



Artikel-Nr.	Abmessung B x T x H (mm)	Gewicht kg	Ladefläche B x T (mm)	Traglast kg	Rad Ø (mm)
sw-500.259	910 x 500 x 1530	54,0	850 x 500	250	160 x 40
sw-600.259	1060 x 600 x 1530	72,5	1000 x 600	250	160 x 40
sw-700.259	1060 x 700 x 1530	81,0	1000 x 700	250	160 x 40
sw-800.259	1260 x 800 x 1530	107,0	1200 x 800	250	160 x 40

Traglast Etagenboden: 80 kg**



ZUSATZARTIKEL Böden für ESD Etagenwagen

Artikel-Nr.	Abmessung B x T (mm)	Gewicht kg	für Ladefläche B x T (mm)	Traglast kg
zsw-500.557	845 x 485	5,5	850 x 500	80
zsw-600.557	995 x 585	7,5	1000 x 600	80
zsw-700.557	995 x 685	9,0	1000 x 700	80
zsw-800.557	1195 x 785	12,5	1200 x 800	80

**Statische Flächenlast; Gesamttraglast des Transportgerätes darf nicht überschritten werden!

70 ESD EUROKASTENWAGEN



RAL 7024

elektrisch leitfähig
Ladeflächen neigbar

ESD



KONSTRUKTION

- Schweißkonstruktion aus Stahl
- verschraubt

MERKMALE

- Etagen 17° oder 32° neigbar mittels Verschraubung
- Ladeflächen aus elektrisch leitfähiger Dekorspanplatte, lichtgrau (15 mm hoher Rand)
- lichte Höhe zwischen den Querstreben in den Seitenteilen: 125 mm

- Lochabstand zum Verschrauben der Etagen: 150 mm
- passend für Eurokästen 600 x 400 mm (B x T)

AUSSTATTUNG

- 4 Lenkrollen davon 2 Stück mit Radfeststeller
- Bereifung aus elektrisch leitfähigem thermoplastischen Gummi auf Kunststofffelge mit Präzisions-Rillenkugellager, grau, "spurlos", mit Fußschutz
- erhältlich in RAL 7024 graphitgrau, elektrisch leitfähig pulverbeschichtet

ESD Eurokastenwagen | mit 5 ESD Böden

Artikel-Nr.	Abmessung B x T x H (mm)	Gewicht kg	Ladefläche B x T (mm)	Traglast kg	Rad Ø (mm)
sw-610.315	1350 x 665 x 1700	103,0	1240 x 610	250	160 x 40

Traglast Etagenböden: 50 kg**

ESD BEISTELLWAGEN



RAL 7024



MERKMALE

- Ladeflächen mit 10 mm hohem Rand
- mittlere und obere Etage neigbar um 15° oder 30°

AUSSTATTUNG

- 2 Lenkrollen mit **EasySTOP**, 2 Bockrollen

Euro Beistellwagen neigbar | mit 3 ESD Böden



Artikel-Nr.	Abmessung B x T x H (mm)	Gewicht kg	Ladefläche B x T (mm)	Traglast kg	Rad Ø (mm)
sw-400.844	815 x 455 x 1185	29,5	610 x 410	200	125 x 32

Traglast Etagenböden: 50 kg**

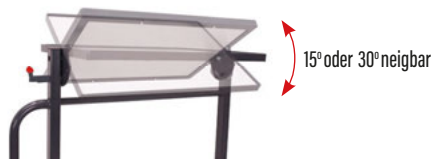

ESD GRIFFROLLER



RAL 7024



MERKMALE

- Ladeflächen bündig
- Schiebegriff verschraubt

AUSSTATTUNG

- 2 Lenkrollen mit **EasySTOP**, 2 Bockrollen

ESD Griffroller | mit 2 Ladeflächen



Artikel-Nr.	Abmessung B x T x H (mm)	Gewicht kg	Ladefläche B x T (mm)	Traglast kg	Rad Ø (mm)
sw-450.832	940 x 455 x 910	17,0	610 x 455	200	125 x 32

Traglast Etagenböden: 100 kg**



RAL
7024

KONSTRUKTION

- Schweißkonstruktion aus Stahl

MERKMALE

- Ladefläche mit einseitigem Rand (22 mm hoch) oder allseitigem Rand (18 mm hoch)
- höhenverstellbar im Raster von 25 mm
- starr oder einseitig um 15° oder 30° neigbar, Arretierung durch Federriegel
- passend für Eurokästen 600 x 400 mm (B x T)

AUSSTATTUNG

- 4 Lenkrollen davon 2 Stück mit Radfeststeller
- Bereifung aus elektrisch leitfähigem thermoplastischen Gummi auf Kunststofffelge mit Präzisions-Rillenkugellager, grau, "spurlos", mit Fußschutz
- erhältlich in RAL 7024 graphitgrau, elektrisch leitfähig pulverbeschichtet

elektrisch leitfähig

höhenverstellbar

Ladeflächen starr oder einseitig neigbar

ESD Materialständer

Artikel-Nr.	Abmessung B x T x H (mm)	Gewicht kg	Ladefläche B x T (mm)	Traglast kg	Rad Ø (mm)
sw-405.040	610 x 410 x 770-1020	16,0	605 x 405	150	80 x 25



Höhenverstellbar im 25 mm Raster

ESD Materialständer

Artikel-Nr.	Abmessung B x T x H (mm)	Gewicht kg	Ladefläche B x T (mm)	Traglast kg	Rad Ø (mm)
sw-405.041	610 x 410 x 535-810	14,5	605 x 405	150	80 x 25

ESD Materialständer | einseitig neigbar

Artikel-Nr.	Abmessung B x T x H (mm)	Gewicht kg	Ladefläche B x T (mm)	Traglast kg	Rad Ø (mm)
sw-405.042	600 x 410 x 715-1085	15,0	510 x 410	150	80 x 25



einseitig um 15° oder 30° neigbar

ESD Materialständer | einseitig neigbar

Artikel-Nr.	Abmessung B x T x H (mm)	Gewicht kg	Ladefläche B x T (mm)	Traglast kg	Rad Ø (mm)
sw-405.045	600 x 410 x 520-775	13,5	510 x 410	150	80 x 25



ESD

72 ESD SCHIEBEBÜGELWAGEN



RAL 7024

elektrisch leitfähig

EasySTOP



ESD

KONSTRUKTION

- Baukastensystem
- Bodenkonstruktion mit dem innovativen L-Profil

MERKMALE

- Ladefläche aus elektrisch leitfähiger Dekorspanplatte, lichtgrau

AUSSTATTUNG

- 2 Lenkrollen mit **EasySTOP**, 2 Bockrollen
- Bereifung aus elektrisch leitfähigem thermoplastischen Gummi auf Kunststofffelge mit Präzisions-Rillenkugellager, grau, "spurlos", mit Fußschutz
- erhältlich in RAL 7024 graphitgrau, elektrisch leitfähig pulverbeschichtet

ESD Schiebebügelwagen



Artikel-Nr.	Abmessung B x T x H (mm)	Gewicht kg	Ladefläche B x T (mm)	Traglast kg	Rad Ø (mm)
sw-500.141	975 x 500 x 975	25,0	880 x 500	400	160 x 40
sw-600.141	1125 x 600 x 1015	29,5	1030 x 600	500	200 x 40
sw-700.141	1125 x 700 x 1015	33,5	1030 x 700	500	200 x 40
sw-800.141	1325 x 800 x 1015	37,0	1230 x 800	500	200 x 40

ESD EURO-SYSTEM-ROLLER



RAL 7024



410 mm

KONSTRUKTION

- Baukastensystem
- Bodenkonstruktion und Etagen aus Winkelstahl

MERKMALE

- Ladefläche aus elektrisch leitfähiger Dekorspanplatte, lichtgrau
- Ladeflächen bündig oder mit 10 mm hohem Rand
- passend für Eurokästen 600 x 400 mm (B x T)
- 4 Eckhülsen

AUSSTATTUNG

- 4 Lenkrollen, davon 2 Stück mit **EasySTOP** oder 4 Lenkrollen, davon 2 Stück mit Radfeststeller
- Bereifung aus elektrisch leitfähigem thermoplastischen Gummi auf Kunststofffelge mit Präzisions-Rillenkugellager, grau, "spurlos", mit Fußschutz
- erhältlich in RAL 7024 graphitgrau, elektrisch leitfähig pulverbeschichtet

ESD Euro-System-Roller mit **EasySTOP** und 2 Ladeflächen (10 mm Rand)

Artikel-Nr.	Abmessung B x T x H (mm)	Gewicht kg	Ladefläche B x T (mm)	Traglast kg	Rad Ø (mm)
sw-410.556	675 x 415 x 665	20,0	605 x 410	250	125 x 32

Traglast Etagenboden: 80 kg**

ESD Euro-System-Roller mit 2 Ladeflächen (10 mm Rand)

Artikel-Nr.	Abmessung B x T x H (mm)	Gewicht kg	Ladefläche B x T (mm)	Traglast kg	Rad Ø (mm)
sw-410.516	675 x 415 x 635	19,0	605 x 410	250	125 x 32

Traglast Etagenboden: 80 kg**

ESD Euro-System-Roller mit **EasySTOP** und 2 Ladeflächen

Artikel-Nr.	Abmessung B x T x H (mm)	Gewicht kg	Ladefläche B x T (mm)	Traglast kg	Rad Ø (mm)
sw-410.546	675 x 415 x 665	20,0	610 x 415	250	125 x 32

Traglast Etagenboden: 80 kg**

ESD Euro-System-Roller mit 2 Ladeflächen

Artikel-Nr.	Abmessung B x T x H (mm)	Gewicht kg	Ladefläche B x T (mm)	Traglast kg	Rad Ø (mm)
sw-410.536	675 x 415 x 635	19,0	610 x 415	250	125 x 32

Traglast Etagenboden: 80 kg**



RAL 7024

KONSTRUKTION

- Baukastensystem
- Bodenkonstruktion mit dem innovativen L-Profil
- Etagen aus Winkelstahl

MERKMALE

- Ladeflächen aus elektrisch leitfähiger Dekorspanplatte, lichtgrau
- Ladeflächen mit 15 mm hohem Rand
- optional mit 2 abschließbaren Schubladen, bis 70% ausziehbar mit Gleitführung und Zylinderschloss

AUSSTATTUNG

- 2 Lenkrollen mit **EasySTOP**, 2 Bockrollen
- Bereifung aus elektrisch leitfähigem thermoplastischen Gummi auf Kunststofffelge mit Präzisions-Rillenkugellager, grau, "spurlos", mit Fußschutz
- erhältlich in RAL 7024 graphitgrau, elektrisch leitfähig pulverbeschichtet

elektrisch leitfähig
2 oder 3 Ladeflächen mit Rand
optional mit Schubladen
EasySTOP

ESD Tischwagen mit 2 Ladeflächen



Artikel-Nr.	Abmessung B x T x H (mm)	Gewicht kg	Ladefläche B x T (mm)	Traglast kg	Rad Ø (mm)
sw-500.557	975 x 525 x 1010	29,5	835 x 495	250	125 x 32
sw-600.557	1125 x 625 x 1010	35,0	985 x 595	250	125 x 32

Traglast Etagenboden: 80 kg**



ESD

ESD Tischwagen mit 3 Ladeflächen



Artikel-Nr.	Abmessung B x T x H (mm)	Gewicht kg	Ladefläche B x T (mm)	Traglast kg	Rad Ø (mm)
sw-500.657	975 x 525 x 1010	38,0	835 x 495	250	125 x 32
sw-600.657	1125 x 625 x 1010	46,0	985 x 595	250	125 x 32

Traglast Etagenboden: 80 kg**



Innenmaße je Schublade B: 400 x T: 450 x H: 80 mm (2x)
Traglast je Schublade: 25 kg
Schubladeneinteilungsset Seite 80

ESD Tischwagen mit 2 Ladeflächen und 2 Schubladen



Artikel-Nr.	Abmessung B x T x H (mm)	Gewicht kg	Ladefläche B x T (mm)	Traglast kg	Rad Ø (mm)
sw-600.939	1175 x 625 x 850	46,0	985 x 590	250	125 x 32

Traglast Etagenboden: 80 kg**



Innenmaße je Schublade B: 400 x T: 450 x H: 80 mm (2x)
Traglast je Schublade: 25 kg
Schubladeneinteilungsset Seite 80

ESD Tischwagen mit 2 Ladeflächen und 2 Schubladen



Artikel-Nr.	Abmessung B x T x H (mm)	Gewicht kg	Ladefläche B x T (mm)	Traglast kg	Rad Ø (mm)
sw-600.959	1125 x 625 x 1010	46,0	985 x 590	250	125 x 32

Traglast Etagenboden: 80 kg**



**Statische Flächenlast; Gesamttraglast des Transportgerätes darf nicht überschritten werden!

74 ESD SCHWERE TISCHWAGEN



RAL 7024

elektrisch leitfähig
Ladeflächen bündig
EasySTOP

KONSTRUKTION

- Baukastensystem
- Bodenkonstruktion mit dem innovativen L-Profil

MERKMALE

- Ladeflächen aus elektrisch leitfähiger Dekorspanplatte, lichtgrau
- Ladeflächen bündig

AUSSTATTUNG

- 2 Lenkrollen mit **EasySTOP**, 2 Bockrollen
- Bereifung aus elektrisch leitfähigem thermoplastischen Gummi auf Kunststofffelge mit Präzisions-Rillenkugellager, grau, "spurlos", mit Fußschutz
- erhältlich in RAL 7024 graphitgrau, elektrisch leitfähig pulverbeschichtet

ESD



Schwerer ESD Tischwagen | mit 2 Ladeflächen



Artikel-Nr.	Abmessung B x T x H (mm)	Gewicht kg	Ladefläche B x T (mm)	Traglast kg	Rad Ø (mm)
sw-500.562	1040 x 500 x 880	33,5	850 x 500	400	160 x 40
sw-600.562	1190 x 600 x 920	41,0	1000 x 600	500	200 x 40
sw-700.562	1190 x 700 x 920	48,5	1000 x 700	500	200 x 40
sw-800.562	1390 x 800 x 920	54,5	1200 x 800	500	200 x 40

Traglast Etagenboden: 200 kg**



Schwerer ESD Tischwagen | mit 3 Ladeflächen



Artikel-Nr.	Abmessung B x T x H (mm)	Gewicht kg	Ladefläche B x T (mm)	Traglast kg	Rad Ø (mm)
sw-500.662	1040 x 500 x 880	44,5	850 x 500	400	160 x 40
sw-600.662	1190 x 600 x 920	53,5	1000 x 600	500	200 x 40
sw-700.662	1190 x 700 x 920	59,0	1000 x 700	500	200 x 40
sw-800.662	1390 x 800 x 920	70,0	1200 x 800	500	200 x 40

Traglast Etagenboden: 200 kg**



KONSTRUKTION

- Schweißkonstruktion aus Stahl
- Bodenkonstruktion mit dem innovativen L-Profil
- Etagen aus Winkelstahl

MERKMALE

- Ladeflächen aus elektrisch leitfähiger Dekorspanplatte, lichtgrau
- Ladeflächen mit 15 mm hohem Rand
- Flügeltürschrank mit einem Grundboden und 2 variablen Schrankböden
- Schubladen mit Gleitführung und Zylinderschloss

AUSSTATTUNG

- 2 Lenkrollen mit **EasySTOP**, 2 Bockrollen
- Bereifung aus elektrisch leitfähigem thermoplastischen Gummi auf Kunststofffelge mit Präzisions-Rillenkugellager, grau, "spurlos", mit Fußschutz
- erhältlich in RAL 7024 graphitgrau, elektrisch leitfähig pulverbeschichtet

Innenmaße Schrank B: 470 x T: 575 x H: 575 mm
2 variable Schrankböden
Traglast je Schrankboden: 30 kg

ESD Werkstattwagen | mit 3 Ladeflächen | 🔍

Artikel-Nr.	Abmessung B x T x H (mm)	Gewicht kg	Ladefläche B x T (mm)	Traglast kg	Rad Ø (mm)
sw-600.773	1125 x 625 x 1010	62,5	985 x 590	250	125 x 32

Traglast Etagenboden: 80 kg**

Innenmaße Schubladen B: 390 x T: 535 x H: 95 mm (3x)
B: 390 x T: 535 x H: 155 mm (1x)
Traglast je Schublade: 25 kg
Schubladeneinteilungsset Seite 80

ESD Werkstattwagen | mit 3 Ladeflächen | 🔍

Artikel-Nr.	Abmessung B x T x H (mm)	Gewicht kg	Ladefläche B x T (mm)	Traglast kg	Rad Ø (mm)
sw-600.775	1125 x 625 x 1010	80,5	985 x 590	250	125 x 32

Traglast Etagenboden: 80 kg**

elektrisch leitfähig
Ladeflächen mit Rand
Flügeltür und Schubladen abschließbar
EasySTOP



ESD



KONSTRUKTION

- Stahlblechkonstruktion

MERKMALE

- Arbeitsplatte aus 18 mm elektrisch leitfähiger Dekorspanplatte, lichtgrau
- Flügeltürschrank mit einem Grundboden und 2 variablen Schrankböden
- Schubladen mit Gleitführung und Zylinderschloss

AUSSTATTUNG

- 2 Lenkrollen mit **EasySTOP**, 2 Bockrollen
- Bereifung aus elektrisch leitfähigem thermoplastischen Gummi auf Kunststofffelge mit Präzisions-Rillenkugellager, grau, "spurlos", mit Fußschutz
- erhältlich in RAL 7024 graphitgrau, elektrisch leitfähig pulverbeschichtet

Innenmaße Schrank B: 560 x T: 515 x H: 660 mm (1x)
2 variable Schrankböden
Traglast je Schrankboden: 30 kg
Innenmaße Schubladen B: 290 x T: 475 x H: 95 mm (6x)
Traglast je Schublade: 25 kg
Schubladeneinteilungsset Seite 81



Böden im Raster von 30 mm einhängbar

ESD Werkstattwagen | mit 6 Schubladen | 🔍

Artikel-Nr.	Abmessung B x T x H (mm)	Gewicht kg	Ladefläche B x T (mm)	Traglast kg	Rad Ø (mm)
sw-985.021	1110 x 600 x 960	86,0	1000 x 600	400	160 x 40

Traglast Etagenboden: 120 kg**

ESD WERKSTATTWAGEN

Flügeltür und Schubladen abschließbar
Wagen in sich gleichschließend
EasySTOP



**Statische Flächenlast; Gesamttraglast des Transportgerätes darf nicht überschritten werden!



Ladeflächen mit Rand
Flügeltüren abschließbar
Wagen in sich gleichschließend
EasySTOP

Werkstatt / Lager



KONSTRUKTION

- Schweißkonstruktion aus Stahl
- Bodenkonstruktion mit dem innovativen L-Profil
- Etagen aus Winkelstahl

MERKMALE

- Ladeflächen aus Holzwerkstoffplatte, Buchendekor oder dunkelgrau beschichtet
- Ladeflächen mit 15 mm hohem Rand
- Flügeltürschrank mit einem Grundboden und 1 oder 2 variablen Schrankböden
- Schubladen mit Gleitführung und Zylinderschloss

AUSSTATTUNG

- 2 Lenkrollen mit **EasySTOP**, 2 Bockrollen
- Bereifung aus thermoplastischem Gummi auf Kunststofffelge mit Präzisions-Rillenkugellager, grau, "spurlos", mit Fußschutz
- erhältlich in 2 Farben, Wagen und Fronten RAL 5010 enzianblau oder RAL 7016 anthrazitgrau, Korpus RAL 7035 lichtgrau pulverbeschichtet

Innenmaße Schrank B: 470 x T: 575 x H: 575 mm
2 variable Schrankböden
Traglast je Schrankboden: 30 kg

Werkstattwagen | mit 3 Ladeflächen



Artikel-Nr. + / Farbe	Abmessung B x T x H (mm)	Gewicht kg	Ladefläche B x T (mm)	Traglast kg	Rad Ø (mm)
sw-600.603 / AG	1125 x 625 x 1010	62,5	985 x 590	250	125 x 30

auch in ESD-Ausführung erhältlich auf Seite 75

Traglast Etagenboden: 80 kg**



Innenmaße Schrank B: 470 x T: 575 x H: 575 mm (2x)
2 variable Schrankböden je Schrank
Traglast je Schrankboden: 30 kg

Werkstattwagen | mit 1 Ladefläche



Artikel-Nr. + / Farbe	Abmessung B x T x H (mm)	Gewicht kg	Ladefläche B x T (mm)	Traglast kg	Rad Ø (mm)
sw-600.604 / AG	1125 x 625 x 1010	76,0	985 x 590	250	125 x 30

Traglast Etagenboden: 80 kg**



Innenmaße Schrank B: 890 x T: 575 x H: 575 mm
1 variabler Schrankboden
Traglast je Schrankboden: 30 kg

Werkstattwagen | mit 1 Ladefläche



Artikel-Nr. + / Farbe	Abmessung B x T x H (mm)	Gewicht kg	Ladefläche B x T (mm)	Traglast kg	Rad Ø (mm)
sw-600.640 / AG	1125 x 625 x 1010	67,5	985 x 590	250	125 x 30

Traglast Etagenboden: 80 kg**



RAL 5010 RAL 7016

KONSTRUKTION

- Schweißkonstruktion aus Stahl
- Bodenkonstruktion mit dem innovativen L-Profil
- Etagen aus Winkelstahl

MERKMALE

- Ladeflächen aus Holzwerkstoffplatte, Buchendekor oder dunkelgrau beschichtet
- Ladeflächen mit 15 mm hohem Rand
- Flügeltürschrank mit einem Grundboden und 2 variablen Schrankböden
- Schubladen mit Gleitführung und Zylinderschloss

AUSSTATTUNG

- 2 Lenkrollen mit **EasySTOP**, 2 Bockrollen
- Bereifung aus thermoplastischem Gummi auf Kunststofffelge mit Präzisions-Rillenkugellager, grau, "spurlos", mit Fußschutz
- erhältlich in 2 Farben, Wagen und Fronten RAL 5010 enzianblau oder RAL 7016 anthrazitgrau, Korpus RAL 7035 lichtgrau pulverbeschichtet

Ladeflächen mit Rand
Flügeltür und Schubladen abschließbar
Wagen in sich gleichschließend
EasySTOP



Innenmaße Schubladen B: 390 x T: 535 x H: 95 mm (3x)
B: 390 x T: 535 x H: 155 mm (1x)
Traglast je Schublade: 25 kg
Schubladeneinteilungsset Seite 80

Werkstattwagen mit 3 Ladeflächen



Artikel-Nr. + / Farbe	Abmessung B x T x H (mm)	Gewicht kg	Ladefläche B x T (mm)	Traglast kg	Rad Ø (mm)
sw-600.605 / AG	1125 x 625 x 1010	80,5	985 x 590	250	125 x 30

auch in ESD-Ausführung erhältlich auf Seite 75

Traglast Etagenboden: 80 kg**



Werkstatt / Lager

Innenmaße Schubladen B: 390 x T: 535 x H: 95 mm (3x)
B: 390 x T: 535 x H: 155 mm (1x)
Traglast je Schublade: 25 kg
Schubladeneinteilungsset Seite 80
Innenmaße Schrank: B: 470 x T: 575 x H: 575 mm
2 variable Schrankböden
Traglast je Schrankboden: 30 kg

Werkstattwagen mit 1 Ladefläche



Artikel-Nr. + / Farbe	Abmessung B x T x H (mm)	Gewicht kg	Ladefläche B x T (mm)	Traglast kg	Rad Ø (mm)
sw-600.606 / AG	1125 x 625 x 1010	94,5	985 x 590	250	125 x 30

Traglast Etagenboden: 80 kg**



Innenmaße Schubladen B: 390 x T: 535 x H: 95 mm (6x)
B: 390 x T: 535 x H: 155 mm (2x)
Traglast je Schublade: 25 kg
Schubladeneinteilungsset Seite 80

Werkstattwagen mit 1 Ladefläche



Artikel-Nr. + / Farbe	Abmessung B x T x H (mm)	Gewicht kg	Ladefläche B x T (mm)	Traglast kg	Rad Ø (mm)
sw-600.608 / AG	1125 x 625 x 1010	112,0	985 x 590	250	125 x 30

Traglast Etagenboden: 80 kg**



**Statische Flächenlast; Gesamttraglast des Transportgerätes darf nicht überschritten werden!



Arbeitsplatte mit 3-seitigem Rand
Flügelür und Schubladen abschließbar
Wagen in sich gleichschließend
EasySTOP



Werkstatt / Lager



KONSTRUKTION

- Schweißkonstruktion aus Stahl
- Bodenkonstruktion mit dem innovativen L-Profil
- Etagen aus Winkelstahl

MERKMALE

- Buchensperrholz Arbeitsplatte mit 80 mm Rand
- Ladeflächen aus Holzwerkstoffplatte, Buchendekor oder dunkelgrau beschichtet
- Ladeflächen mit 15 mm hohem Rand
- Flügelürschränke mit einem Grundboden und 2 variablen Schrankböden
- Schubladen mit Gleitführung und Zylinderschloss

AUSSTATTUNG

- 2 Lenkrollen mit **EasySTOP**, 2 Bockrollen
- Bereifung aus thermoplastischem Gummi auf Kunststoffelge mit Präzisions-Rillenkugellager, grau, "spurlos", mit Fußschutz
- erhältlich in 2 Farben, Wagen und Fronten RAL 5010 enzianblau oder RAL 7016 anthrazitgrau, Korpus RAL 7035 lichtgrau pulverbeschichtet

Innenmaße Schrank B: 470 x T: 575 x H: 575 mm
2 variable Schrankböden
Traglast je Schrankboden: 30 kg

Werkstattwagen | mit 3 Ladeflächen

Artikel-Nr. + / Farbe	Abmessung B x T x H (mm)	Gewicht kg	Ladefläche B x T (mm)	Traglast kg	Rad Ø (mm)
sw-600.610 / AG	1220 x 640 x 955	68,5	1125 x 630	400	160 x 40

Traglast Etagenboden: 80 kg**

Innenmaße Schublade B: 400 x T: 450 x H: 80 mm
Traglast Schublade: 25 kg
Schubladeneinteilungsset Seite 80
Innenmaße Schrank B: 470 x T: 575 x H: 575 mm
2 variable Schrankböden
Traglast je Schrankboden: 30 kg

Werkstattwagen | mit 2 Ladeflächen

Artikel-Nr. + / Farbe	Abmessung B x T x H (mm)	Gewicht kg	Ladefläche B x T (mm)	Traglast kg	Rad Ø (mm)
sw-600.611 / AG	1220 x 640 x 955	65,5	1125 x 630	400	160 x 40

Traglast Etagenboden: 80 kg**

Innenmaße Schubladen B: 390 x T: 535 x H: 95 mm (3x)
B: 390 x T: 535 x H: 155 mm (1x)
Traglast je Schublade: 25 kg
Schubladeneinteilungsset Seite 80

Werkstattwagen | mit 3 Ladeflächen

Artikel-Nr. + / Farbe	Abmessung B x T x H (mm)	Gewicht kg	Ladefläche B x T (mm)	Traglast kg	Rad Ø (mm)
sw-600.612 / AG	1220 x 640 x 955	86,0	1125 x 630	400	160 x 40

Traglast Etagenboden: 80 kg**

Innenmaße Schubladen B: 390 x T: 535 x H: 95 mm (3x)
B: 390 x T: 535 x H: 155 mm (1x)
Traglast je Schublade: 25 kg
Schubladeneinteilungsset Seite 80
Innenmaße Schrank B: 470 x T: 575 x H: 575 mm
2 variable Schrankböden
Traglast je Schrankboden: 30 kg

Werkstattwagen | mit 1 Ladefläche

Artikel-Nr. + / Farbe	Abmessung B x T x H (mm)	Gewicht kg	Ladefläche B x T (mm)	Traglast kg	Rad Ø (mm)
sw-600.613 / AG	1220 x 640 x 955	101,5	1125 x 630	400	160 x 40

Traglast Etagenboden: 80 kg**



RAL 5010 RAL 7016

KONSTRUKTION

- Schweißkonstruktion aus Stahl
- Bodenkonstruktion mit dem innovativen L-Profil

MERKMALE

- Ladeflächen aus Holzwerkstoffplatte, Buchendekor oder dunkelgrau beschichtet
- Ladeflächen bündig
- Flügeltürschrank mit einem Grundboden und 2 variablen Schrankböden
- Schubladen mit Gleitführung und Zylinderschloss

AUSSTATTUNG

- 2 Lenkrollen mit **EasySTOP**, 2 Bockrollen
- Bereifung aus thermoplastischem Gummi auf Kunststoffelge mit Präzisions-Rillenkugellager, grau, "spurlos", mit Fußschutz
- erhältlich in 2 Farben, Wagen und Fronten RAL 5010 enzianblau oder RAL 7016 anthrazitgrau, Korpus RAL 7035 lichtgrau pulverbeschichtet

Ladeflächen bündig

Flügeltür und Schubladen abschließbar

EasySTOP



Innenmaße Schubladen B: 390 x T: 535 x H: 95 mm (3x)
 B: 390 x T: 535 x H: 155 mm (1x)
 Traglast je Schublade: 25 kg
 Schubladeneinteilungsset Seite 80

Werkstattwagen | mit 2 Ladeflächen |

Artikel-Nr. + / Farbe	Abmessung B x T x H (mm)	Gewicht kg	Ladefläche B x T (mm)	Traglast kg	Rad Ø (mm)
sw-600.602 / AG	1190 x 600 x 930	82,5	1060 x 600	500	200 x 40

Traglast Etagenboden: 200 kg**



Werkstatt / Lager

Innenmaße Schrank B: 470 x T: 575 x H: 575 mm
 2 variable Schrankböden
 Traglast je Schrankboden: 30 kg

Werkstattwagen | mit 2 Ladeflächen |

Artikel-Nr. + / Farbe	Abmessung B x T x H (mm)	Gewicht kg	Ladefläche B x T (mm)	Traglast kg	Rad Ø (mm)
sw-600.607 / AG	1190 x 600 x 930	64,0	1060 x 600	500	200 x 40

Traglast Etagenboden: 200 kg**



RAL 5010 RAL 7016

KONSTRUKTION

- Stabile Schweißkonstruktion aus Stahl
- Bodenkonstruktion mit dem innovativen L-Profil

MERKMALE

- Ladeflächen aus wasserfest verleimtem Sperrholz, Oberfläche Siebdruck, rutschhemmend
- Ladeflächen bündig
- Flügeltürschrank mit einem Grundboden und 2 variablen Schrankböden

AUSSTATTUNG

- 2 Lenkrollen mit **EasySTOP**, 2 Bockrollen
- Bereifung aus Elastikvollgummi auf Aluminiumdruckgussfelge mit Präzisions-Rillenkugellager, schwarz, mit Fußschutz, Räder auch in grau erhältlich
- erhältlich in 2 Farben, Wagen und Fronten RAL 5010 enzianblau oder RAL 7016 anthrazitgrau, Korpus RAL 7035 lichtgrau pulverbeschichtet

Ladeflächen bündig

Sperrholzplatte wasserfest verleimt

Flügeltür abschließbar

EasySTOP



Innenmaße Schrank sw-700.620 B: 470 x T: 675 x H: 575 mm
 Innenmaße Schrank sw-800.620 B: 570 x T: 775 x H: 575 mm
 Traglast je Schrankboden: 30 kg

Schwerlast Werkstattwagen | mit 2 Ladeflächen |

Artikel-Nr. + / Farbe	Abmessung B x T x H (mm)	Gewicht kg	Ladefläche B x T (mm)	Traglast kg	Rad Ø (mm)
sw-700.620 / AG	1190 x 700 x 930	81,0	1060 x 700	1000	200 x 50
sw-800.620 / AG	1390 x 800 x 930	96,5	1260 x 800	1000	200 x 50

Traglast Etagenboden: 500 kg**



**Statische Flächenlast; Gesamttraglast des Transportgerätes darf nicht überschritten werden!



Ladeflächen bündig
Flügeltür und Schubladen abschließbar
Wagen in sich gleichschließend
EasySTOP



Werkstatt / Lager

KONSTRUKTION

- Schweißkonstruktion aus Stahl
- Bodenkonstruktion mit dem innovativen L-Profil

MERKMALE

- Ladeflächen aus Holzwerkstoffplatte, Buchendekor oder dunkelgrau beschichtet
- Ladeflächen bündig
- Flügeltürschrank mit einem Grundboden und 2 variablen Schrankböden
- Schubladen mit Gleitführung und Zylinderschloss

AUSSTATTUNG

- 2 Lenkrollen mit **EasySTOP**, 2 Bockrollen
- Bereifung aus thermoplastischem Gummi auf Kunststofffelge mit Präzisions-Rillenkugellager, grau, "spurlos", mit Fußschutz
- erhältlich in 2 Farben, Wagen und Fronten RAL 5010 enzianblau oder RAL 7016 anthrazitgrau, Korpus RAL 7035 lichtgrau pulverbeschichtet

Innenmaße Schubladen B: 390 x T: 535 x H: 95 mm (3x)
B: 390 x T: 535 x H: 155 mm (1x)
Traglast je Schublade: 25 kg
Innenmaße Schrank B: 470 x T: 575 x H: 575 mm
2 variable Schrankböden
Traglast je Schrankboden: 30 kg

Werkstattwagen | mit 1 Ladefläche



Artikel-Nr. + / Farbe	Abmessung B x T x H (mm)	Gewicht kg	Ladefläche B x T (mm)	Traglast kg	Rad Ø (mm)
sw-600.698 / AG	1190 x 600 x 930	103,5	1060 x 600	500	200 x 40

Traglast Etagenboden: 200 kg**



Innenmaße Schubladen B: 390 x T: 535 x H: 95 mm (6x)
B: 390 x T: 535 x H: 155 mm (2x)
Traglast je Schublade: 25 kg

Werkstattwagen | mit 1 Ladefläche



Artikel-Nr. + / Farbe	Abmessung B x T x H (mm)	Gewicht kg	Ladefläche B x T (mm)	Traglast kg	Rad Ø (mm)
sw-600.619 / AG	1190 x 600 x 930	117,0	1060 x 600	500	200 x 40

Traglast Etagenboden: 200 kg**



aus verzinktem Stahlblech
steckbar
4 Längsteiler, 12 Trennbleche
für Produkte auf den Seiten: 22, 23, 73, 75, 77-80

ZUSATZARTIKEL Schubladeneinteilungsset

Artikel-Nr.	Abmessung B x T x H mm	Gewicht kg
zsw-600.604	390 x 535 x 65	1,0

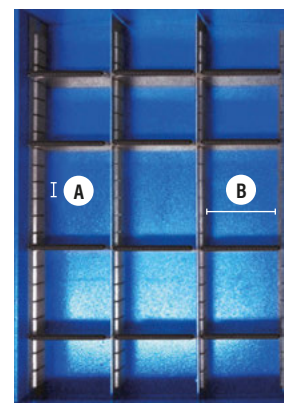

A: Einteilungsraster Fachhöhe 25 mm
B: Fachbreite: 120 mm



RAL 5010 RAL 7016

KONSTRUKTION

- Stahlblechkonstruktion

MERKMALE

- Buchensperrholz Arbeitsplatte ohne Rand
- Flügeltürschränke mit einem Grundboden und 2 variablen Schrankböden
- Schrankböden im Raster von 30 mm einhängbar
- Schubladen mit Gleitführung und Zylinderschloss

AUSSTATTUNG

- 2 Lenkrollen mit **EasySTOP**, 2 Bockrollen
- Bereifung aus thermoplastischem Gummi auf Kunststofffelge mit Präzisions-Rillenkugellager, grau, "spurlos", mit Fußschutz
- erhältlich in 2 Farben, Wagen und Fronten RAL 5010 enzianblau oder RAL 7016 anthrazitgrau, Korpus RAL 7035 lichtgrau pulverbeschichtet

Arbeitsplatte ohne Rand
Flügeltür und Schubladen abschließbar
Wagen in sich gleichschließend
EasySTOP



Innenmaße Schrank B: 560 x T: 515 x H: 660 mm
2 variable Schrankböden
Traglast je Schrankboden: 30 kg
Innenmaße Schubladen B: 290 x T: 475 x H: 95 mm (1x)
B: 290 x T: 475 x H: 155 mm (2x)
B: 290 x T: 475 x H: 130 mm (1x)
Traglast je Schublade: 25 kg

Werkstattwagen mit 4 Schubladen



Artikel-Nr. + / Farbe	Abmessung B x T x H (mm)	Gewicht kg	Ladefläche B x T (mm)	Traglast kg	Rad Ø (mm)
sw-985.000 / AG	1100 x 600 x 960	83,5	1000 x 600	400	160 x 40

Traglast Etagenboden: 120 kg**



Werkstatt / Lager



Böden im Raster von 30 mm einhängbar

Innenmaße Schrank B: 560 x T: 515 x H: 660 mm
2 variable Schrankböden
Traglast je Schrankboden: 30 kg
Innenmaße Schubladen B: 290 x T: 475 x H: 95 mm (6x)
Traglast je Schublade: 25 kg

Werkstattwagen mit 6 Schubladen



Artikel-Nr. + / Farbe	Abmessung B x T x H (mm)	Gewicht kg	Ladefläche B x T (mm)	Traglast kg	Rad Ø (mm)
sw-985.001 / AG	1100 x 600 x 960	86,0	1000 x 600	400	160 x 40

auch in ESD-Ausführung erhältlich auf Seite 75

Traglast Etagenboden: 120 kg**



A: Einteilungsraster Fachhöhe 25 mm
B: Fachbreite: 135 mm

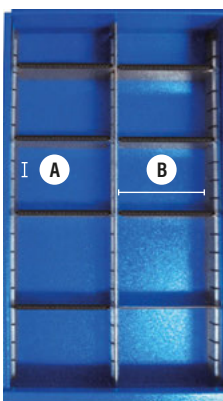

aus verzinktem Stahlblech
steckbar
3 Längsteiler, 8 Trennbleche
für Produkte auf den Seiten: 75, 81, 82

ZUSATZARTIKEL Schubladeneinteilungsset

Artikel-Nr.	Abmessung B x T x H mm	Gewicht kg
zsw-985.003	290 x 473 x 65	1,0



**Statische Flächenlast; Gesamttraglast des Transportgerätes darf nicht überschritten werden!



Arbeitsplatte mit 3-seitigem Rand
Flügeltür und Schubladen abschließbar
Wagen in sich gleichschließend
EasySTOP



AG

KONSTRUKTION

- Stahlblechkonstruktion

MERKMALE

- Buchensperrholz Arbeitsplatte mit 80 mm Rand
- Flügeltürschränke mit einem Grundboden und 2 variablen Schrankböden
- Schrankböden im Raster von 30 mm einhängbar
- Schubladen mit Gleitführung und Zylinderschloss

AUSSTATTUNG

- 2 Lenkrollen mit **EasySTOP**, 2 Bockrollen
- Bereifung aus thermoplastischem Gummi auf Kunststoffelge mit Präzisions-Rillenkugellager, grau, "spurlos", mit Fußschutz
- erhältlich in 2 Farben, Wagen und Fronten RAL 5010 enzianblau oder RAL 7016 anthrazitgrau, Korpus RAL 7035 lichtgrau pulverbeschichtet

Innenmaße Schrank B: 560 x T: 515 x H: 660 mm
2 variable Schrankböden
Traglast je Schrankboden: 30 kg
Innenmaße Schubladen B: 290 x T: 475 x H: 95 mm (1x)
B: 290 x T: 475 x H: 155 mm (2x)
B: 290 x T: 475 x H: 130 mm (1x)
Traglast je Schublade: 25 kg
Schubladeneinteilungsset Seite 81



Werkstattwagen | mit 4 Schubladen und Rand

Artikel-Nr. + / Farbe	Abmessung B x T x H (mm)	Gewicht kg	Ladefläche B x T (mm)	Traglast kg	Rad Ø (mm)
sw-985.002 / AG	1125 x 610 x 1040	85,0	1000 x 600	400	160 x 40

Traglast Etagenboden: 120 kg**

Innenmaße Schrank B: 560 x T: 515 x H: 660 mm
2 variable Schrankböden
Traglast je Schrankboden: 30 kg
Innenmaße Schubladen B: 290 x T: 475 x H: 95 mm (6x)
Traglast Schublade 25 kg
Schubladeneinteilungsset Seite 81

Werkstattwagen | mit 6 Schubladen und Rand

Artikel-Nr. + / Farbe	Abmessung B x T x H (mm)	Gewicht kg	Ladefläche B x T (mm)	Traglast kg	Rad Ø (mm)
sw-985.003 / AG	1125 x 610 x 1040	87,5	1000 x 600	400	160 x 40

Traglast Etagenboden: 120 kg**

Innenmaße Schrank B: 470 x T: 575 x H: 575 mm
2 variable Schrankböden
Traglast je Schrankboden: 30 kg

Flügeltürschrank | mit 1 Ladefläche

Artikel-Nr. + / Farbe	Abmessung B x T x H (mm)	Gewicht kg	Ladefläche B x T (mm)	Traglast kg	Rad Ø (mm)
sw-500.014 / AG	575 x 660 x 905	39,0	550 x 650	150	125 x 30

Traglast Etagenboden: 120 kg**

Innenmaße Schubladen B: 390 x T: 535 x H: 95 mm (3x)
B: 390 x T: 535 x H: 155 mm (1x)
Traglast Schublade: 25 kg
Schubladeneinteilungsset Seite 80

Schubladenschrank | mit 1 Ladefläche

Artikel-Nr. + / Farbe	Abmessung B x T x H (mm)	Gewicht kg	Ladefläche B x T (mm)	Traglast kg	Rad Ø (mm)
sw-500.015 / AG	575 x 660 x 905	54,0	550 x 650	150	125 x 30

Traglast Etagenboden: 120 kg**

Werkstatt / Lager





Zusatzartikel
Werkzeugwand
Werkzeughaltersortimente
Materialkisten

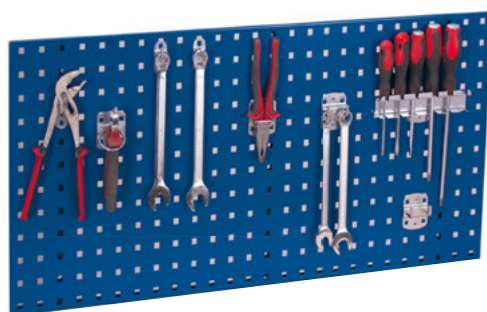

für Werkstattwagen mit Abrollrand

ZUSATZARTIKEL Werkzeugwand für Werkstattwagen

Artikel-Nr. + / Farbe	Abmessung B x T x H (mm)	Gewicht kg
zsw-100.500 / AG	995 x 450	7,0

ZUSATZARTIKEL Werkzeughalter (WH)-Sortiment

Artikel-Nr.	28T.	18T.
zsw-280.000 28 Teile	1 x	1 x Bohrerhalter
zsw-180.000 18 Teile	6 x	3 x Doppelter WH*
	1 x	0 x Maschinenhalter
	2 x	0 x Sägenhalter
	1 x	1 x Schraubendreherhalter
	1 x	1 x Schraubenschlüsselhalter
	6 x	5 x WH* mit schrägem Ende
	8 x	2 x WH* mit senkrechtem Ende
	0 x	3 x Werkzeugklemme
	2 x	2 x Zangenhalter

*WH: Werkzeughalter

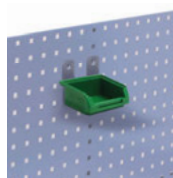
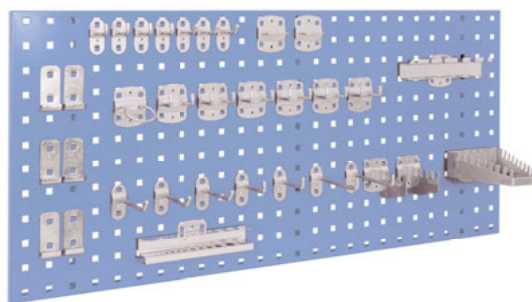

ZUSATZARTIKEL Materialkiste / grün

Artikel-Nr.	Farbe	Abmessung B x T x H (mm)	Gewicht kg
fk-105.002	grün	105 x 85 x 45	0,1



ZUSATZARTIKEL Materialkiste / rot

Artikel-Nr.	Farbe	Abmessung B x T x H (mm)	Gewicht kg
fk-140.002	rot	140 x 230 x 130	0,3



ZUSATZARTIKEL Materialkiste / gelb

Artikel-Nr.	Farbe	Abmessung B x T x H (mm)	Gewicht kg
fk-105.003	gelb	105 x 160 x 75	0,2



ZUSATZARTIKEL Materialkiste / blau

Artikel-Nr.	Farbe	Abmessung B x T x H (mm)	Gewicht kg
fk-140.003	blau	140 x 290 x 130	0,4



2 senkrechte Schiebegriffe
 Drahtgitteraufbau mit 8% Neigung
 optional mit zusätzlicher Ablage
EasySTOP

Werkstatt / Lager



KONSTRUKTION

- Baukastensystem
- Bodenkonstruktion mit dem innovativen L-Profil
- verschraubter Aufbau in Winkelstahlkonstruktion mit eingeschweißtem Drahtgitter 75 x 75 mm

MERKMALE

- Ladefläche und zusätzliche Ablage aus Holzwerkstoffplatte, Oberfläche Buchendekor oder dunkelgrau beschichtet
- zusätzliche Ablage mit 15 mm hohem Rand, nutzbare Ladefläche 1185 x 265 mm
- 2 senkrechte, fest verschweißte Schiebegriffe
- Aufbauhöhe: 1260 mm, Neigung: 8%

AUSSTATTUNG

- 2 Lenkrollen mit **EasySTOP**, 2 Bockrollen
- Bereifung aus thermoplastischem Gummi auf Kunststofffelge mit Präzisions-Rillenkugellager, grau, "spurlos", mit Fußschutz
- erhältlich in 2 Farben, RAL 5010 ezianblau oder RAL 7016 anthrazitgrau pulverbeschichtet

Werkstückwagen



Artikel-Nr. + /Farbe	Abmessung B x T x H (mm)	Gewicht kg	Ladefläche B x T (mm)	Traglast kg	Rad Ø (mm)
sw-800.800 / AG	1370 x 800 x 1560	89,5	1260 x 2x245	500	200 x 40

Werkstückwagen mit Ablage



Artikel-Nr. + /Farbe	Abmessung B x T x H (mm)	Gewicht kg	Ladefläche B x T (mm)	Traglast kg	Rad Ø (mm)
sw-800.801 / AG	1370 x 800 x 1585	97,5	1260 x 2x245	500	200 x 40

Traglast Etagenboden: 50 kg**

ZUSATZARTIKEL Bügel zur Abrutschsicherung

Artikel-Nr. + /Farbe	Abmessung B x H (mm)	Gewicht kg	Stück
gsw-800.203.1 / AG	1260 x 100	3,5	2

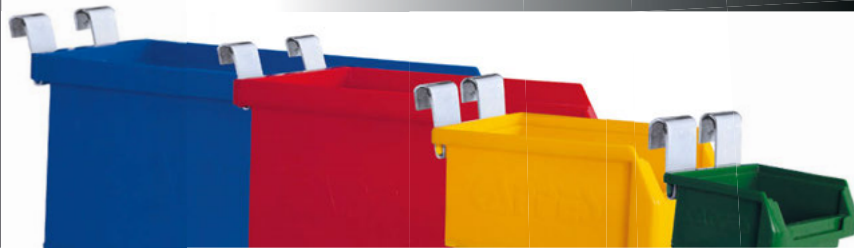

Zusatzartikel
verschiedene Trägervarianten
Materialkisten

Werkstatt / Lager

ZUSATZARTIKEL Dornträger

Artikel-Nr.	Abmessung mm	Gewicht kg	Traglast kg
zsw-800.800	Ø 10 x 210	0,3	10
zsw-800.801	Ø 10 x 310	0,4	10



ZUSATZARTIKEL Rohrträger

Artikel-Nr.	Abmessung mm	Gewicht kg	Traglast kg
zsw-800.802	Ø 16 x 305	0,4	15
zsw-800.803	Ø 22 x 305	0,5	25
zsw-800.804	Ø 27 x 305	0,6	25



ZUSATZARTIKEL Wellenträger

Artikel-Nr.	Abmessung mm	Gewicht kg	Traglast kg
zsw-800.805	320	0,8	25



ZUSATZARTIKEL Gabelträger

Artikel-Nr.	Abmessung mm	Gewicht kg	Traglast kg
zsw-800.806	50 x 295	0,8	25



ZUSATZARTIKEL Materialkisten

Artikel-Nr.	Abmessung B x T x H (mm)	Gewicht kg	Traglast kg
zsw-800.807	265 x 150 x 110	1,5	25
zsw-800.808	1200 x 265 x 110	4,5	50



ZUSATZARTIKEL Materialkiste / grün

Artikel-Nr.	Farbe	Abmessung B x T x H (mm)	Gewicht kg
fk-105.000	grün	105 x 85 x 45	0,1

ZUSATZARTIKEL Materialkiste / rot

Artikel-Nr.	Farbe	Abmessung B x T x H (mm)	Gewicht kg
fk-140.000	rot	140 x 230 x 130	0,3



ZUSATZARTIKEL Materialkiste / gelb

Artikel-Nr.	Farbe	Abmessung B x T x H (mm)	Gewicht kg
fk-105.001	gelb	105 x 160 x 75	0,2

ZUSATZARTIKEL Materialkiste / blau

Artikel-Nr.	Farbe	Abmessung B x T x H (mm)	Gewicht kg
fk-140.001	blau	140 x 290 x 130	0,4



einseitig
Höhe der Tragarme stufenlos einstellbar
4 Tragarme pro Pfosten
Breite stufenlos einstellbar



Werkstatt / Lager



KONSTRUKTION

- Schweißkonstruktion aus Stahl

MERKMALE

- 4 Tragarme pro Pfosten
- Nutzlänge Tragarme ca. 595 mm, Höhe stufenlos einstellbar, Ausrichtung mittels Skala
- Traglast pro Arm: 20 kg
- Breite stufenlos einstellbar

AUSSTATTUNG

- 2 Lenkrollen, davon eine mit Radrichtungsfeststeller, 2 Bremsrollen
- Bereifung aus thermoplastischem Gummi auf Kunststofffelge mit Präzisions-Rillenkugellager, grau, "spurlos", mit Fußschutz
- erhältlich in 2 Farben, RAL 5010 einfarbigblau oder RAL 7016 anthrazitgrau pulverbeschichtet



Tragarmwagen | einseitig

Artikel-Nr. + /Farbe	Abmessung B x T x H (mm)	Gewicht kg	Traglast kg	Rad Ø (mm)
sw-130.006 / AG	540-1400 x 800 x 1800	49,0	400	160 x 40
sw-160.006 / AG	540-1700 x 800 x 1800	50,5	400	160 x 40

Traglast Tragarm: 20 kg**



Tragarmwagen | einseitig

Artikel-Nr. + /Farbe	Abmessung B x T x H (mm)	Gewicht kg	Traglast kg	Rad Ø (mm)
sw-210.006 / AG	840-2200 x 800 x 1800	72,5	400	160 x 40
sw-310.006 / AG	840-3200 x 800 x 1800	76,5	400	160 x 40

Traglast Tragarm: 20 kg**

ZUSATZARTIKEL Tragarme und Abrollsicherung

Artikel-Nr. + /Farbe	Abmessung L x Ø	Traglast kg	Produkt-Variante
zsw-596.000 / AG	595 mm x 3/4"	20,0	Tragarm
zsw-596.001 / AG	595 mm x 3/4"	20,0	Tragarm mit Schrumpfschlauch
zsw-596.002	1 mm	-	Schrumpfschlauch*
zsw-596.003 / AG	595 mm x 3/4"	20,0	Tragarm mit Abrollsicherung
zsw-070.000	Ø 70 mm	-	Abrollsicherung*
zsw-596.004 / AG	595 mm x 3/4"	20,0	Tragarm mit Schrumpfschlauch und Abrollsicherung

*Ausrüstung nur werkseitig

**Gesamttraglast des Transportgerätes darf nicht überschritten werden!



RAL 5010 RAL 7016

KONSTRUKTION

- Schweißkonstruktion aus Stahl

MERKMALE

- 8 Tragarme pro Pfosten
- Nutzlänge Tragarme ca. 375 mm, Höhe stufenlos einstellbar, Ausrichtung mittels Skala
- Traglast pro Arm: 20 kg
- Breite stufenlos einstellbar

AUSSTATTUNG

- 2 Lenkrollen, davon eine mit Radrichtungsfeststeller, 2 Bremsrollen
- Bereifung aus thermoplastischem Gummi auf Kunststoffelge mit Präzisions-Rillenkugellager, grau, "spurlos", mit Fußschutz
- erhältlich in 2 Farben, RAL 5010 enizanblau oder RAL 7016 anthrazitgrau pulverbeschichtet

zweiseitig

Höhe der Tragarme stufenlos einstellbar

8 Tragarme pro Pfosten

Breite stufenlos einstellbar



Tragarmwagen | zweiseitig

Artikel-Nr. + /Farbe	Abmessung B x T x H (mm)	Gewicht kg	Traglast kg	Rad Ø (mm)
sw-130.007 / AG	540-1400 x 830 x 1800	57,0	400	160 x 40
sw-160.007 / AG	540-1700 x 830 x 1800	59,0	400	160 x 40

Traglast Tragarm: 20 kg**



nur werkseitig



Werkstatt / Lager

Tragarmwagen | zweiseitig

Artikel-Nr. + /Farbe	Abmessung B x T x H (mm)	Gewicht kg	Traglast kg	Rad Ø (mm)
sw-210.007 / AG	840-2200 x 830 x 1800	80,0	400	160 x 40
sw-310.007 / AG	840-3200 x 830 x 1800	84,0	400	160 x 40

Traglast Tragarm: 20 kg**



ZUSATZARTIKEL Tragarme und Abrollsicherung

Artikel-Nr. + /Farbe	Abmessung L x Ø	Traglast kg	Produkt-Variante
zsw-376.000 / AG	375 mm x 3/4"	20,0	Tragarm
zsw-376.001 / AG	375 mm x 3/4"	20,0	Tragarm mit Schrumpfschlauch
zsw-376.002	1 mm	-	Schrumpfschlauch*
zsw-376.003 / AG	375 mm x 3/4"	20,0	Tragarm mit Abrollsicherung
zsw-070.000	Ø 70 mm	-	Abrollsicherung*
zsw-376.004 / AG	375 mm x 3/4"	20,0	Tragarm mit Schrumpfschlauch und Abrollsicherung



*Ausrüstung nur werkseitig

**Gesamttraglast des Transportgerätes darf nicht überschritten werden!



einseitige Sperrholzladefläche
Ladefläche mit 5° Neigung



KONSTRUKTION

- Schweißkonstruktion aus Stahl

MERKMALE

- einseitige Ladefläche aus Sperrholz, 5° Neigung
- Seitenbügelhöhe 915 mm

AUSSTATTUNG

- 2 Lenkrollen mit **EasySTOP**, 2 Bockrollen, längs- und schmalseitig zu bedienen oder 2 Lenkrollen mit Radfeststeller, 2 Bockrollen mit rhombischer Anordnung
- Bereifung aus thermoplastischem Gummi auf Kunststoffelge mit Präzisions-Rillenkugellager, grau, "spurlos", mit Fußschutz
- erhältlich in 2 Farben, RAL 5010 enizanblau oder RAL 7016 anthrazitgrau pulverbeschichtet

NEU

Plattenwagen

Artikel-Nr. + /Farbe	Abmessung B x T x H (mm)	Gewicht kg	Ladefläche B x T (mm)	Traglast kg	Rad Ø (mm)
pl-150.010 / AG	1500 x 680 x 1200	47,5	1500 x 370	500	200 x 40

Werkstatt / Lager



Plattenwagen | mit rhombischer Rollenordnung

Artikel-Nr. + /Farbe	Abmessung B x T x H (mm)	Gewicht kg	Ladefläche B x T (mm)	Traglast kg	Rad Ø (mm)
pl-150.011 / AG	1500 x 680 x 1200	47,5	1500 x 370	500	200 x 40

Räder in rhombischer Anordnung, Info Seite 166

PLATTENWAGEN EIN-/ZWEISEITIG



NEU

KONSTRUKTION

- Schweißkonstruktion aus Stahl

MERKMALE

- ein- oder zweiseitige Ladeflächen
- 5° Neigung, Anlagen mit Profilmgummi belegt
- Aufstellbreite 1-seitig: 430 mm, 2-seitig: 2 x 270 mm

AUSSTATTUNG

- 2 Lenkrollen mit **EasySTOP**, 2 Bockrollen, längs- und schmalseitig zu bedienen
- Bereifung aus Elastikvollgummi auf Aluminiumdruckgussfelge mit Präzisions-Rillenkugellager, schwarz, mit Fußschutz
- erhältlich in 2 Farben, RAL 5010 enizanblau oder RAL 7016 anthrazitgrau pulverbeschichtet

Plattenwagen | einseitig

Artikel-Nr. + /Farbe	Abmessung B x T x H (mm)	Gewicht kg	Ladefläche B x T (mm)	Traglast kg	Rad Ø (mm)
sw-1305 / AG	1380 x 880 x 1700	53,5	1380 x 430	1200	200 x 50
sw-1605 / AG	1680 x 880 x 1700	64,0	1680 x 430	1200	200 x 50
sw-2005 / AG	2080 x 880 x 1700	81,5	2080 x 430	1200	200 x 50

Plattenwagen | zweiseitig

Artikel-Nr. + /Farbe	Abmessung B x T x H (mm)	Gewicht kg	Ladefläche B x T (mm)	Traglast kg	Rad Ø (mm)
sw-1306 / AG	1380 x 880 x 1705	59,0	1380 x 2x270	1200	200 x 50
sw-1606 / AG	1680 x 880 x 1705	70,0	1680 x 2x270	1200	200 x 50
sw-2006 / AG	2080 x 880 x 1705	87,0	2080 x 2x270	1200	200 x 50

RAL 5010 **RAL 7016**

KONSTRUKTION

- Schweißkonstruktion aus Stahl

MERKMALE

- Stahlblechplattform zum Stützbügel hin abfallend, Neigung 22°
- alternativ mit variabler Plattensicherung für Plattenstapel max. 200 x 1500 mm (T x H)

AUSSTATTUNG

- Luftbereifung auf Stahlfelge oder Vollgummibereifung auf Spezial-Kunststofffelge mit Präzisions-Rillenkugellager und Kunststoffradkappe, zusätzlich 2 Stützrollen
- erhältlich in 2 Farben, RAL 5010 enizanblau oder RAL 7016 anthrazitgrau pulverbeschichtet

zum Längstransport von großflächigen Platten Stahlblechplattform zum Stützbügel hin abfallend



Plattenkarre

Artikel-Nr. + /Farbe	Abmessung B x T x H (mm)	Gewicht kg	Schaufel B x T (mm)	Traglast kg	Rad Ø (mm)
sk-710.035 / AG	L 1260 x 680 x 1425	18,5	500 x 200	250	260 x 85
sk-710.036 / AG	VG 1260 x 680 x 1425	20,0	500 x 200	250	260 x 65

L = Luftbereifung, VG = Vollgummibereifung

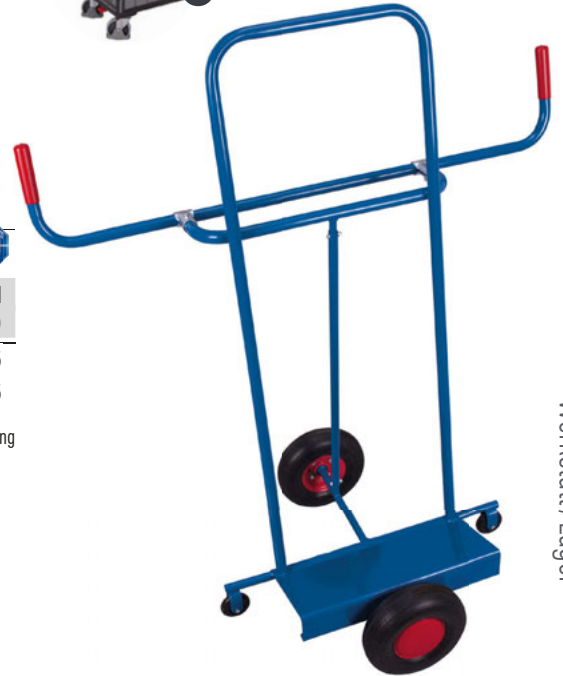

Werkstatt / Lager



Plattenkarre mit variabler Plattensicherung

Artikel-Nr. + /Farbe	Abmessung B x T x H (mm)	Gewicht kg	Schaufel B x T (mm)	Traglast kg	Rad Ø (mm)
sk-710.045 / AG	L 1260 x 680 x 1440	20,0	500 x 200	250	260 x 85
sk-710.046 / AG	VG 1260 x 680 x 1440	21,5	500 x 200	250	260 x 65

L = Luftbereifung, VG = Vollgummibereifung

ergonomisches Heben
und Verfahren von Lasten



KONSTRUKTION

- Schweißkonstruktion aus Stahl

MERKMALE

- Hubbereich von 55 - 1300 mm mittels Handkurbel stufenlos verstellbar
- Abstand Lastenschwerpunkt: 230 mm vom Mast
- Handkurbel mit selbsthemmender Winde
- Bremshebel in ergonomischer Höhe, Bremse auf die Vollgummiräder / Lenkrollen wirkend
- großer Schiebebügel für leichtes und einfaches Rangieren
- Schiebebügel mit weichem Kunststoffgriffüberzug

AUSSTATTUNG

- Vollgummibereifung auf Spezial-Kunststofffelge mit Präzisions-Rillenkugellager, Kunststoffradkappe, vorne 2 Lenkrollen aus Polyurethan oder 2 Lenkrollen mit Fußschutz mit Bereifung aus thermoplastischem Gummi auf Kunststofffelge mit Präzisions-Rillenkugellager, grau, "spurlos", vorne 2 Pratzenrollen aus Polyurethan
- erhältlich in 2 Farben, RAL 5010 ezianblau oder RAL 7016 anthrazitgrau pulverbeschichtet



Materialheber | mit Gabelzinken

Artikel-Nr. + /Farbe	Abmessung BxTxH (mm)	Gabelzinken B (LM)*xT (mm)	Gewicht kg	Hubbereich mm	Traglast kg	Rad Ø (mm)
sg-154.008 / AG	VG 575 x 845 x 1545	300 x 450	56,0	55-1300	250	260 x 65
sg-154.009 / AG	TG 620 x 730 x 1545	300 x 450	51,5	55-1300	250	160 x 40

*LM = lichtes Maß

VG = Vollgummibereifung, TG = Thermoplastische Gummibereifung

Werkstatt / Lager



zum An-
schrauben an
die Platte der
Gabelzinken

ZUSATZARTIKEL Ladeplattform aus Riffelblech

Artikel-Nr.	Abmessung B x T (mm)	Gewicht kg	passend für	Traglast
zsg-154.000	500 x 460	8,5	sg-154.008/09	dem Materialheber entsprechend



Plattform wird an der
Rückplatte der Gabel-
zinken verschraubt und
liegt auf den Zinken auf



Traglast, Abmessungen
und Aufnahmemittel
können auf Anfrage
individuell angepasst
werden

RAL 5010 RAL 7016

KONSTRUKTION

- Schweißkonstruktion aus Stahl

MERKMALE

- Hubbereich von 55 - 1300 mm mittels Handkurbel stufenlos verstellbar
- Handkurbel mit selbsthemmender Winde
- Bremshebel in ergonomischer Höhe, Bremse auf die Vollgummiräder / Lenkrollen wirkend
- großer Schiebebügel für leichtes und einfaches Rangieren
- Schiebebügel mit weichem Kunststoffgriffüberzug

AUSSTATTUNG

- Vollgummibereifung auf Spezial-Kunststofffelge mit Präzisions-Rillenkugellager, Kunststoffradkappe, vorne 2 Lenkrollen aus Polyurethan oder 2 Lenkrollen mit Fußschutz mit Bereifung aus thermoplastischem Gummi auf Kunststofffelge mit Präzisions-Rillenkugellager, grau, "spurlos", vorne 2 Pratzenrollen aus Polyurethan
- erhältlich in 2 Farben, RAL 5010 einzianblau oder RAL 7016 anthrazitgrau pulverbeschichtet

verschiedene Konfigurationsmöglichkeiten einfacher Austausch der Aufnahmemittel



Werkstatt / Lager

Materialheber

NEU

Artikel-Nr. + /Farbe	Abmessung B x T x H (mm)	Gewicht kg	Hubbereich mm	Traglast kg	Rad Ø (mm)
sg-154.018* / AG	VG 575 x 845 x 1545	48,5	55-1300	250	260 x 65
sg-154.019* / AG	TG 620 x 730 x 1545	44,0	55-1300	250	160 x 40

*Nur in Verbindung mit unteren Zusatzartikeln nutzbar

VG = Vollgummibereifung, TG = Thermoplastische Gummibereifung

ZUSATZARTIKEL Gabelzinken für Materialheber

Artikel-Nr.	Abmessung B x T (mm)	Gewicht kg	passend für	Traglast
zsg-154.001	300 x 450	7,5	sg-154.008/09 sg-154.018/19	dem Materialheber entsprechend

**LM = liches Maß



ZUSATZARTIKEL Gabelzinken für Materialheber | verstellbar

Artikel-Nr.	Abmessung B x T (mm)	Gewicht kg	passend für	Traglast
zsg-154.002	60-390 x 450	10,5	sg-154.008/09 sg-154.018/19	dem Materialheber entsprechend

**LM = liches Maß



Gabelzinken verstellbar

ZUSATZARTIKEL Dorn für Materialheber

Artikel-Nr.	Abmessung Ø x T (mm)	Gewicht kg	passend für	Traglast
zsg-154.003	20-50 x 450	6,5	sg-154.008/09 sg-154.018/19	dem Materialheber entsprechend

Durchmesser des Dorns von 20-50 mm kundenseitig individuell bestimmbar



ZUSATZARTIKEL Ladeplattform aus Riffelblech

Artikel-Nr.	Abmessung B x T (mm)	Gewicht kg	passend für	Traglast
zsg-154.000	500 x 460	8,5	sg-154.008/09	dem Materialheber entsprechend

Nur zusammen mit Gabelzinken (zsg-154.001)





Unsere
Sonderan-
fertigungen
im Vergleich

INDIVIDUELL

- Anpassungsmöglichkeiten ganz nach den Wünschen des Kunden

EINZELSTÜCK

- Lieferungen von Kleinserien ab ein Stück
- Ansichtszeichnungen zur Freigabe
- faire Preise auch bei geringen Stückzahlen

KUNDENORIENTIERT

- Analyse von Einsatzbereich, Handling, Arbeitsabläufen uvm. in enger Zusammenarbeit mit dem Kunden

MAßGESCHNEIDERT

- Produkte in Sonderabmessungen, Sonderfarben und kompletter Neukonstruktion

Heber für Paletten

einfache, robuste Technik
kein Öl für Hydraulik nötig
geringes Eigengewicht

Betätigung der Bremse:
per Hebel am Schiebebügel

Schnelles Anheben:
ohne Hydraulik
mittels Fußpedal

zum Verfahren von Displaypaletten
600 x 400 mm



RAL 5010 RAL 7016

KONSTRUKTION

- Schweißkonstruktion aus Stahl
- Bodenkonstruktion mit dem innovativen L-Profil
- Etagen aus Winkelstahl

MERKMALE

- Ladeflächen aus Holzwerkstoffplatte, Buchendekor oder dunkelgrau beschichtet
- Ladeflächen mit 15 mm hohem Rand
- Trittstufen aus wasserfest verleimtem Sperrholz, Oberfläche Siebdruck, rutschhemmend
- Trittstufen im unbelasteten Zustand selbsttätig über Gasdruckfeder anhebend

AUSSTATTUNG

- 2 Lenkrollen mit Radfeststeller, 2 Bockrollen
- Bereifung aus thermoplastischem Gummi auf Kunststoffelge mit Präzisions-Rillenkugellager, grau, "spurlos", mit Fußschutz
- erhältlich in 2 Farben, RAL 5010 enizanblau oder RAL 7016 anthrazitgrau pulverbeschichtet

Trittstufen selbsttätig über Gasdruckfeder anhebend
rutschhemmende Trittstufen



Etagenhöhe: 185 / 805 mm
Podesthöhe: 500 mm
Stufenabstand: 230 mm

Kommissionierwagen | mit 2 Ladeflächen, niedrig

Artikel-Nr. + /Farbe	Abmessung B x T x H (mm)	Gewicht kg	Ladefläche B x T (mm)	Traglast kg	Rad Ø (mm)
sw-600.614 / AG	1455 x 625 x 1320	40,0	985 x 590	250	125 x 30

Traglast Etagenboden: 80 kg**



Etagenhöhe: 185 / 490 / 805 mm
Podesthöhe: 500 mm
Stufenabstand: 230 mm

Kommissionierwagen | mit 3 Ladeflächen, niedrig

Artikel-Nr. + /Farbe	Abmessung B x T x H (mm)	Gewicht kg	Ladefläche B x T (mm)	Traglast kg	Rad Ø (mm)
sw-600.615 / AG	1455 x 625 x 1320	50,0	985 x 590	250	125 x 30

Traglast Etagenboden: 80 kg**



Etagenhöhe: 225 / 845 / 1465 mm
Podesthöhe: 980 mm
Stufenabstand: 230 mm

Kommissionierwagen | mit 3 Ladeflächen, hoch

Artikel-Nr. + /Farbe	Abmessung B x T x H (mm)	Gewicht kg	Ladefläche B x T (mm)	Traglast kg	Rad Ø (mm)
sw-600.616 / AG	1695 x 625 x 1900	64,5	985 x 590	250	160 x 40

Traglast Etagenboden: 80 kg**



Etagenhöhe: 225 / 695 / 1170 / 1645 mm
Podesthöhe: 980 mm
Stufenabstand: 230 mm

Kommissionierwagen | mit 4 Ladeflächen, hoch

Artikel-Nr. + /Farbe	Abmessung B x T x H (mm)	Gewicht kg	Ladefläche B x T (mm)	Traglast kg	Rad Ø (mm)
sw-600.617 / AG	1695 x 625 x 1900	77,0	985 x 590	250	160 x 40

Traglast Etagenboden: 80 kg**



Werkstatt / Lager

**Statische Flächenlast; Gesamttraglast des Transportgerätes darf nicht überschritten werden!

verzinkt
verschiedene Konfigurationsmöglichkeiten



Werkstatt / Lager



KONSTRUKTION

- Schweißkonstruktion aus Stahl

MERKMALE

- Boden, Stirn-/Längswand und Dach aus Drahtgitter, Maschenweite 50 x 100 mm oder 100 x 50 mm
- 1 Schiebegriff waagrecht oder 2 Schiebegriffe senkrecht, lackiert in RAL 2008 hellrotorange
- Dokumententasche A4 quer
- optional 2 Bleche für Label

AUSSTATTUNG

- 2 Lenkrollen mit Radfeststeller, 2 Bockrollen
- Bereifung aus thermoplastischem Gummi auf Kunststofffelge mit Präzisions-Rillenkugellager, grau, "spurlos", mit Fußschutz
- Oberfläche galvanisch verzinkt

Kommissionierwagen | verzinkt

Artikel-Nr.	Abmessung B x T x H (mm)	Gewicht kg	Ladefläche B x T (mm)	Traglast kg	Rad Ø (mm)
sw-520.200	1860 x 650 x 1850	86,5	1675 x 615	300	125 x 30

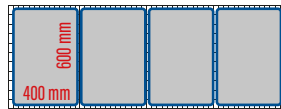

Ladeflächennutzung für Eurokästen



Kommissionierwagen | verzinkt

Artikel-Nr.	Abmessung B x T x H (mm)	Gewicht kg	Ladefläche B x T (mm)	Traglast kg	Rad Ø (mm)
sw-490.100	1435 x 490 x 1820	43,5	1250 x 460	300	125 x 30

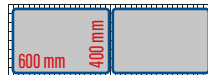

Ladeflächennutzung für Eurokästen

ZUSATZARTIKEL



ZUSATZARTIKEL Zentrale Fußbremse mit EasySTOP

Artikel-Nr.

rsa-125.500

Ausrüstung nur werkseitig



ZUSATZARTIKEL Zentrale Fußbremse mit EasySTOP beidseitig bedienbar

Artikel-Nr.

rsa-000.050

2 Räder gebremst

rsa-000.051

4 Räder gebremst

Ausrüstung nur werkseitig

ANPASSUNG

- passen Sie die Kommissionierwagen entsprechend Ihrer Prozesse an

KONFIGURATION

- konfigurieren Sie nach Ihren Wünschen und Ansprüchen

Zusatzartikel für Kommissionierwagen



ZUSATZARTIKEL

Artikel-Nr.	Gewicht kg
-------------	---------------

KUPPLUNG UND DEICHSEL

rsa-000.060	-
-------------	---

Ausrüstung nur werkseitig



MITTENRAD (ermöglicht das Drehen auf der Stelle)

rsa-125.600	1,5
-------------	-----

Ausrüstung nur werkseitig



TRITTLER MIT 3 STUFEN

zsw-200.000	8,5
-------------	-----

Ausrüstung nur werkseitig



SCHIEBE-/ZIEHBÜGEL

zsw-100.004	1,2
-------------	-----



GETRÄNKEHALTER

zsw-100.001	0,3
-------------	-----



FACHTEILER KUNSTSTOFF

zsw-490.103	1,4
zsw-520.203	1,7

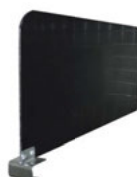

ZUSATZARTIKEL

Artikel-Nr.	Gewicht kg
-------------	---------------

ETAGENBODEN EINHÄNGBAR aus Drahtgitter

zsw-490.100	4,5
zsw-520.200	5,5



ETAGENBODEN EINHÄNGBAR aus Stahlblech

zsw-490.102	5,5
zsw-520.202	6,5



ETAGENBODEN EINHÄNGBAR aus Sperrholz, film-/siebbeschichtet

zsw-490.106	10,0
zsw-520.206	11,0



ETAGENBODEN EINHÄNGBAR aus Drahtgitter mit Scannerleiste

zsw-490.101	6,5
zsw-520.201	8,0



KLEIDERSTANGE

zsw-490.104	1,5
zsw-520.204	1,5



VORDERWAND

zsw-490.105	7,5
zsw-520.205	8,5



Werkstatt / Lager

Qualitätsmerkmale

QUALITÄTSMERKMALE

- PVC-Sicherheitshandgriffe
- Präzisions-Rillenkugellager
- Radbefestigung
- Kunststoffgleitkufen
- Pannensichere Bereifung

BEREIFUNG

- Vollgummibereifung mit Rillenprofil
- Pannensichere Bereifung mit Rillenprofil
- Luftbereifung mit Rillenprofil



1 PVC-Sicherheitshandgriffe
mit erhöhtem Materialaufwand gefertigt; mindern durch ihre Flexibilität die Bruchgefahr und ermöglichen so eine optimale Griffsicherheit.

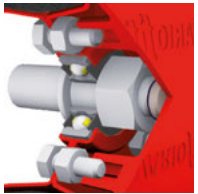

2 Präzisions-Rillenkugellager
abgedichtetes und wartungsfreies Präzisions-Rillenkugellager; garantierte Leichtläufigkeit im beladenen Zustand auch auf geneigten und unebenen Untergründen.



3 Radbefestigung
die **VARIOfit®** Karrenräder (Luft, Vollgummi und pannensichere Bereifung) werden mit einer Sicherheitsmutter befestigt, die auf die Achse geschraubt wird. Das selbstständige Lösen der Räder bei Nutzung ist somit ausgeschlossen.



4 Kunststoffgleitkufen
speziell von **VARIOfit®** entwickelt; bieten optimalen Schutz; sie werden komplett um die Biegung des Rohres geführt, damit es nicht mehr zum Verkanten oder Verhaken kommt.



5 Pannensichere Bereifung
gleiche, gute Laufeigenschaften wie das Lufttrad; Füllung mit aufgeschäumtem Polyurethan; dämpft Stöße, absorbiert Vibrationen und ist ausgesprochen spurtreu; beständig gegen z.B. Nägel, Bordsteinkanten oder andere physische Einwirkungen; optimale Bereifung für schwere Lasten und täglichen Gebrauch; auf Stahlfelge mit Präzisions-Rillenkugellager und Kunststoffradkappe.

VOLLGUMMIBEREIFUNG
mit Rillenprofil



PANNENSICHERE BEREIFUNG
mit Rillenprofil



LUFTBEREIFUNG
mit Rillenprofil



RAL 5010 RAL 7016

KONSTRUKTION

- Schweißkonstruktion aus Stahl
- Schaufel aus Stahlblech

MERKMALE

- PVC-Sicherheitshandgriffe
- gebogene Querstreben
- passende Tragholme auf Seite 111

AUSSTATTUNG

- Luftbereifung auf Stahlfelge oder Vollgummibereifung auf Spezial-Kunststofffelge mit Präzisions-Rillenkugellager, Kunststoffradkappe
- Stützräder aus thermoplastischem Gummi auf Kunststofffelge mit Präzisions-Rillenkugellager, grau, "spurlos", 2 Lenkrollen, mit Gasdruckfeder, abrutschsicheres Pedal an der Achse
- erhältlich in 2 Farben, RAL 5010 einzianblau oder RAL 7016 anthrazitgrau pulverbeschichtet

PVC-Sicherheitshandgriffe
optional mit Stützrädern



BEST-SELLER



Stahlrohrkarre

Artikel-Nr. + /Farbe	Abmessung B x T x H (mm)	Gewicht kg	Schaufel B x T (mm)	Traglast kg	Rad Ø (mm)
sk-710.015 / AG	L 570 x 530 x 1105	12,5	320 x 250	200	260 x 85
sk-710.016 / AG	VG 570 x 530 x 1105	14,5	320 x 250	200	260 x 65

L = Luftbereifung, VG = Vollgummibereifung

Stahlrohrkarre



Artikel-Nr. + /Farbe	Abmessung B x T x H (mm)	Gewicht kg	Schaufel B x T (mm)	Traglast kg	Rad Ø (mm)
sk-710.010 / AG	L 570 x 585 x 1310	17,0	320 x 250	250	260 x 85
sk-710.011 / AG	VG 570 x 585 x 1310	19,0	320 x 250	250	260 x 65

L = Luftbereifung, VG = Vollgummibereifung

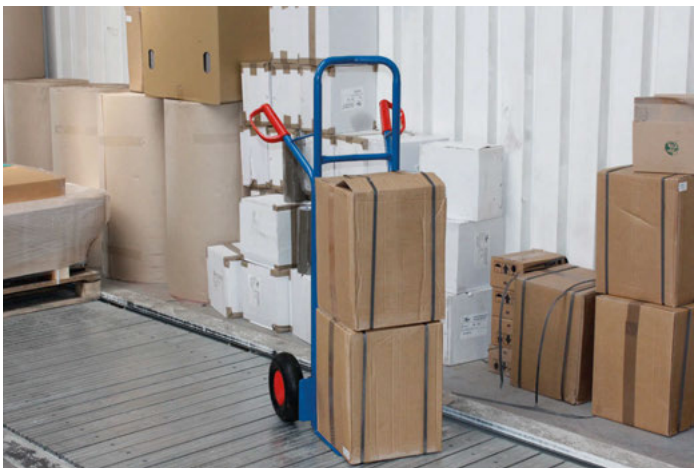

Karren

Stahlrohrkarre | mit 2 Stützrädern

Artikel-Nr. + /Farbe	Abmessung B x T x H (mm)	Gewicht kg	Schaufel B x T (mm)	Traglast kg	Rad Ø (mm)
sk-710.055 / AG	L 575 x 585 x 1305	21,5	320 x 250	250	260 x 85
sk-710.065 / AG	VG 575 x 585 x 1305	23,5	320 x 250	250	260 x 65

L = Luftbereifung, VG = Vollgummibereifung

PVC-Sicherheitshandgriffe
Stahlblechschaufel



KONSTRUKTION

- Schweißkonstruktion aus Stahl
- Schaufel aus Stahlblech

MERKMALE

- PVC-Sicherheitshandgriffe
- gebogene Querstreben oder senkrechte Streben
- passende Traghölme auf Seite 111

AUSSTATTUNG

- Luftbereifung auf Stahlfelge oder Vollgummibereifung auf Spezial-Kunststofffelge mit Präzisions-Rillenkugellager, Kunststoffradkappe
- erhältlich in 2 Farben, RAL 5010 enizanblau oder RAL 7016 anthrazitgrau pulverbeschichtet

Stahlrohrkarre



Artikel-Nr. + /Farbe	Abmessung B x T x H (mm)	Gewicht kg	Schaufel B x T (mm)	Traglast kg	Rad Ø (mm)
sk-710.020 / AG	L 620 x 460 x 1110	13,5	400 x 150	250	260 x 85
sk-710.021 / AG	VG 620 x 460 x 1110	15,5	400 x 150	250	260 x 65

L = Luftbereifung, VG = Vollgummibereifung

Karren



Stahlrohrkarre mit großer Schaufel



Artikel-Nr. + /Farbe	Abmessung B x T x H (mm)	Gewicht kg	Schaufel B x T (mm)	Traglast kg	Rad Ø (mm)
sk-710.213 / AG	L 570 x 585 x 1310	21,0	480 x 300	250	260 x 85
sk-710.214 / AG	VG 570 x 585 x 1310	23,0	480 x 300	250	260 x 65

L = Luftbereifung, VG = Vollgummibereifung



Stahlrohrkarre



Artikel-Nr. + /Farbe	Abmessung B x T x H (mm)	Gewicht kg	Schaufel B x T (mm)	Traglast kg	Rad Ø (mm)
sk-710.030 / AG	L 550 x 740 x 1600	20,0	300 x 260	250	260 x 85
sk-710.031 / AG	VG 550 x 740 x 1600	22,0	300 x 260	250	260 x 65

L = Luftbereifung, VG = Vollgummibereifung

RAL 5010 RAL 7016

KONSTRUKTION

- Schweißkonstruktion aus Stahl
- Schaufel aus Stahlblech

MERKMALE

- PVC-Sicherheitshandgriffe
- teilweise gebogene Querstreben
- Kunststoffgleitkufen auswechselbar, komplett um die Biegung des Rohres geführt
- passende Traghölme auf Seite 111

AUSSTATTUNG

- Luftbereifung auf Stahlfelge oder Vollgummibereifung auf Spezial-Kunststofffelge mit Präzisions-Rillenkugellager, Kunststoffradkappe
- optional mit pannensicherer Bereifung
- erhältlich in 2 Farben, RAL 5010 enizanblau oder RAL 7016 anthrazitgrau pulverbeschichtet

PVC-Sicherheitshandgriffe
Kunststoffgleitkufen



Karren

Stahlrohrkarre

BEST-SELLER



Artikel-Nr. + /Farbe	Abmessung B x T x H (mm)	Gewicht kg	Schaufel B x T (mm)	Traglast kg	Rad Ø (mm)
sk-710.005 / AG	L 550 x 615 x 1305	18,0	320 x 250	250	260 x 85
sk-710.006 / AG	VG 550 x 615 x 1305	19,5	320 x 250	250	260 x 65

L = Luftbereifung, VG = Vollgummibereifung

Pannensichere Stahlrohrkarre

Artikel-Nr. + /Farbe	Abmessung B x T x H (mm)	Gewicht kg	Schaufel B x T (mm)	Traglast kg	Rad Ø (mm)
sk-710.014 / AG	550 x 615 x 1305	18,5	320 x 250	250	260 x 85

Stahlrohrkarre mit großer Schaufel

BEST-SELLER



Artikel-Nr. + /Farbe	Abmessung B x T x H (mm)	Gewicht kg	Schaufel B x T (mm)	Traglast kg	Rad Ø (mm)
sk-710.201 / AG	L 570 x 655 x 1315	20,0	480 x 300	250	260 x 85
sk-710.202 / AG	VG 570 x 655 x 1315	22,0	480 x 300	250	260 x 65

L = Luftbereifung, VG = Vollgummibereifung



PVC-Sicherheitshandgriffe
optional klappbare Schaufel

KONSTRUKTION

- Schweißkonstruktion aus Stahl
- Schaufel aus Stahlblech (optional klappbar)

MERKMALE

- PVC-Sicherheitshandgriffe
- teilweise gebogene Querstreben
- Kunststoffgleitkufen auswechselbar, komplett um die Biegung des Rohres geführt
- passende Traghölme auf Seite 111

AUSSTATTUNG

- Luftbereifung auf Stahlfelge oder Vollgummibereifung auf Spezial-Kunststofffelge mit Präzisions-Rillenkugellager, Kunststoffradkappe
- erhältlich in 2 Farben, RAL 5010 enizanblau oder RAL 7016 anthrazitgrau pulverbeschichtet



Stahlrohrkarre mit abklappbarer Schaufel



Artikel-Nr. + /Farbe	Abmessung B x T x H (mm)	Gewicht kg	Schaufel B x T (mm)	Traglast kg	Rad Ø (mm)
sk-710.217 / AG	L 570 x 610 x 1300	21,0	320 x 255	200	260 x 85
sk-710.218 / AG	VG 570 x 610 x 1300	23,0	320 x 255	200	260 x 85

L = Luftbereifung, VG = Vollgummibereifung

Karren



Stahlrohrkarre mit abklappbarer Schaufel



Artikel-Nr. + /Farbe	Abmessung B x T x H (mm)	Gewicht kg	Schaufel B x T (mm)	Traglast kg	Rad Ø (mm)
sk-710.215 / AG	L 570 x 545 x 1300	18,5	320 x 255	250	260 x 85
sk-710.216 / AG	VG 570 x 545 x 1300	20,0	320 x 255	250	260 x 85

L = Luftbereifung, VG = Vollgummibereifung

Stahlrohrkarre mit großer Schaufel



Artikel-Nr. + /Farbe	Abmessung B x T x H (mm)	Gewicht kg	Schaufel B x T (mm)	Traglast kg	Rad Ø (mm)
sk-710.203 / AG	L 570 x 650 x 1305	19,5	480 x 300	250	260 x 85
sk-710.204 / AG	VG 570 x 650 x 1305	21,0	480 x 300	250	260 x 85

L = Luftbereifung, VG = Vollgummibereifung

RAL 5010 RAL 7016

KONSTRUKTION

- Schweißkonstruktion aus Stahl
- Schaufel aus Stahlblech

MERKMALE

- PVC-Sicherheitshandgriffe
- gebogene Querstreben und senkrechte Streben
- optional mit 2 Standbügeln zum waagerechten Abstellen der Karre
- passende Traghölme auf Seite 111

AUSSTATTUNG

- Luftbereifung auf Stahlfelge oder Vollgummibereifung auf Spezial-Kunststofffelge mit Präzisions-Rillenkugellager, Kunststoffradkappe
- erhältlich in 2 Farben, RAL 5010 enizanblau oder RAL 7016 anthrazitgrau pulverbeschichtet

PVC-Sicherheitshandgriffe
große Schaufel



Stahlrohrkarre mit großer Schaufel



Artikel-Nr. + /Farbe	Abmessung B x T x H (mm)	Gewicht kg	Schaufel B x T (mm)	Traglast kg	Rad Ø (mm)
sk-710.205 / AG	L 690 x 600 x 1110	18,0	480 x 300	250	260 x 85
sk-710.206 / AG	VG 690 x 600 x 1110	20,0	480 x 300	250	260 x 65

L = Luftbereifung, VG = Vollgummibereifung

Stahlrohrkarre mit großer Schaufel



Artikel-Nr. + /Farbe	Abmessung B x T x H (mm)	Gewicht kg	Schaufel B x T (mm)	Traglast kg	Rad Ø (mm)
sk-710.207 / AG	L 690 x 710 x 1200	22,5	480 x 300	250	260 x 85
sk-710.208 / AG	VG 690 x 710 x 1200	24,0	480 x 300	250	260 x 65

L = Luftbereifung, VG = Vollgummibereifung



Karren

Stahlrohrkarre



Artikel-Nr. + /Farbe	Abmessung B x T x H (mm)	Gewicht kg	Schaufel B x T (mm)	Traglast kg	Rad Ø (mm)
sk-710.117 / AG	L 690 x 550 x 1200	20,0	480 x 140	250	260 x 85
sk-710.118 / AG	VG 690 x 550 x 1200	21,5	480 x 140	250	260 x 65

L = Luftbereifung, VG = Vollgummibereifung



PVC-Sicherheitshandgriffe
optionale Standbügel



KONSTRUKTION

- Schweißkonstruktion aus Stahl
- Schaufel aus Stahlblech

MERKMALE

- PVC-Sicherheitshandgriffe
- gebogene Querstreben und senkrechte Streben
- optional mit 2 Standbügeln zum waagerechten Abstellen der Karre
- passende Traghölme auf Seite 111

AUSSTATTUNG

- Luftbereifung auf Stahlfelge oder Vollgummibereifung auf Spezial-Kunststofffelge mit Präzisions-Rillenkugellager, Kunststoffradkappe
- erhältlich in 2 Farben, RAL 5010 enizanblau oder RAL 7016 anthrazitgrau pulverbeschichtet

Karren



Stahlrohrkarre



Artikel-Nr. + /Farbe	Abmessung B x T x H (mm)	Gewicht kg	Schaufel B x T (mm)	Traglast kg	Rad Ø (mm)
sk-1151 / AG	L 550 x 430 x 1100	14,5	400 x 110	200	260 x 85
sk-1150 / AG	VG 550 x 430 x 1100	16,5	400 x 110	200	260 x 85

L = Luftbereifung, VG = Vollgummibereifung

Stahlrohrkarre



Artikel-Nr. + /Farbe	Abmessung B x T x H (mm)	Gewicht kg	Schaufel B x T (mm)	Traglast kg	Rad Ø (mm)
sk-1153 / AG	L 620 x 440 x 1110	15,5	450 x 120	250	260 x 85
sk-1152 / AG	VG 620 x 440 x 1110	17,0	450 x 120	250	260 x 85

L = Luftbereifung, VG = Vollgummibereifung

Stahlrohrkarre



Artikel-Nr. + /Farbe	Abmessung B x T x H (mm)	Gewicht kg	Schaufel B x T (mm)	Traglast kg	Rad Ø (mm)
sk-1155 / AG	L 620 x 470 x 1110	16,5	450 x 120	250	260 x 85
sk-1154 / AG	VG 620 x 470 x 1110	18,0	450 x 120	250	260 x 85

L = Luftbereifung, VG = Vollgummibereifung

Stahlrohrkarre



Artikel-Nr. + /Farbe	Abmessung B x T x H (mm)	Gewicht kg	Schaufel B x T (mm)	Traglast kg	Rad Ø (mm)
sk-1251 / AG	L 620 x 500 x 1220	19,5	450 x 150	250	260 x 85
sk-1250 / AG	VG 620 x 500 x 1220	21,0	450 x 150	250	260 x 85

L = Luftbereifung, VG = Vollgummibereifung

ALU
minium

KONSTRUKTION

- Schweißkonstruktion aus Aluminium

MERKMALE

- sehr leicht und handlich
- PVC-Sicherheitshandgriffe
- gebogene Querstreben
- optional mit Kunststoffgleitkufen auswechselbar, komplett um die Biegung des Rohres geführt

AUSSTATTUNG

- Luftbereifung auf Stahlfelge oder Vollgummibereifung auf Spezial-Kunststofffelge mit Präzisions-Rillenkugellager, Kunststoffradkappe

PVC-Sicherheitshandgriffe
optional mit Kunststoffgleitkufen

Aluminiumkarre



Artikel-Nr.	Abmessung B x T x H (mm)	Gewicht kg	Schaufel B x T (mm)	Traglast kg	Rad Ø (mm)
ap-710.015	L 570 x 530 x 1075	9,5	320 x 250	150	260 x 85
ap-710.016	VG 570 x 530 x 1075	11,0	320 x 250	150	260 x 65

L = Luftbereifung, VG = Vollgummibereifung



Aluminiumkarre



Artikel-Nr.	Abmessung B x T x H (mm)	Gewicht kg	Schaufel B x T (mm)	Traglast kg	Rad Ø (mm)
ap-710.010	L 570 x 610 x 1305	11,0	320 x 250	200	260 x 85
ap-710.011	VG 570 x 610 x 1305	13,0	320 x 250	200	260 x 65

L = Luftbereifung, VG = Vollgummibereifung



Karren



Aluminiumkarre

BEST-SELLER



Artikel-Nr.	Abmessung B x T x H (mm)	Gewicht kg	Schaufel B x T (mm)	Traglast kg	Rad Ø (mm)
ap-710.005	L 570 x 615 x 1300	12,5	320 x 250	200	260 x 85
ap-710.006	VG 570 x 615 x 1300	13,5	320 x 250	200	260 x 65

L = Luftbereifung, VG = Vollgummibereifung

PVC-Sicherheitshandgriffe
Kunststoffgleitkufen
optional mit klappbarer Schaufel



Karren



KONSTRUKTION

- Schweißkonstruktion aus Aluminium

MERKMALE

- sehr leicht und handlich
- PVC-Sicherheitshandgriffe
- teilweise gebogene Querstreben
- optional mit klappbarer Schaufel
- Kunststoffgleitkufen auswechselbar, komplett um die Biegung des Rohres geführt

AUSSTATTUNG

- Luftbereifung auf Stahlfelge oder Vollgummibereifung auf Spezial-Kunststofffelge mit Präzisions-Rillenkugellager, Kunststoffradkappe
- optional mit pannensicherer Bereifung

BEST-SELLER

Pannensichere Aluminiumkarre

Artikel-Nr.	Abmessung B x T x H (mm)	Gewicht kg	Schaufel B x T (mm)	Traglast kg	Rad Ø (mm)
ap-710.214	570 x 615 x 1300	13,0	320 x 250	200	260 x 85

Aluminiumkarre | mit großer Schaufel



Artikel-Nr.		Abmessung B x T x H (mm)	Gewicht kg	Schaufel B x T (mm)	Traglast kg	Rad Ø (mm)
ap-710.107	L	605 x 660 x 1305	14,0	480 x 300	200	260 x 85
ap-710.204	VG	605 x 660 x 1305	15,0	480 x 300	200	260 x 65

L = Luftbereifung, VG = Vollgummibereifung

Aluminiumkarre | mit abklappbarer Schaufel



Artikel-Nr.		Abmessung B x T x H (mm)	Gewicht kg	Schaufel B x T (mm)	Traglast kg	Rad Ø (mm)
ap-710.211	L	550 x 640 x 1300	13,0	380 x 280	200	260 x 85
ap-710.212	VG	550 x 640 x 1300	16,0	380 x 280	200	260 x 65

L = Luftbereifung, VG = Vollgummibereifung

ALU
minium

KONSTRUKTION

- Schweißkonstruktion aus Aluminium

MERKMALE

- sehr leicht und handlich
- PVC-Sicherheitshandgriffe
- teilweise gebogene Querstreben und senkrechte Streben

AUSSTATTUNG

- Luftbereifung auf Stahlfelge oder Vollgummibereifung auf Spezial-Kunststofffelge mit Präzisions-Rillenkugellager, Kunststoffradkappe

PVC-Sicherheitshandgriffe
mit großer Schaufel

Aluminiumkarre | mit großer Schaufel



Artikel-Nr.		Abmessung B x T x H (mm)	Gewicht kg	Schaufel B x T (mm)	Traglast kg	Rad Ø (mm)
ap-710.103	L	570 x 635 x 1310	12,0	480 x 300	200	260 x 85
ap-710.202	VG	570 x 635 x 1310	13,5	480 x 300	200	260 x 65

L = Luftbereifung, VG = Vollgummibereifung



Aluminiumkarre | mit großer Schaufel



Artikel-Nr.		Abmessung B x T x H (mm)	Gewicht kg	Schaufel B x T (mm)	Traglast kg	Rad Ø (mm)
ap-710.205	L	690 x 600 x 1110	11,5	480 x 300	200	260 x 85
ap-710.206	VG	690 x 600 x 1110	13,5	480 x 300	200	260 x 65

L = Luftbereifung, VG = Vollgummibereifung



Karren

VOLLGUMMIBEREIFUNG
mit Rillenprofil



PANNENSICHERE BEREIFUNG
mit Rillenprofil



LUFTBEREIFUNG
mit Rillenprofil



PVC-Sicherheitshandgriffe
dreiarmlige Radsterne



AG



Radsternfeststeller



Karren

KONSTRUKTION

- Schweißkonstruktion aus Stahl
- Schaufel aus Stahlblech

MERKMALE

- PVC-Sicherheitshandgriffe
- teilweise gebogene Querstreben
- dreiarmlige Radsterne, verschraubt
- passende Traghölme auf Seite 111

AUSSTATTUNG

- Bereifung der Radsterne aus thermoplastischem Gummi auf Kunststofffelge mit Präzisions-Rillen-kugellager, grau, "spurlos"
- erhältlich in 2 Farben, RAL 5010 einfarbigblau oder RAL 7016 anthrazitgrau pulverbeschichtet

inkl. Radsternfeststeller

Treppenkarre | mit 2 dreiarmligen Radsternen

Artikel-Nr. + /Farbe	Abmessung B x T x H (mm)	Gewicht kg	Schaufel B x T (mm)	Traglast kg	Rad Ø (mm)
sk-1300 / AG	TG 610 x 630 x 1310	23,5	300 x 255	200	160 x 40

TG = Thermoplastische Gummibereifung

Treppenkarre | mit 2 dreiarmligen Radsternen

Artikel-Nr. + /Farbe	Abmessung B x T x H (mm)	Gewicht kg	Schaufel B x T (mm)	Traglast kg	Rad Ø (mm)
sk-710.212 / AG	TG 620 x 625 x 1310	22,0	320 x 245	200	160 x 40

TG = Thermoplastische Gummibereifung

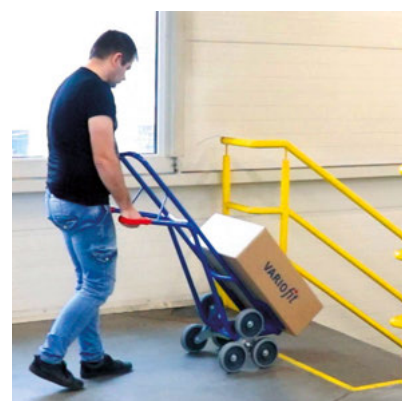

Treppenkarre | mit 2 dreiarmligen Radsternen

Artikel-Nr. + /Farbe	Abmessung B x T x H (mm)	Gewicht kg	Schaufel B x T (mm)	Traglast kg	Rad Ø (mm)
sk-710.210 / AG	TG 620 x 675 x 1310	24,0	480 x 295	200	160 x 40

TG = Thermoplastische Gummibereifung

RAL 5010 **RAL 7016**

KONSTRUKTION

- Schweißkonstruktion aus Stahl
- Schaufel aus Stahlblech

MERKMALE

- PVC-Sicherheitshandgriffe
- teilweise gebogene Querstreben
- fünfarmige Radsterne, verschraubt
- passende Traghölme auf Seite 111

AUSSTATTUNG

- Bereifung der Radsterne aus thermoplastischem Gummi auf Kunststofffelge mit Präzisions-Rillenkugellager, grau, "spurlos"
- Luftbereifung auf Stahlfelge oder Vollgummibereifung auf Spezial-Kunststofffelge mit Präzisions-Rillenkugellager, Kunststoffradkappe
- erhältlich in 2 Farben, RAL 5010 einzianblau oder RAL 7016 anthrazitgrau pulverbeschichtet

PVC-Sicherheitshandgriffe
fünfarmige Radsterne



Treppenkarre | mit 2 fünfarmigen Radsternen

Artikel-Nr. + /Farbe	Abmessung B x T x H (mm)	Gewicht kg	Schaufel B x T (mm)	Traglast kg	Rad Ø (mm)
sk-1301 / AG	L 610 x 705 x 1310	25,5	300 x 285	200	260 x 85
sk-1303 / AG	VG 610 x 705 x 1310	27,5	300 x 285	200	260 x 65

L = Luftbereifung, VG = Vollgummibereifung

Treppenkarre | mit 2 fünfarmigen Radsternen

Artikel-Nr. + /Farbe	Abmessung B x T x H (mm)	Gewicht kg	Schaufel B x T (mm)	Traglast kg	Rad Ø (mm)
sk-710.211 / AG	L 610 x 675 x 1310	24,5	300 x 250	200	260 x 85
sk-710.222 / AG	VG 610 x 675 x 1310	26,5	300 x 250	200	260 x 65

L = Luftbereifung, VG = Vollgummibereifung



Treppenkarre | mit 2 fünfarmigen Radsternen

Artikel-Nr. + /Farbe	Abmessung B x T x H (mm)	Gewicht kg	Schaufel B x T (mm)	Traglast kg	Rad Ø (mm)
sk-710.209 / AG	L 610 x 725 x 1310	27,5	480 x 300	200	260 x 85
sk-710.236 / AG	VG 610 x 725 x 1310	29,5	480 x 300	200	260 x 65

L = Luftbereifung, VG = Vollgummibereifung



Karren

PVC-Sicherheitshandgriffe
sehr leicht und handlich
dreiarmlige Radsterne

KONSTRUKTION

- Schweißkonstruktion aus Aluminium

MERKMALE

- sehr leicht und handlich
- PVC-Sicherheitshandgriffe
- teilweise gebogene Querstreben
- dreiarmlige Radsterne, verschraubt

AUSSTATTUNG

- Bereifung der Radsterne aus thermoplastischem Gummi auf Kunststofffelge mit Präzisions-Rillen-kugellager, grau, "spurlos"



inkl. Radsternfeststeller

Aluminium Treppenkarre | mit 2 dreiarmligen Radsternen

Artikel-Nr.		Abmessung B x T x H (mm)	Gewicht kg	Schaufel B x T (mm)	Traglast kg	Rad Ø (mm)
ap-1300	TG	610 x 630 x 1310	16,0	300 x 255	200	160 x 40

TG = Thermoplastische Gummibereifung



Karren

Aluminium Treppenkarre | mit 2 dreiarmligen Radsternen

Artikel-Nr.		Abmessung B x T x H (mm)	Gewicht kg	Schaufel B x T (mm)	Traglast kg	Rad Ø (mm)
ap-710.208	TG	620 x 625 x 1310	15,0	320 x 245	200	160 x 40

TG = Thermoplastische Gummibereifung



Aluminium Treppenkarre | mit 2 dreiarmligen Radsternen

Artikel-Nr.		Abmessung B x T x H (mm)	Gewicht kg	Schaufel B x T (mm)	Traglast kg	Rad Ø (mm)
ap-710.210	TG	620 x 675 x 1310	16,0	480 x 295	200	160 x 40

TG = Thermoplastische Gummibereifung

ALU
minium

KONSTRUKTION

- Schweißkonstruktion aus Aluminium

MERKMALE

- sehr leicht und handlich
- PVC-Sicherheitshandgriffe
- teilweise gebogene Querstreben
- fünfarmige Radsterne, verschraubt

AUSSTATTUNG

- Bereifung der Radsterne aus thermoplastischem Gummi auf Kunststofffelge mit Präzisions-Rillenkugellager, grau, "spurlos"
- Luftbereifung auf Stahlfelge oder Vollgummibereifung auf Spezial-Kunststofffelge mit Präzisions-Rillenkugellager, Kunststoffradkappe

PVC-Sicherheitshandgriffe
sehr leicht und handlich
fünfarmige Radsterne

Aluminium Treppenkarre | mit 2 fünfarmigen Radsternen

Artikel-Nr.		Abmessung B x T x H (mm)	Gewicht kg	Schaufel B x T (mm)	Traglast kg	Rad Ø (mm)
ap-1301	L	610 x 705 x 1310	18,5	300 x 285	200	260 x 85
ap-1302	VG	610 x 705 x 1310	20,5	300 x 285	200	260 x 65

L = Luftbereifung, VG = Vollgummibereifung

Aluminium Treppenkarre | mit 2 fünfarmigen Radsternen

Artikel-Nr.		Abmessung B x T x H (mm)	Gewicht kg	Schaufel B x T (mm)	Traglast kg	Rad Ø (mm)
ap-710.207	L	610 x 675 x 1310	18,0	300 x 250	200	260 x 85
ap-710.228	VG	610 x 675 x 1310	20,0	300 x 250	200	260 x 65

L = Luftbereifung, VG = Vollgummibereifung



Aluminium Treppenkarre | mit 2 fünfarmigen Radsternen

Artikel-Nr.		Abmessung B x T x H (mm)	Gewicht kg	Schaufel B x T (mm)	Traglast kg	Rad Ø (mm)
ap-710.209	L	610 x 725 x 1310	19,5	480 x 300	200	260 x 85
ap-710.298	VG	610 x 725 x 1310	21,5	480 x 300	200	260 x 65

L = Luftbereifung, VG = Vollgummibereifung



Karren

PVC-Sicherheitshandgriffe
Stuhlaufgabe stufenlos höhenverstellbar
rutschhemmender Belag



KONSTRUKTION

- Schweißkonstruktion aus Stahl oder Aluminium

MERKMALE

- PVC-Sicherheitshandgriffe
- gebogene Querstreben
- Stuhlaufgabe mit rutschhemmendem Belag, demontierbar, stufenlos höhenverstellbar, Länge 505 mm
- Möbelkarren mit transparentem Softschlauchüberzug und Schaufel mit Antirutschbelag beklebt

- passende Tragholme auf Seite 111

AUSSTATTUNG

- Luftbereifung auf Stahlfelge oder Vollgummibereifung auf Spezial-Kunststofffelge mit Präzisions-Rillenkugellager, Kunststoffradkappe
- Stuhl- und Möbelkarren aus Stahl erhältlich in 2 Farben, RAL 5010 enizanblau oder RAL 7016 anthrazitgrau pulverbeschichtet



Stuhlkarre



Artikel-Nr. + /Farbe	Abmessung B x T x H (mm)	Gewicht kg	Schaufel B x T (mm)	Traglast kg	Rad Ø (mm)
sk-710.028 / AG	L 570 x 795 x 1305	20,0	320 x 250	250	260 x 85
sk-710.029 / AG	VG 570 x 795 x 1305	22,0	320 x 250	250	260 x 85

L = Luftbereifung, VG = Vollgummibereifung

Karren



Aluminium Stuhlkarre



Artikel-Nr.	Abmessung B x T x H (mm)	Gewicht kg	Schaufel B x T (mm)	Traglast kg	Rad Ø (mm)
ap-710.058	L 570 x 795 x 1305	12,0	320 x 250	250	260 x 85
ap-710.059	VG 570 x 795 x 1305	13,5	320 x 250	250	260 x 85

L = Luftbereifung, VG = Vollgummibereifung



der transparente Softschlauchüberzug schützt die geladene Ware vor Beschädigungen

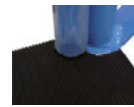

der Antirutschbeschlag verhindert, dass die geladene Ware von der Schaufel rutscht



Möbelkarre



Artikel-Nr. + /Farbe	Abmessung B x T x H (mm)	Gewicht kg	Schaufel B x T (mm)	Traglast kg	Rad Ø (mm)
sk-710.230 / AG	L 620 x 635 x 1400	17,5	360 x 335	250	260 x 85
sk-710.231 / AG	VG 620 x 635 x 1400	19,5	360 x 335	250	260 x 85

L = Luftbereifung, VG = Vollgummibereifung



Aluminium Möbelkarre



Artikel-Nr.	Abmessung B x T x H (mm)	Gewicht kg	Schaufel B x T (mm)	Traglast kg	Rad Ø (mm)
ap-710.200	L 640 x 625 x 1410	12,5	360 x 320	200	260 x 85
ap-710.201	VG 640 x 625 x 1410	14,5	360 x 320	200	260 x 85

L = Luftbereifung, VG = Vollgummibereifung

RAL 5010 RAL 7016

KONSTRUKTION

- Schweißkonstruktion aus Stahl
- Schaufel aus Stahlblech

MERKMALE

- PVC-Sicherheitshandgriffe
- teilweise gebogene Querstreben
- optional mit 2 Standbügeln zum waagerechten Abstellen der Karre
- Schaufeln und Anlageflächen optional mit rutschfestem Gummi beklebt

- optional 2 dreiarmlige Radsterne mit Radsternfeststeller

AUSSTATTUNG

- Bereifung der Radsterne aus thermoplastischem Gummi auf Kunststoffelge mit Präzisions-Rillenkugellager, grau, "spurlos"
- Luftbereifung auf Stahlfelge oder Vollgummibereifung auf Spezial-Kunststoffelge mit Präzisions-Rillenkugellager und Kunststoffradkappe
- erhältlich in 2 Farben, RAL 5010 einzanblau oder RAL 7016 anthrazitgrau pulverbeschichtet

PVC-Sicherheitshandgriffe
optionale Standbügel
optionale Radsterne



Karren

Gerätekarre



Artikel-Nr. + /Farbe	Abmessung B x T x H (mm)	Gewicht kg	Schaufel B x T (mm)	Traglast kg	Rad Ø (mm)
sk-1399 / AG	L 705 x 575 x 1455	25,0	450 x 120	250	260 x 85
sk-1400 / AG	VG 705 x 575 x 1455	27,0	450 x 120	250	260 x 65

L = Luftbereifung, VG = Vollgummibereifung



Gerätekarre | mit 2 dreiarmligen Radsternen

Artikel-Nr. + /Farbe	Abmessung B x T x H (mm)	Gewicht kg	Schaufel B x T (mm)	Traglast kg	Rad Ø (mm)
sk-1157 / AG	TG 640 x 525 x 1155	21,5	450 x 150	250	160 x 40

TG = Thermoplastische Gummibereifung

Gerätekarre



Artikel-Nr. + /Farbe	Abmessung B x T x H (mm)	Gewicht kg	Schaufel B x T (mm)	Traglast kg	Rad Ø (mm)
sk-1156 / AG	L 640 x 425 x 1145	17,5	450 x 150	250	260 x 85
sk-1163 / AG	VG 640 x 425 x 1145	19,5	450 x 150	250	260 x 65

L = Luftbereifung, VG = Vollgummibereifung

Zusätzliche Tragholme für alle Karren der Seiten:
97-102, 106-107, 110-111 lieferbar

ZUSATZARTIKEL Tragholme für Treppentransport (1 Paar)

Artikel-Nr. + /Farbe	Länge (mm)	Gewicht kg
gsk-1156 / AG	855	3,0

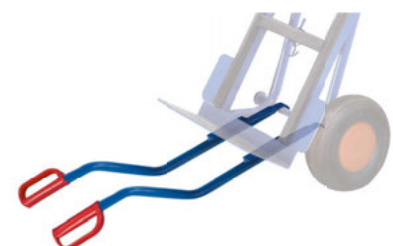

speziell für Sperrgut
Stützräder 3-stufig höhenverstellbar
Bremshebel



KONSTRUKTION

- Schweißkonstruktion aus Stahl

MERKMALE

- ausklappbare, höhenverstellbare Stützräder zur Reduzierung der Durchfahrhöhe
- Stützradelement mit nur einem Handgriff 3-stufig verstellbar
- Griffe aus Rundrohr mit weichem, schwarzen Kunststoffüberzug
- Anlageflächen mit grauem Hohlkammergummiprofil
- Schaufel mit aufvulkanisiertem Gummi
- inkl. 4 Stück Ösen auf den Höhen 600 und 1600 mm zur Befestigung der Ware mittels 2 Stück integrierten Spanngurten

- inkl. je 2 Stück Haken pro Querstrebe zur Befestigung der Spanngurte bei Nichtgebrauch
- mit Bremshebel auf die Polyurethanräder wirkend

AUSSTATTUNG

- Bereifung aus Polyurethan, 92° Shore A, auf Aluminiumdruckgussfelge mit Präzisions-Rillenkugellager
- Stützräder aus thermoplastischem Gummi auf Kunststofffelge mit Präzisions-Rillenkugellager, grau, "spurlos"
- erhältlich in 2 Farben, RAL 5010 enizanblau oder RAL 7016 anthrazitgrau pulverbeschichtet

Karren



Stützräder

das Stützradelement ist mit nur einem Handgriff 3-stufig verstellbar



ausklappbare, höhenverstellbare Stützräder, zur Reduzierung der Durchfahrhöhe, um z.B. durch Türrahmen durchzufahren

OPTI-MIERT

Sperrgutkarre | mit Stützrädern

Artikel-Nr. + /Farbe	Abmessung B x T x H (mm)	Gewicht kg	Schaufel B x T (mm)	Traglast kg	Rad Ø (mm)
sk-710.093 / AG	PU 600 x 400 x 1700	43,5	600 x 150	550	250 x 50

PU = Polyurethanbereifung



1 Abmessungen (T x H)
400 x 1700 mm



2 Abmessungen (T x H)
1410 x 1370 mm



3 Abmessungen (T x H)
1575 x 1160 mm



4 Abmessungen (T x H)
1685 x 920 mm

RAL 5010 RAL 7016

KONSTRUKTION

- Schweißkonstruktion aus Stahl

MERKMALE

- 2-fach zusammenklappbar für den handlichen Transport
- Griff mit weichem Kunststoffüberzug
- einfaches Lösen und Arretieren über Seilzug

AUSSTATTUNG

- Luftbereifung auf Stahlfelge mit Präzisions-Rillenkugellager und Kunststoffradkappe
- erhältlich in 2 Farben, RAL 5010 einzianblau oder RAL 7016 anthrazitgrau pulverbeschichtet

Bowdenzug zur Entriegelung
2-fach zusammenklappbar



Zusammengeklappt nur 420 x 322 x 645 mm (B x T x H)

Leichte Klappkarre

Artikel-Nr. + /Farbe	Abmessung B x T x H (mm)	Gewicht kg	Schaufel B x T (mm)	Traglast kg	Rad Ø (mm)
sk-710.420 / AG	L 430 x 715 x 1165	9,5	375 x 450	80	230 x 55

L = Luftbereifung



Karren

RAL 5010 RAL 7016

MERKMALE

- entweder nur die Schaufel oder 2-fach zusammenklappbar für den handlichen Transport

AUSSTATTUNG

- Luftbereifung auf Stahlfelge oder Bereifung aus thermoplastischem Gummi auf Kunststofffelge mit Präzisions-Rillenkugellager, grau, "spurlos"

PAKETROLLER

Paketroller

Artikel-Nr. + /Farbe	Abmessung B x T x H (mm)	Gewicht kg	Schaufel B x T (mm)	Traglast kg	Rad Ø (mm)
pr-4001 / AG	L 490 x 635 x 1025	14,0	295 x 390	150	220 x 70
pr-4000 / AG	TG 475 x 625 x 1025	11,0	295 x 390	150	200 x 40

L = Luftbereifung, TG = Thermoplastische Gummibereifung



Paketroller | 2-fach zusammenklappbar

Artikel-Nr. + /Farbe	Abmessung B x T x H (mm)	Gewicht kg	Schaufel B x T (mm)	Traglast kg	Rad Ø (mm)
pr-4003 / AG	L 490 x 635 x 1025	15,5	295 x 390	100	220 x 70
pr-4002 / AG	TG 475 x 625 x 1025	12,0	295 x 390	100	200 x 40

L = Luftbereifung, TG = Thermoplastische Gummibereifung



Transport kompletter Reifenstapel für Raddurchmesser 540 - 820 mm
Hebelsystem mit Gasdruckfedern



KONSTRUKTION

- Schweißkonstruktion aus Stahl

MERKMALE

- für Raddurchmesser 540 - 820 mm
- Radschutzbleche
- leichtes Aufnehmen, Transportieren und Abstellen kompletter Reifenstapel
- großer Schiebebügel mit weichem, schwarzen Kunststoffüberzug
- Hebelsystem mit Gasdruckfedern
- Reifenkarre mit Teleskopauszug 4-stufig ausziehbar
- optional mit ausklappbaren Stützrädern, sowie Achs- und Stützradpedal

AUSSTATTUNG

- Luftbereifung auf Stahlfelge oder Vollgummibereifung auf Spezial-Kunststofffelge mit Präzisions-Rillenkugellager und Kunststoffradkappe
- Bereifung der Stützräder aus thermoplastischem Gummi auf Kunststofffelge mit Präzisions-Rillenkugellager, grau, "spurlos", 2 Lenkrollen
- Rahmen erhältlich in 2 Farben, RAL 5010 enzianblau oder RAL 7016 anthrazitgrau, bewegliche Holme in RAL 3000 feuerrot pulverbeschichtet



je 1 Stück abrutschsicheres Pedal an Achse und Stützrad



Reifenkarre mit Teleskopauszug voll ausgezogen und mit 2 Sätzen Reifen beladen



Reifenkarre | niedrig

Artikel-Nr. + /Farbe	Abmessung B x T x H (mm)	Gewicht kg	Traglast kg	Rad Ø (mm)
sk-710.302 / AG	L 705 x 660 x 1165	19,0	200	260 x 85
sk-710.303 / AG	VG 705 x 660 x 1165	21,0	200	260 x 85

L = Luftbereifung, VG = Vollgummibereifung

Reifenkarre | hoch

Artikel-Nr. + /Farbe	Abmessung B x T x H (mm)	Gewicht kg	Traglast kg	Rad Ø (mm)
sk-710.300 / AG	L 705 x 740 x 1600	22,0	200	260 x 85
sk-710.301 / AG	VG 705 x 740 x 1600	23,0	200	260 x 85

L = Luftbereifung, VG = Vollgummibereifung

Reifenkarre | mit 2 Stützrädern

Artikel-Nr. + /Farbe	Abmessung B x T x H (mm)	Gewicht kg	Traglast kg	Rad Ø (mm)
sk-710.304 / AG	L 705 x 740 x 1600	26,0	200	260 x 85
sk-710.305 / AG	VG 705 x 740 x 1600	28,0	200	260 x 85

L = Luftbereifung, VG = Vollgummibereifung



Reifenkarre | mit Teleskopauszug

Artikel-Nr. + /Farbe	Abmessung B x T x H (mm)	Gewicht kg	Traglast kg	Rad Ø (mm)
sk-710.306 / AG	L 705 x 740 x 1275-1905	27,0	200	260 x 85
sk-710.307 / AG	VG 705 x 740 x 1275-1905	29,5	200	260 x 85

L = Luftbereifung, VG = Vollgummibereifung

VERZINKT

KONSTRUKTION

- Schweißkonstruktion aus Stahl

MERKMALE

- für Raddurchmesser 540 - 820 mm
- Radschutzbleche
- leichtes Aufnehmen, Transportieren und Abstellen kompletter Reifenstapel

- großer Schiebebügel mit weichem, schwarzen Kunststoffüberzug
- Hebelsystem mit Gasdruckfedern

AUSSTATTUNG

- Luftbereifung auf Stahlfelge oder Vollgummibereifung auf Spezial-Kunststofffelge mit Präzisions-Rillenkugellager und Kunststoffradkappe
- Rahmen galvanisch verzinkt

Transport kompletter Reifenstapel für Raddurchmesser 540 - 820 mm
Hebelsystem mit Gasdruckfeder



Reifenkarre | niedrig | verzinkt

Artikel-Nr.	Abmessung B x T x H (mm)	Gewicht kg	Traglast kg	Rad Ø (mm)
sk-710.312	L 705 x 660 x 1165	19,0	200	260 x 85
sk-710.313	VG 705 x 660 x 1165	21,0	200	260 x 65

L = Luftbereifung, VG = Vollgummibereifung

Reifenkarre | hoch | verzinkt

Artikel-Nr.	Abmessung B x T x H (mm)	Gewicht kg	Traglast kg	Rad Ø (mm)
sk-710.310	L 705 x 740 x 1600	22,0	200	260 x 85
sk-710.311	VG 705 x 740 x 1600	23,0	200	260 x 65

L = Luftbereifung, VG = Vollgummibereifung

RAL 5010 RAL 7016

REIFENREGAL UND REIFENWAGEN

KONSTRUKTION

- Schweißkonstruktion aus Stahl

MERKMALE

- mit Zetteltasche DIN A4 Hochformat
- verzinkte Verbindungsrohre mit Verschraubung, dadurch in der Breite variabel
- geeignet für Raddurchmesser 540 - 820 mm

AUSSTATTUNG

- 2 Lenkrollen mit Radfeststeller, 2 Bockrollen
- Bereifung aus thermoplastischem Gummi auf Kunststofffelge mit Präzisions-Rillenkugellager, grau, "spurlos", Fußschutz
- optional mit 4 Kunststofffüßen
- erhältlich in 2 Farben, RAL 5010 enizanblau oder RAL 7016 anthrazitgrau pulverbeschichtet

Reifenregal | mit 2 Etagen

Artikel-Nr. + /Farbe	Abmessung B x T x H (mm)	Gewicht kg	Ladefläche B x T (mm)	Traglast kg
sw-646.004 / AG	1205 x 750 x 1325	23,0	1140 x 395	300

Traglast Etage: 150 kg**

Reifenwagen | mit 2 Etagen

Artikel-Nr. + /Farbe	Abmessung B x T x H (mm)	Gewicht kg	Ladefläche B x T (mm)	Traglast kg	Rad Ø (mm)
sw-646.003 / AG	1205 x 780 x 1430	27,0	1140 x 395	300	125 x 30

Traglast Etage: 150 kg**



Reifenhandling

ZUSATZARTIKEL Verbindungsrohr verzinkt für Reifenregal/-wagen

Artikel-Nr.	für Nutzlänge mm	Reifen pro Etage Ø bis 225 mm
zsw-646.104	940	4 x
zsw-646.103	1800	8 x

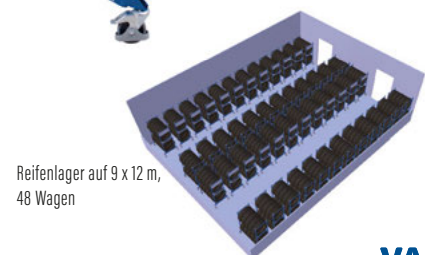

Reifenlager auf 9 x 12 m, 48 Wagen

**Gesamtraglast des Transportgerätes darf nicht überschritten werden!

Etage
Distanzstücke
Kunststoffkantenschutz



KONSTRUKTION

- Schweißkonstruktion aus Stahl

MERKMALE

- verzinkte Verbindungsrohre mit Verschraubung
- für Raddurchmesser 540 - 820 mm
- durch Aufsetzen der Etage ist die mittlere Ebene nur noch für Raddurchmesser 540 - 650 mm nutzbar

AUSSTATTUNG

- erhältlich in 2 Farben, RAL 5010 einfarbigblau oder RAL 7016 anthrazitgrau pulverbeschichtet



ZUSATZARTIKEL Etage für Reifenregal/-wagen

Artikel-Nr. + /Farbe	Abmessung B x T x H (mm)	Gewicht kg	Ladefläche B x T (mm)	Traglast kg
gsw-646.003 / AG	1205 x 605 x 750	11,0	1140 x 395	150



Durch Einstecken der feuerverzinkten Distanzstücke in die Rohrenden des Reifenregals/-wagens, können nach Aufsetzen einer weiteren Etage auch in der mittleren Etage Reifen mit einem Durchmesser von bis zu 820 mm gelagert werden.

ZUSATZARTIKEL Distanzstücke für Reifenregal/-wagen

Artikel-Nr.	Menge Stck	Abmessung B (mm)	Gewicht kg
zsw-646.009	4	160	0,4

Reifenhandling



¹ für untere Rohre des Reifenwagens

² für Rohre auf der rechten Seite

³ für Rohre auf der linken Seite (Zettelklemme)

ZUSATZARTIKEL Kunststoffkantenschutz für Reifenregal/-wagen

Artikel-Nr.	Menge Stck	Abmessung Ø / B (mm)	Gewicht kg
zsw-646.005	4	33,7 / 670 ¹	0,8
Set = 8 Stck	2	33,7 / 300 ²	
	2	33,7 / 270 ³	

¹ für obere Rohre der Etage

² für untere Rohre der Etage

ZUSATZARTIKEL Kunststoffkantenschutz für Etage für Reifenregal/-wagen

Artikel-Nr.	Menge Stck	Abmessung Ø / B (mm)	Gewicht kg
zsw-646.006	4	33,7 / 275 ¹	0,4
Set = 8 Stck	4	33,7 / 260 ²	

RAL 5010 RAL 7016



Kunststofffüße
Erweiterungsrohr
Schiebe-/Ziehbügel



ZUSATZARTIKEL Kunststofffüße für Reifenregal

Artikel-Nr.	Stck	Abmessung (mm)	Gewicht kg	Traglast kg
zsw-646.007	4	70	0,8	300



ZUSATZARTIKEL Erweiterungsrohr für Reifenregal/-wagen

Artikel-Nr.	Stck	Abmessung (mm)	Gewicht kg	Traglast kg
zsw-646.008	2	26,9 / 1220 / 1130	2,0	150



Reifenhandling

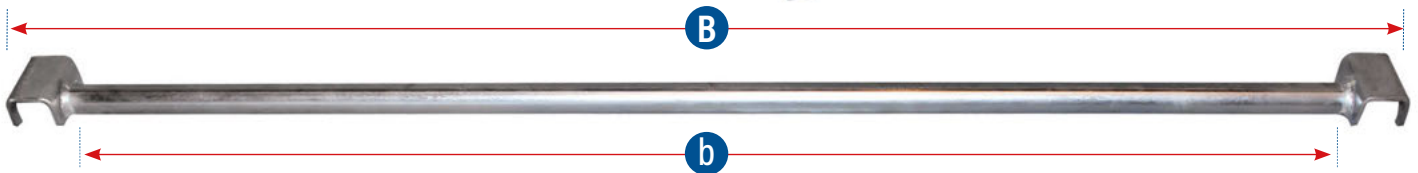

mit weichem, schwarzen Kunststoffüberzug

ZUSATZARTIKEL Schiebe-/Ziehbügel für Reifenwagen

Artikel-Nr. + /Farbe	Abmessung B (mm)	Gewicht kg
zsw-646.004 / AG	370	1,3



Sicherheitsmerkmale
Information



RICHTIGE POSITIONIERUNG FÜR MEHR SICHERHEIT

Der Anlagepunkt der Stahlflasche im Rücken der Karre befindet sich oberhalb der Kettensicherung. Somit ist ein sicherer Stand der Stahlflasche gewährleistet und das Herunterrutschen von der Schaufel der Stahlflaschenkarre wird ausgeschlossen.

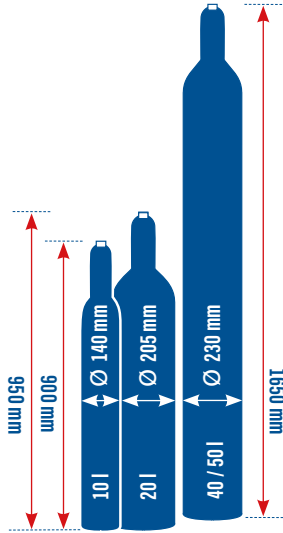
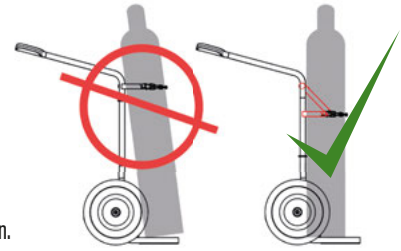

1 Gasflaschen

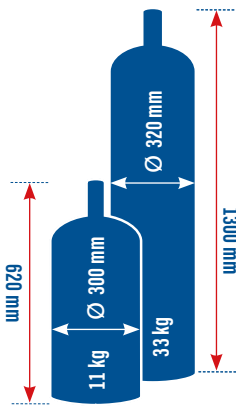

2 Propangasflaschen



Stahlflaschen-/
Fasshandling

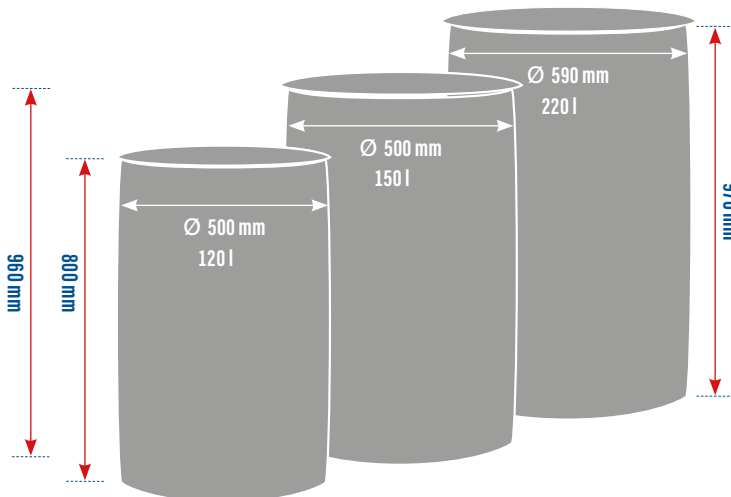

3 Kunststofffässer

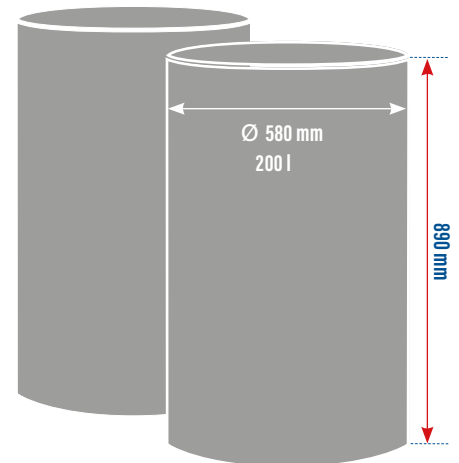

4 Stahlblechfässer

RAL 5010 RAL 7016

KONSTRUKTION

- Schweißkonstruktion aus Stahl
- Schaufel aus Stahlblech mit 3-seitiger Umrandung

MERKMALE

- PVC-Sicherheitshandgriffe
- zum einfachen Transport von Stahlflaschen mit 20, 40 oder 50 Ltr. Inhalt, Ø 210 - 250 mm
- Flaschenhalterung mit Kettensicherung

AUSSTATTUNG

- Luftbereifung auf Stahlfelge oder Vollgummibereifung auf Spezial-Kunststofffelge mit Präzisions-Rillenkugellager, Kunststoffradkappe
- erhältlich in 2 Farben, RAL 5010 enizanblau oder RAL 7016 anthrazitgrau pulverbeschichtet

PVC-Sicherheitshandgriffe
Flaschenhalterung mit Kettensicherung
Schaufel mit 3-seitiger Umrandung



Stahlflaschenkarre für 1 Flasche a 40-50 Ltr. Inhalt



Artikel-Nr. + /Farbe	Abmessung B x T x H (mm)	Gewicht kg	Schaufel B x T (mm)	Traglast kg	Rad Ø (mm)
fk-1201 / AG	L 465 x 445 x 1185	9,5	255 x 260	100	260 x 85
fk-1200 / AG	VG 465 x 445 x 1185	11,0	255 x 260	100	260 x 65

L = Luftbereifung, VG = Vollgummibereifung

Stahlflaschenkarre für 1 Flasche a 20, 40, 50 Ltr. Inhalt

Artikel-Nr. + /Farbe	Abmessung B x T x H (mm)	Gewicht kg	Schaufel B x T (mm)	Traglast kg	Rad Ø (mm)
fk-1201.001 / AG	L 465 x 445 x 1185	9,5	255 x 260	100	260 x 85
fk-1200.001 / AG	VG 465 x 445 x 1185	11,0	255 x 260	100	260 x 65

L = Luftbereifung, VG = Vollgummibereifung

Stahlflaschenkarre für 1 Propangasflasche

Artikel-Nr. + /Farbe	Abmessung B x T x H (mm)	Gewicht kg	Schaufel B x T (mm)	Traglast kg	Rad Ø (mm)
fk-1206/11 / AG	L 570 x 555 x 1250	11,5	360 x 365	100	260 x 85
fk-1204/11 / AG	VG 570 x 555 x 1250	13,0	360 x 365	100	260 x 65

L = Luftbereifung, VG = Vollgummibereifung

Stahlflaschenkarre für 1 Propangasflasche

Artikel-Nr. + /Farbe	Abmessung B x T x H (mm)	Gewicht kg	Schaufel B x T (mm)	Traglast kg	Rad Ø (mm)
fk-1206/33 / AG	L 570 x 555 x 1250	11,5	360 x 365	100	260 x 85
fk-1204/33 / AG	VG 570 x 555 x 1250	13,0	360 x 365	100	260 x 65

L = Luftbereifung, VG = Vollgummibereifung

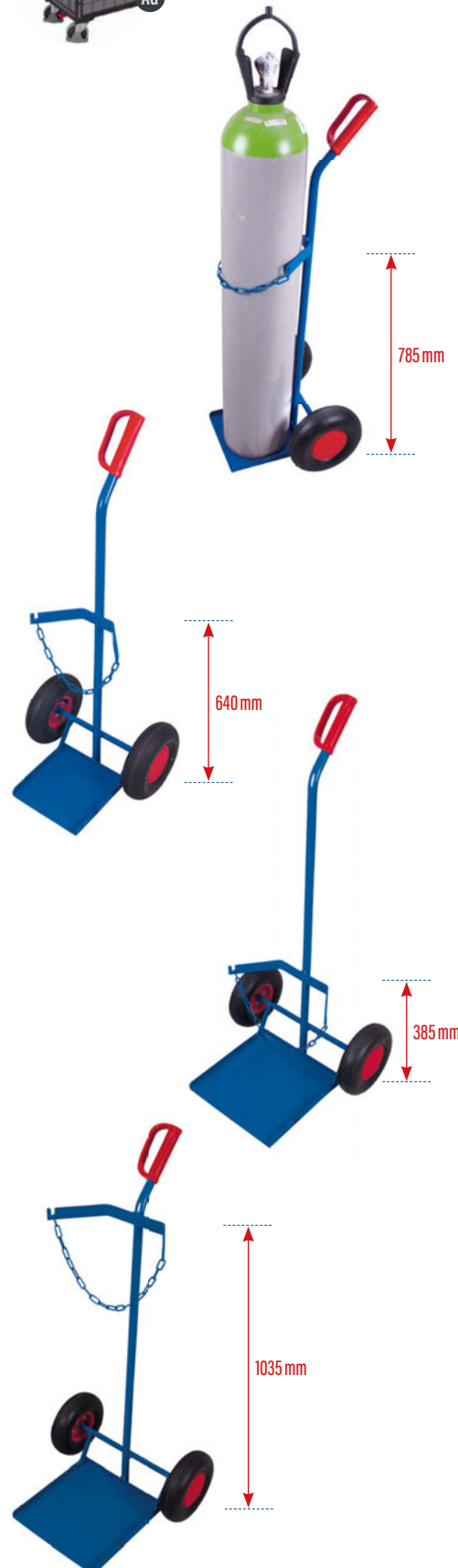

Stahlflaschenhandling

PVC-Sicherheitshandgriffe
 Flaschenhalterung mit Kettensicherung
 Schaufel mit 3-seitiger
 Umrandung

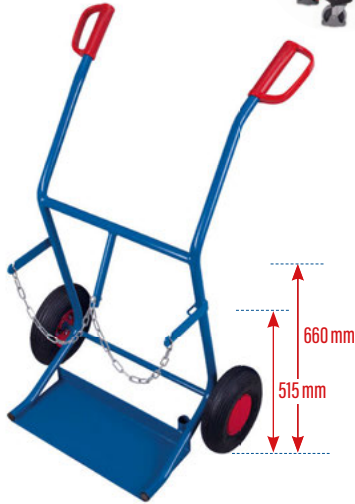

Stahlflaschenhandling

KONSTRUKTION

- Schweißkonstruktion aus Stahl
- Schaufel aus Stahlblech mit 3-seitiger Umrandung

MERKMALE

- PVC-Sicherheitshandgriffe
- zum einfachen Transport von Stahlflaschen mit 20, 40 oder 50 Ltr. Inhalt, Ø 210 - 250 mm
- Flaschenhalterung mit Kettensicherung
- optional mit Stützrad (fest angeschweißt, nicht klappbar)

AUSSTATTUNG

- Luft- oder Vollgummibereifung auf Stahlfelge (Vollgummibereifung Ø 260 x 65 mm auf Spezial-Kunststofffelge) mit Präzisions-Rillenkugellager, Kunststoffradkappe
- Bereifung des Stützrades aus thermoplastischem Gummi auf Kunststofffelge mit Präzisions-Rillenkugellager, grau, "spurlos", 1 Lenkrolle
- erhältlich in 2 Farben, RAL 5010 ezianblau oder RAL 7016 anthrazitgrau pulverbeschichtet

Stahlflaschenkarre | für 2 Flaschen a 20 Ltr. Inhalt



Artikel-Nr. + /Farbe	Abmessung B x T x H (mm)	Gewicht kg	Schaufel B x T (mm)	Traglast kg	Rad Ø (mm)
fk-1101 / AG	L 710 x 570 x 1110	15,0	470 x 210	100	260 x 85
fk-1100 / AG	VG 710 x 570 x 1110	17,0	470 x 210	100	260 x 85

L = Luftbereifung, VG = Vollgummibereifung

Stahlflaschenkarre | für 2 Flaschen a 40-50 Ltr. Inhalt



Artikel-Nr. + /Farbe	Abmessung B x T x H (mm)	Gewicht kg	Schaufel B x T (mm)	Traglast kg	Rad Ø (mm)
fk-1301 / AG	L 855 x 975 x 1240	24,5	515 x 250	200	400 x 100
fk-1300 / AG	VG 855 x 975 x 1240	37,5	515 x 250	200	400 x 80

L = Luftbereifung, VG = Vollgummibereifung

Stahlflaschenkarre | für 2 Flaschen a 40-50 Ltr. Inhalt



Artikel-Nr. + /Farbe	Abmessung B x T x H (mm)	Gewicht kg	Schaufel B x T (mm)	Traglast kg	Rad Ø (mm)
fk-1303 / AG	L 855 x 975 x 1240	29,0	515 x 250	200	400 x 100
fk-1302 / AG	VG 855 x 975 x 1240	42,0	515 x 250	200	400 x 80

L = Luftbereifung, VG = Vollgummibereifung

ZUSATZARTIKEL Werkzeugkiste für Stahlflaschenkarren

Artikel-Nr.+ /Farbe	Abmessung B x T x H (mm)	Gewicht kg	für Artikel
zfk-460.000 / AG	460 x 210 x 155	5,0	fk-1300/1301
zfk-460.001 / AG	460 x 210 x 155	5,0	fk-1000
zfk-460.002 / AG	460 x 210 x 155	5,0	fk-1100/1101
zfk-460.003 / AG	460 x 210 x 155	5,0	fk-1302/1303



RAL 5010 RAL 7016

KONSTRUKTION

- Schweißkonstruktion aus Stahl
- optional Rohrschiebegriff mit Totmannbremse, zusätzlicher Griffbügel

MERKMALE

- Schiebebügel senkrecht oder waagrecht
- 2 Ebenen mit Lochausschnitten Ø 160 oder 170 mm
- Ladeflächen aus wasserfest verleimtem Sperrholz Oberfläche Siebdruck, rutschhemmend
- für 24 oder 18 Flaschen

AUSSTATTUNG

- 2 Lenkrollen mit **EasySTOP**, 2 Bockrollen, oder 2 Lenkrollen mit Totmannbremse, 2 Bockrollen
- Bereifung aus thermoplastischem Gummi auf Kunststoffelge mit Präzisions-Rillenkugellager, grau, "spurlos", mit Fußschutz
- erhältlich in 2 Farben, RAL 5010 enizanblau oder RAL 7016 anthrazitgrau pulverbeschichtet

Ebenen mit Lochausschnitten wasserfest verleimtes Sperrholz **EasySTOP** oder Totmannbremse



Räder gebremst
Räder frei



für 24 Stück Flaschen Lochausschnitt Ø 160 mm

Stahlflaschenwagen mit Totmannbremse

Artikel-Nr. + /Farbe	Abmessung B x T x H (mm)	Gewicht kg	Ladefläche B x T (mm)	Traglast kg	Rad Ø (mm)
sw-700.287 / AG	1280 x 775 x 1095	63,5	1120 x 760	500	200 x 40

Traglast Etagenboden: 80 kg**

für 24 Stück Flaschen Lochausschnitt Ø 160 mm

Stahlflaschenwagen

Artikel-Nr. + /Farbe	Abmessung B x T x H (mm)	Gewicht kg	Ladefläche B x T (mm)	Traglast kg	Rad Ø (mm)
sw-700.295 / AG	1265 x 775 x 1000	60,0	1120 x 760	500	200 x 40

Traglast Etagenboden: 80 kg**

für 18 Stück Flaschen Lochausschnitt Ø 170 mm

Stahlflaschenwagen



Artikel-Nr. + /Farbe	Abmessung B x T x H (mm)	Gewicht kg	Ladefläche B x T (mm)	Traglast kg	Rad Ø (mm)
sw-700.337 / AG	1265 x 775 x 1000	60,0	1120 x 760	500	200 x 40

**Statische Flächenlast; Gesamttraglast des Transportgerätes darf nicht überschritten werden!

Traglast Etagenboden: 80 kg**

RAL 5010 RAL 7016

STAHLFLASCHENKARRE / STAHLFLASCHENSTÄNDER

KONSTRUKTION

- Schweißkonstruktion aus Stahl
- Schaufel aus Stahlblech mit 3-seitiger Umrandung

MERKMALE

- Stahlflaschenkarre geeignet für Flaschen mit 10 Ltr. Inhalt, Ø 140 mm
- Stahlflaschenständer geeignet für Flaschen mit 40 - 50 Ltr. Inhalt, Ø 210 - 250 mm

- Stahlflaschenständer inkl. Bohrung für Wandbefestigung
- Flaschenhalterung mit Kettensicherung

AUSSTATTUNG

- Bereifung aus thermoplastischem Gummi auf Kunststoffelge mit Präzisions-Rillenkugellager, grau, "spurlos"
- erhältlich in 2 Farben, RAL 5010 enizanblau oder RAL 7016 anthrazitgrau pulverbeschichtet

Stahlflaschenkarre für 2 Flaschen a 10 Ltr. Inhalt

Artikel-Nr. + /Farbe	Abmessung B x T x H (mm)	Gewicht kg	Schaufel B x T (mm)	Traglast kg	Rad Ø (mm)
fk-1000 / AG	TG 565 x 370 x 1045	11,5	410 x 210	50	200 x 40

TG = Thermoplastische Gummibereifung

Stahlflaschenständer für 2 Flaschen a 40-50 Ltr. Inhalt

Artikel-Nr. + /Farbe	Abmessung B x T x H (mm)	Gewicht kg	Schaufel B x T (mm)	Traglast kg
fk-1001 / AG	570 x 285 x 1100	13,0	555 x 275	200

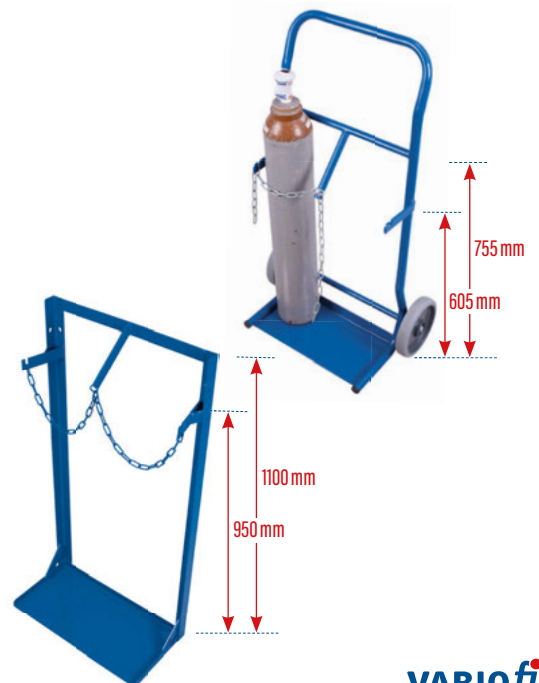

in 2 Farben erhältlich
Schiebebügel und Textilspanngurt



KONSTRUKTION

- Schweißkonstruktion aus Flachstahl

MERKMALE

- Randhöhe 40 mm
- zum einfachen Transport von 200 Ltr. Fässern
- optional mit verschraubtem Schiebebügel und Textilspanngurt zum Fixieren der Ware

AUSSTATTUNG

- 4 Lenkrollen davon 2 Stück mit Radfeststeller
- Bereifung aus thermoplastischem Gummi auf Kunststofffelge mit Präzisions-Rillenkugellager, grau, "spurlos"
- erhältlich in 2 Farben, RAL 5010 ezianblau oder RAL 7016 anthrazitgrau pulverbeschichtet



BEST-SELLER

Fassroller



Artikel-Nr. + /Farbe	Abmessung B x T Ø x H (mm)	Gewicht kg	Ladefläche Fässer	Traglast kg	Rad Ø (mm)
sw-610.000 / AG	TG 715 x 610 x 160	9,5	200 l	250	80 x 30

TG = Thermoplastische Gummibereifung

inkl. Textilspannband zur Fasssicherung



Fassroller mit Schiebebügel

Artikel-Nr. + /Farbe	Abmessung B x T Ø x H (mm)	Gewicht kg	Ladefläche Fässer	Traglast kg	Rad Ø (mm)
sw-610.010 / AG	TG 715 x 610 x 930	13,5	200 l	250	80 x 30

TG = Thermoplastische Gummibereifung

Fasshandling

FASSKARRE FÜR KUNSTSTOFFFÄSSER

geeignet für 120-220 Ltr.
Kunststofffässer
Kunststoffgleitkufen
Textilspanngurt

KONSTRUKTION

- Schweißkonstruktion aus Stahl
- Schaufel aus Stahlblech

MERKMALE

- PVC-Sicherheitshandgriffe
- gebogene Querstreben
- Kunststoffgleitkufen auswechselbar, komplett um die Biegung des Rohres geführt
- Textilspanngurt zum Fixieren der Ladung

- geeignet für den Transport von 120 - 220 Ltr. Kunststofffässern
- ablassen von Flüssigkeiten im liegenden Zustand möglich

AUSSTATTUNG

- Luftbereifung auf Stahlfelge oder Vollgummibereifung auf Spezial-Kunststofffelge mit Präzisions-Rillenkugellager und Kunststoffradkappe
- erhältlich in 2 Farben, RAL 5010 ezianblau oder RAL 7016 anthrazitgrau pulverbeschichtet



inkl. Textilspannband zur Fasssicherung
ablassen von Flüssigkeit im liegenden Zustand möglich

Fasskarre für Kunststofffässer

Artikel-Nr. + /Farbe	Abmessung B x T x H (mm)	Gewicht kg	Schaufel B x T (mm)	Traglast kg	Rad Ø (mm)
fk-1110 / AG	L 660 x 470 x 1190	18,0	470 x 160	250	260 x 85
fk-1109 / AG	VG 660 x 470 x 1190	20,0	470 x 160	250	260 x 65

L = Luftbereifung, VG = Vollgummibereifung

RAL 5010 RAL 7016

KONSTRUKTION

- fest verschweißte, klappbare Konstruktion aus Profilstahl
- schwenkbarer Schiebebügel mit Totmannbremse

MERKMALE

- Schiebebügel mit schwarzem Schrumpfschlauchüberzug
- fester und sicherer Stand bei einer Neigung von bis zu 25°
- stehende Aufnahme des Fasses
- 4 Stück angeschweißte Sicherungsösen zur Fixierung des Fasswagens
- 2 Stück angeschweißte Sicherungsösen zur Fixierung des Fasses
- integrierter Spanngurt
- geeignet für den Transport von 60 bzw. 200 Ltr. Stahlblechfässern mit Rand
- 2 Stück Stützräder

AUSSTATTUNG

- Vollgummibereifung auf Spezial-Kunststofffelge mit Präzisions-Rillenkugellager, Kunststoffradkappe
- Bereifung der Stützräder aus Elastikvollgummi auf Aluminiumdruckgussfelge mit Präzisions-Rillenkugellager, schwarz
- erhältlich in 2 Farben, RAL 5010 enizanblau oder RAL 7016 anthrazitgrau pulverbeschichtet

stehende Aufnahme von Fässern
schwenkbarer Schiebebügel
mit Totmannbremse



Räder frei
Räder gebremst



zum Fixieren des Fasswagens durch Spanngurte



Fasswagen



Artikel-Nr. + /Farbe	Abmessung B x T x H (mm)	Gewicht kg	Ladefläche Fässer	Traglast kg	Rad Ø (mm)
zu-3344 / AG	VG 655 x 1390 x 1040	38,0	200 l	250	260 x 65 / 125 x 30

VG = Vollgummibereifung



Fasshandling

geeignet für 200 Ltr. Stahlblechfässer
PVC-Sicherheitshandgriffe



KONSTRUKTION

- Schweißkonstruktion aus Stahl

MERKMALE

- PVC-Sicherheitshandgriffe
- für den Transport von 200 Ltr. Stahlblechfässern mit Rand, für Kunststofffässer ungeeignet (hierfür eignet sich die Fasskarre der Seite 122)
- optional mit einer Bremsrolle als Stützrad oder mit 2 Stützrollen auf einer Achse montiert

AUSSTATTUNG

- Luftbereifung auf Stahlfelge oder Vollgummibereifung auf Spezial-Kunststofffelge mit Präzisions-Rillenkugellager und Kunststoffradkappe
- Bereifung der Stützräder aus thermoplastischem Gummi auf Kunststofffelge mit Präzisions-Rillenkugellager, grau, "spurlos"
- erhältlich in 2 Farben, RAL 5010 ezianblau oder RAL 7016 anthrazitgrau pulverbeschichtet



Fasskarre



Artikel-Nr. + /Farbe	Abmessung B x T x H (mm)	Gewicht kg	Ladefläche Fässer	Traglast kg	Rad Ø (mm)
fk-1103 / AG	L 735 x 1600 x 410	14,0	200 l	250	260 x 85
fk-1102 / AG	VG 735 x 1600 x 410	16,0	200 l	250	260 x 65

L = Luftbereifung, VG = Vollgummibereifung

Fasskarre mit Stützbremsrolle



Artikel-Nr. + /Farbe	Abmessung B x T x H (mm)	Gewicht kg	Ladefläche Fässer	Traglast kg	Rad Ø (mm)
fk-1105 / AG	L 735 x 1445 x 870	18,0	200 l	250	260 x 85
fk-1104 / AG	VG 735 x 1445 x 870	20,0	200 l	250	260 x 65

L = Luftbereifung, VG = Vollgummibereifung



Fasskarre mit 2 Stützrädern



Artikel-Nr. + /Farbe	Abmessung B x T x H (mm)	Gewicht kg	Ladefläche Fässer	Traglast kg	Rad Ø (mm)
zu-3342 / AG	L 735 x 1430 x 870	19,5	200 l	250	260 x 85
zu-3341 / AG	VG 735 x 1430 x 870	21,5	200 l	250	260 x 65

L = Luftbereifung, VG = Vollgummibereifung

RAL 5010 RAL 7016

KONSTRUKTION

- Schweißkonstruktion aus Stahl

MERKMALE

- zum Fahren, Lagern und Entleeren von 200 Ltr. Stahlblechfässern
- Hebelstange mit PVC-Sicherheitshandgriff
- Fassauflage mit 4 Kunststoffrollen oder für dünnwandige Fässer mit 2 Stahlrollen

AUSSTATTUNG

- 2 Lenkrollen mit Radfeststeller, 2 Polyamidräder auf einer Achse montiert
- Bereifung aus Polyamid mit Präzisions-Rillenkugellager, weiß
- erhältlich in 2 Farben, RAL 5010 enizanblau oder RAL 7016 anthrazitgrau pulverbeschichtet

geeignet für 200 Ltr. Stahlblechfässer
Hebelstange mit PVC-Sicherheitshandgriff



Fasskipper mit 4 Kunststoffrollen

Artikel-Nr. + /Farbe	Abmessung B x T x H (mm)	Gewicht kg	Ladefläche Fässer	Traglast kg	Rad Ø (mm)
zu-3201 / AG	P0 895 x 715 x 690	17,5	200 l	250	125 x 40

P0 = Polyamidbereifung

2 Stahlrollen Ø 60 mm
Länge 500 mm
für dünnwandige Fässer

Fasskipper mit 2 Stahlrollen

Artikel-Nr. + /Farbe	Abmessung B x T x H (mm)	Gewicht kg	Ladefläche Fässer	Traglast kg	Rad Ø (mm)
zu-3202 / AG	P0 895 x 715 x 670	24,0	200 l	250	125 x 40

P0 = Polyamidbereifung

fahrbar auf 2 Rädern Ø 125 mm
Innenmaße Auffangwanne: 1445 x 475 x 295 mm (B x T x H)

Fasskipper mit Auffangwanne 203 Ltr. Inhalt

Artikel-Nr. + /Farbe	Abmessung B x T x H (mm)	Gewicht kg	Ladefläche Fässer	Traglast kg	Rad Ø (mm)
zu-3203 / AG	P0 1505 x 715 x 670	68,5	200 l	250	125 x 40

P0 = Polyamidbereifung

ZUSATZARTIKEL Auffangwanne

Artikel-Nr.	Abmessung B x T x H (mm)	Gewicht kg	Volumen Ltr.
zu-3150	460 x 350 x 150	2,5	10,0

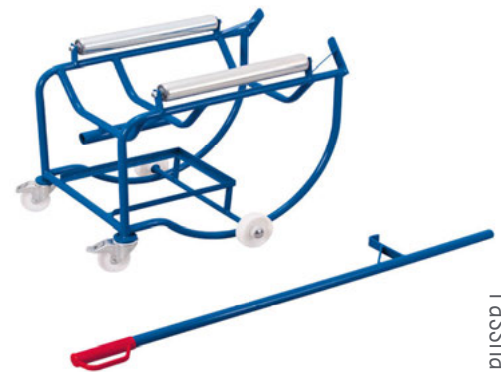

Fasshandling



RAL 5010

RAL 7016

verzinktes Gitterrost
öldicht verschweißt
optional mit Ablasshahn



KONSTRUKTION

- Stahlblech öldicht verschweißt

MERKMALE

- verzinktes Gitterrost, Maschenweite 30 x 30 mm
- Volumen der Auffangwanne 42,5 Ltr.

AUSSTATTUNG

- 2 Lenkrollen mit **EasySTOP**, 2 Bockrollen
- Bereifung aus thermoplastischem Gummi auf Kunststoffelge mit Präzisions-Rillenkugellager, grau, "spurlos", mit Fußschutz
- erhältlich in 2 Farben, RAL 5010 einzanblau oder RAL 7016 anthrazitgrau pulverbeschichtet

Schiebebügelwagen | mit Auffangwanne

Artikel-Nr. + /Farbe	Abmessung B x T x H (mm)	Gewicht kg	Ladefläche B x T (mm)	Traglast kg	Rad Ø (mm)
sw-600.121 / AG	1100 x 600 x 1010	37,0	990 x 590	250	125 x 30

AUFFANGWANNEN

RAL 5010

RAL 7016

MERKMALE

- für 2 oder 4 Fässer a 200 Ltr. Inhalt
- Unterfahrhöhe: 100 mm

AUSSTATTUNG

- 4 oder 6 Standfüße



Auffangwanne mit Gitterrost | für 2 Fässer a 200 Ltr.

Artikel-Nr. + /Farbe	Abmessung B x T x H (mm)	Gewicht kg	Ladefläche B x T (mm)	Traglast kg
aw-800.000 / AG	1200 x 800 x 360	69,0	1190 x 790	500

Fasshandling



für Artikel mit Stahlblechwanne und Selbstkipper

ZUSATZARTIKEL Ablasshahn

Artikel-Nr.

zsw-000.500

Ausrüstung nur werkseitig

Auffangwanne mit Gitterrost | für 4 Fässer a 200 Ltr.

Artikel-Nr. + /Farbe	Abmessung B x T x H (mm)	Gewicht kg	Ladefläche B x T (mm)	Traglast kg
aw-120.000 / AG	1200 x 1200 x 285	84,5	1190 x 1190	1000

Ablasshahn nicht im Lieferumfang enthalten!



Auffangwanne mit Gitterrost | für 4 Fässer a 200 Ltr.

Artikel-Nr. + /Farbe	Abmessung B x T x H (mm)	Gewicht kg	Ladefläche B x T (mm)	Traglast kg
aw-800.002 / AG	2390 x 800 x 250	109,5	2380 x 790	1000

INDIVIDUELL

- Anpassungsmöglichkeiten ganz nach den Wünschen des Kunden

EINZELSTÜCK

- Lieferungen von Kleinserien ab ein Stück
- Ansichtszeichnungen zur Freigabe
- faire Preise auch bei geringen Stückzahlen

KUNDENORIENTIERT

- Analyse von Einsatzbereich, Handling, Arbeitsabläufen uvm. in enger Zusammenarbeit mit dem Kunden

MAßGESCHNEIDERT

- Produkte in Sonderabmessungen, Sonderfarben und kompletter Neukonstruktion

Unsere
Sonderan-
fertigungen
im Vergleich



Maßgeschneidert für jeden Einsatz

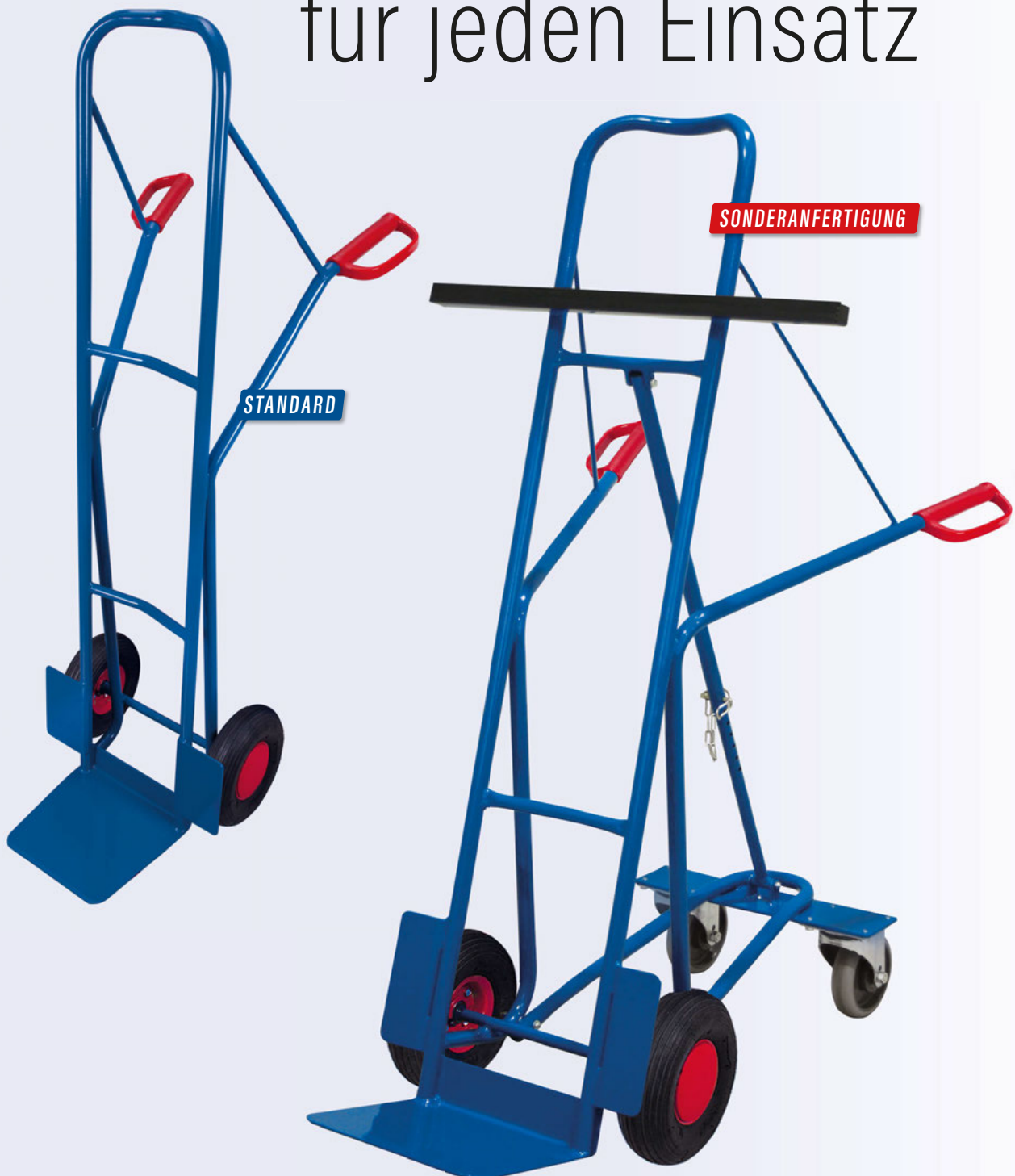

Sonderanfertigung



für Flachpaletten oder Gitterboxen
inkl. Fangecken und Befestigungsösen
EasySTOP



KONSTRUKTION

- Schweißkonstruktion aus Stahl

MERKMALE

- für Flachpaletten oder Gitterboxen
- inkl. Fangecken und Befestigungsösen

AUSSTATTUNG

- 2 Lenkrollen mit **EasySTOP**, 2 Bockrollen
- Bereifung aus thermoplastischem Gummi auf Kunststofffelge mit Präzisions-Rillenkugellager, grau, "spurlos", oder aus Polyamid oder aus Elastikvollgummi auf Aluminiumdruckgussfelge mit Präzisions-Rillenkugellager, schwarz, Räder auch in grau erhältlich oder aus Polyurethan 92° Shore A, mit Fußschutz
- erhältlich in 2 Farben, RAL 5010 enizanblau oder RAL 7016 anthrazitgrau pulverbeschichtet



Fahrgestell

Artikel-Nr. + / Farbe	Abmessung B x T x H (mm)	Gewicht kg	Ladefläche B x T (mm)	Traglast kg	Rad Ø (mm)
sw-870.041 / AG	TG 870 x 670 x 350	25,0	810 x 610	500	200 x 40
sw-870.015 / AG	TG 1070 x 870 x 350	28,0	1010 x 810	500	200 x 40
sw-870.000 / AG	TG 1270 x 870 x 350	32,0	1210 x 810	500	200 x 40
sw-870.020 / AG	TG 1270 x 1070 x 350	32,5	1210 x 1010	500	200 x 40

TG = Thermoplastische Gummibereifung



Fahrgestell

Artikel-Nr. + / Farbe	Abmessung B x T x H (mm)	Gewicht kg	Ladefläche B x T (mm)	Traglast kg	Rad Ø (mm)
sw-870.441 / AG	PO 870 x 670 x 350	25,0	810 x 610	1050	200 x 50
sw-870.415 / AG	PO 1070 x 870 x 350	27,5	1010 x 810	1050	200 x 50
sw-870.400 / AG	PO 1270 x 870 x 350	31,5	1210 x 810	1050	200 x 50
sw-870.420 / AG	PO 1270 x 1070 x 350	32,5	1210 x 1010	1050	200 x 50

PO = Polyamidbereifung



Palettenhandling



BEST-SELLER

Fahrgestell

Artikel-Nr. + / Farbe	Abmessung B x T x H (mm)	Gewicht kg	Ladefläche B x T (mm)	Traglast kg	Rad Ø (mm)
sw-870.042 / AG	EV 870 x 670 x 350	29,5	810 x 610	1200	200 x 50
sw-870.036 / AG	EV 1070 x 870 x 350	32,5	1010 x 810	1200	200 x 50
sw-870.001 / AG	EV 1270 x 870 x 350	35,5	1210 x 810	1200	200 x 50
sw-870.501 / AG	EV 1270 x 1070 x 350	37,5	1210 x 1010	1200	200 x 50

EV = Elastikvollgummibereifung



Fahrgestell

Artikel-Nr. + / Farbe	Abmessung B x T x H (mm)	Gewicht kg	Ladefläche B x T (mm)	Traglast kg	Rad Ø (mm)
sw-870.341 / AG	PU 870 x 670 x 350	39,0	810 x 610	1800	200 x 50
sw-870.315 / AG	PU 1070 x 870 x 350	44,0	1010 x 810	1800	200 x 50
sw-870.300 / AG	PU 1270 x 870 x 350	47,5	1210 x 810	1800	200 x 50
sw-870.514 / AG	PU 1270 x 1070 x 350	49,5	1210 x 1010	1800	200 x 50

PU = Polyurethanbereifung



RAL 5010 RAL 7016

KONSTRUKTION

- Schweißkonstruktion aus Stahl

MERKMALE

- für Flachpaletten oder Gitterboxen
- inkl. Fangecken und Befestigungsösen
- 4 verzinkte Verbindungsrohre zum Einstecken in die Eckhülsen
- Winkelrahmen auf Verbindungsrohre aufgesteckt
- variabel abnehmbar

AUSSTATTUNG

- 2 Lenkrollen mit **EasySTOP**, 2 Bockrollen
- Bereifung aus thermoplastischem Gummi auf Kunststofffelge mit Präzisions-Rillenkugellager, grau, "spurlos", mit Fußschutz, oder aus Elastikvollgummi auf Aluminiumdruckgussfelge mit Präzisions-Rillenkugellager, schwarz mit Fußschutz, Räder auch in grau erhältlich
- erhältlich in 2 Farben, RAL 5010 enizanblau oder RAL 7016 anthrazitgrau pulverbeschichtet

Winkelrahmen variabel abnehmbar
inkl. Fangecken und Befestigungsösen
EasySTOP



BEST-SELLER



Fahrgestell mit 2 Winkelrahmen

Artikel-Nr. + / Farbe	Abmessung B x T x H (mm)	Gewicht kg	Ladefläche B x T (mm)	Traglast kg	Rad Ø (mm)
sw-870.113 / AG	TG 870 x 670 x 720	40,5	810 x 610	500	200 x 40
sw-870.114 / AG	TG 1070 x 870 x 720	44,0	1010 x 810	500	200 x 40
sw-870.100 / AG	TG 1270 x 870 x 720	48,0	1210 x 810	500	200 x 40
sw-870.506 / AG	TG 1270 x 1070 x 720	49,5	1210 x 1010	500	200 x 40

TG = Thermoplastische Gummibereifung



BEST-SELLER

Fahrgestell mit 2 Winkelrahmen

Artikel-Nr. + / Farbe	Abmessung B x T x H (mm)	Gewicht kg	Ladefläche B x T (mm)	Traglast kg	Rad Ø (mm)
sw-870.115 / AG	EV 870 x 670 x 720	45,0	810 x 610	1200	200 x 50
sw-870.116 / AG	EV 1070 x 870 x 720	48,5	1010 x 810	1200	200 x 50
sw-870.101 / AG	EV 1270 x 870 x 720	50,5	1210 x 810	1200	200 x 50
sw-870.507 / AG	EV 1270 x 1070 x 720	54,5	1210 x 1010	1200	200 x 50

EV = Elastikvollgummibereifung



Palettenhandling

RAL 5010 RAL 7016

ZUBEHÖR | AUFSATZRAHMEN

KONSTRUKTION

- Schweißkonstruktion aus Stahl

MERKMALE

- inkl. 4 Fangecken und Befestigungsösen
- Höhenverstellung per innenliegender Federringelbolzen
- nachträglich an das Fahrgestell anschraubbar

AUSSTATTUNG

- erhältlich in 2 Farben, RAL 5010 enizanblau oder RAL 7016 anthrazitgrau pulverbeschichtet



Ladehöhen

- 1: 650 mm
- 2: 605 mm
- 3: 555 mm
- 4: 505 mm



Aufsatzrahmen

Artikel-Nr. + / Farbe	Abmessung B x T (mm)	Gewicht kg	Ladefläche B x T (mm)	Traglast kg
zsw-870.101 / AG	870 x 670	14,5	810 x 610	dem Fahrgestell entsprechend
zsw-870.102 / AG	1070 x 870	16,5	1010 x 810	
zsw-870.103 / AG	1270 x 870	17,0	1210 x 810	
zsw-870.104 / AG	1270 x 1070	17,5	1210 x 1010	



passend für **VARIOfit®** Fahrgestelle
 arretierbar in 3 Grundstellungen
 zusätzliche Kippverriegelung
 am Griff



KONSTRUKTION

- stabile Winkelstahlkonstruktion

MERKMALE

- inkl. 4 Stück Fangecken mit Befestigungsösen
- arretierbar in drei Grundstellungen
- Grundstellung: waagerechte Position, Kippstellung: ca. 18° je Seite
- zusätzliche Kippverriegelung am Griff
- Bügel an beiden Enden mit rotem Tauchkappenüberzug

- Lastschwerpunkt der geladenen Ware 450 mm
- Sicherung des Aufsatzes auf dem Fahrgestell durch Klapstecker

AUSSTATTUNG

- erhältlich in 2 Farben, RAL 5010 einzianblau oder RAL 7016 anthrazitgrau pulverbeschichtet



Palettenhandling



zusätzliche Kippverriegelung



Sicherung des Aufsatzes auf dem Fahrgestell durch Klapstecker



lösen der Grundstellung durch Herunterdrücken des Bügels



die gewünschte Kippstellung kann durch Schwenken des Aufsatzes erreicht und durch Loslassen des Bügels arretiert werden



OPTI-MIERT

Kippaufsatz für Fahrgestelle

Artikel-Nr. + /Farbe	Abmessung B x T x H (mm)	Gewicht kg	Ladefläche B x T (mm)	Traglast kg
sw-810.014 / AG	1595 x 870 x 700	58,5	1210 x 810	*

*dem Fahrgestell entsprechend

RAL 5010 RAL 7016 VER-ZINKT

ANPASSUNG

- passen Sie die Fahrgestelle entsprechend Ihrer Prozesse an

KONFIGURATION

- konfigurieren Sie nach Ihren Wünschen und Ansprüchen

Zusatzartikel
Schiebebügelvariationen
Deichsel und Kupplung



universell für alle Größen einsetzbar
nur in Verbindung mit einem Fahrgestell
(Hülsen fest verschweißt, Bügel geschraubt)

ZUSATZARTIKEL Schiebebügel für Fahrgestelle

Artikel-Nr. + /Farbe	Abmessung B x H (mm)	Gewicht kg
zsw-870.002 / AG	500 x 765	5,5



universell für alle Größen einsetzbar
Sonderanfertigung an Ihr Profil auf Anfrage möglich

ZUSATZARTIKEL Schiebebügel mit Spannverschluss für Fahrgestelle

Artikel-Nr. + /Farbe	Abmessung B x T x H (mm)	Gewicht kg
zsw-870.540 / AG	500 x 335 x 825	6,0



maximal 5 Fahrgestelle pro Routenzug
maximale Fahrgeschwindigkeit: 6 km/h
maximales Zuggewicht: 3.500 kg
universell für alle Größen einsetzbar
nur in Verbindung mit einem Fahrgestell (fest verschweißt)

ZUSATZARTIKEL Deichsel und Kupplung für Fahrgestelle

Artikel-Nr. + /Farbe	Abmessung H (mm)	Gewicht kg
zsw-870.003 / AG	680	5,0

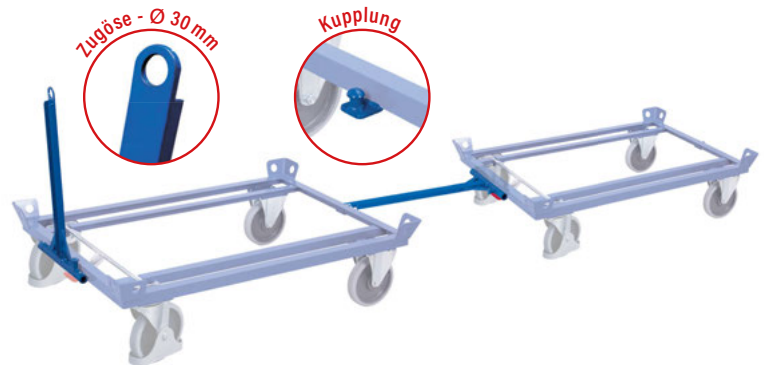

maximal 5 Fahrgestelle pro Routenzug
maximale Fahrgeschwindigkeit: 6 km/h
maximales Zuggewicht: 3.500 kg
universell für alle Größen einsetzbar
nur in Verbindung mit einem Fahrgestell (fest verschweißt)



ZUSATZARTIKEL Deichsel mit automatischer Bremslösung und Kupplung

Artikel-Nr.	Abmessung H (mm)	Gewicht kg
zsw-870.019	580	5,0



Bremse wird beim Herunterdrücken der Deichsel automatisch gelöst

alle Seiten geschlossen
optional 1 Längsseite halb abklappbar
platzsparend zusammenlegbar



AG

KONSTRUKTION

- Schweißkonstruktion aus Stahl

MERKMALE

- passend für Euro- oder Industriepaletten
- stapelbar, jedoch gestapelt nicht verfahrbar
- vergittert, Maschenweite 100 x 100 mm

- entweder alle Seiten geschlossen oder 1 Längsseite abklappbar
- optional einhängbare Trenngitter

AUSSTATTUNG

- erhältlich in 2 Farben, RAL 5012 lichtblau oder RAL 7016 anthrazitgrau pulverbeschichtet

Palettenaufsatz | Typ 62

Artikel-Nr. + /Farbe	Palettenmaß B x T (mm)	Nutzhöhe H (mm)	Gewicht kg	Stapelung	Auflast kg
pa-080.020 / AG	1200 x 800	400	16,0	4	1500
pa-080.021 / AG	1200 x 800	600	19,0	4	1500
pa-100.015 / AG	*1200 x 1000	400	17,5	4	1500
pa-100.016 / AG	*1200 x 1000	600	20,5	4	1500

*ACHTUNG: Industriepalettenmaß, nicht für Europaletten geeignet

Palettenaufsatz | Typ 64

Artikel-Nr. + /Farbe	Palettenmaß B x T (mm)	Nutzhöhe H (mm)	Gewicht kg	Stapelung	Auflast kg
pa-080.027 / AG	1200 x 800	800	24,5	4	1000
pa-080.028 / AG	1200 x 800	1000	27,5	4	1000
pa-080.029 / AG	1200 x 800	1200	31,0	4	750
pa-080.030 / AG	1200 x 800	1600	40,0	3	750
pa-100.022 / AG	*1200 x 1000	800	26,0	4	1000
pa-100.023 / AG	*1200 x 1000	1000	29,0	4	1000
pa-100.024 / AG	*1200 x 1000	1200	32,5	4	750
pa-100.025 / AG	*1200 x 1000	1600	41,5	3	750

*ACHTUNG: Industriepalettenmaß, nicht für Europaletten geeignet



Palettenhandling



Masche 100 x 100 mm nur für Typ 62 und 64

Masche 100 x 100 mm nur für Typ 64

Palettenaufsatz | Trenngitter, schräg

Artikel-Nr. + /Farbe	Außenmaße B x H (mm)	Gewicht kg
zpa-080.061 / AG	750 x 800/400	4,5
zpa-080.062 / AG	750 x 1000/500	5,2
zpa-080.063 / AG	750 x 1200/600	5,6
zpa-080.064 / AG	750 x 1600/800	7,7
zpa-100.010 / AG	950 x 800/400	5,5
zpa-100.011 / AG	950 x 1000/500	5,9
zpa-100.012 / AG	950 x 1200/600	6,6
zpa-100.013 / AG	950 x 1600/800	8,9

Palettenaufsatz | Trenngitter

Artikel-Nr. + /Farbe	Außenmaße B x H (mm)	Gewicht kg
zpa-080.055 / AG	750 x 400	2,9
zpa-080.056 / AG	750 x 600	3,8
zpa-100.014 / AG	950 x 400	3,9
zpa-100.015 / AG	950 x 600	4,6
zpa-080.051 / AG	750 x 800	4,2
zpa-080.052 / AG	750 x 1000	5,0
zpa-080.053 / AG	750 x 1200	5,8
zpa-080.054 / AG	750 x 1600	7,6
zpa-100.022 / AG	950 x 800	5,4
zpa-100.023 / AG	950 x 1000	5,8
zpa-100.024 / AG	950 x 1200	6,5
zpa-100.025 / AG	950 x 1600	8,8



VER-
ZINKT

KONSTRUKTION

- Schweißkonstruktion aus Stahl

MERKMALE

- passend für Euro- oder Industriepaletten
- stapelbar, jedoch gestapelt nicht verfahrbar
- vergittert, Maschenweite 100 x 100 mm

- entweder alle Seiten geschlossen oder 1 Längsseite abklappbar
- optional einhängbare Trenngitter

AUSSTATTUNG

- Oberfläche feuerverzinkt

alle Seiten geschlossen
optional 1 Längsseite halb abklappbar
Oberfläche feuerverzinkt

Palettenaufsatz | Typ 62 | verzinkt

Artikel-Nr.	Palettenmaß B x T (mm)	Nutzhöhe H (mm)	Gewicht kg	Stapelung	Auflast kg
vpa-080.020	1200 x 800	400	16,0	4	1500
vpa-080.021	1200 x 800	600	19,0	4	1500
vpa-100.015	*1200 x 1000	400	17,5	4	1500
vpa-100.016	*1200 x 1000	600	20,5	4	1500

*ACHTUNG: Industriepalettenmaß, nicht für Europaletten geeignet

Palettenaufsatz | Typ 64 | verzinkt

Artikel-Nr.	Palettenmaß B x T (mm)	Nutzhöhe H (mm)	Gewicht kg	Stapelung	Auflast kg
vpa-080.027	1200 x 800	800	24,5	4	1000
vpa-080.028	1200 x 800	1000	27,5	4	1000
vpa-080.029	1200 x 800	1200	31,0	4	750
vpa-080.030	1200 x 800	1600	40,0	3	750
vpa-100.022	*1200 x 1000	800	26,0	4	1000
vpa-100.023	*1200 x 1000	1000	29,0	4	1000
vpa-100.024	*1200 x 1000	1200	32,5	4	750
vpa-100.025	*1200 x 1000	1600	41,5	3	750

*ACHTUNG: Industriepalettenmaß, nicht für Europaletten geeignet

Masche 100 x 100 mm nur für Typ 62 und 64

Palettenaufsatz | Trenngitter | verzinkt

Artikel-Nr.	Außenmaße B x H (mm)	Gewicht kg
zpa-080.155	750 x 400	3,1
zpa-080.156	750 x 600	3,8
zpa-100.114	950 x 400	3,9
zpa-100.115	950 x 600	4,6
zpa-080.151	750 x 800	4,4
zpa-080.152	750 x 1000	5,1
zpa-080.153	750 x 1200	5,8
zpa-080.154	750 x 1600	7,6
zpa-100.122	950 x 800	5,4
zpa-100.123	950 x 1000	5,8
zpa-100.124	950 x 1200	6,5
zpa-100.125	950 x 1600	8,8

Palettenaufsatz | Trenngitter, schräg | verzinkt

Artikel-Nr.	Außenmaße B x H (mm)	Gewicht kg
zpa-080.161	750 x 800/400	4,5
zpa-080.162	750 x 1000/500	5,2
zpa-080.163	750 x 1200/600	5,9
zpa-080.164	750 x 1600/800	7,7
zpa-100.110	950 x 800/400	5,5
zpa-100.111	950 x 1000/500	5,9
zpa-100.112	950 x 1200/600	6,6
zpa-100.113	950 x 1600/800	8,9

Masche 100 x 100 mm nur für Typ 64



Palettenhandling



V-förmiger Ausschnitt
stapelbar
platzsparend zusammenlegbar



KONSTRUKTION

- Schweißkonstruktion aus Stahl

MERKMALE

- passend für Euro- oder Industriepaletten
- stapelbar, jedoch gestapelt nicht verfahrbar
- vergittert, Maschenweite 100 x 100 mm
- 1 Längsseite mit V-förmigen Ausschnitt

AUSSTATTUNG

- erhältlich in 2 Farben, RAL 5012 lichtblau oder RAL 7016 anthrazitgrau pulverbeschichtet



Palettenaufsatz | Typ 63

Artikel-Nr. + /Farbe	Palettenmaß B x T (mm)	Nutzhöhe H (mm)	Gewicht kg	Stapelung	Auflast kg
pa-080.023 / AG	1200 x 800	800	22,5	3	1000
pa-080.024 / AG	1200 x 800	1000	26,0	3	1000
pa-080.025 / AG	1200 x 800	1200	29,0	3	750
pa-080.026 / AG	1200 x 800	1600	37,0	3	750
pa-100.018 / AG	*1200 x 1000	800	23,5	3	1000
pa-100.019 / AG	*1200 x 1000	1000	27,0	3	1000
pa-100.020 / AG	*1200 x 1000	1200	30,5	3	750
pa-100.021 / AG	*1200 x 1000	1600	43,5	3	750

*ACHTUNG: Industriepalettenmaß, nicht für Europaletten geeignet



PALETTENAUFSATZ TYP 65

platzsparend zusammenlegbar
Zugriff auf eingelagerte Ware
von allen Seiten

MERKMALE

- alle Seiten offen für Zugriff auf eingelagerte Ware
- 2 Bügel zur Stabilisierung mit Hakenverbindung

AUSSTATTUNG

- erhältlich in 2 Farben, RAL 5012 lichtblau oder RAL 7016 anthrazitgrau pulverbeschichtet



Palettenaufsatz | Typ 65

Artikel-Nr. + /Farbe	Palettenmaß B x T (mm)	Nutzhöhe H (mm)	Gewicht kg	Stapelung	Auflast kg
pa-080.005 / AG	1200 x 800	800	22,0	3	1500
pa-080.006 / AG	1200 x 800	1000	24,0	3	1500
pa-080.007 / AG	1200 x 800	1200	27,5	3	750
pa-080.008 / AG	1200 x 800	1600	31,5	3	750
pa-100.000 / AG	*1200 x 1000	800	25,5	3	1500
pa-100.001 / AG	*1200 x 1000	1000	27,5	3	1500
pa-100.002 / AG	*1200 x 1000	1200	29,5	3	750
pa-100.003 / AG	*1200 x 1000	1600	33,5	3	750

*ACHTUNG: Industriepalettenmaß, nicht für Europaletten geeignet



VER-
ZINKT

KONSTRUKTION

- Schweißkonstruktion aus Stahl

MERKMALE

- passend für Euro- oder Industriepaletten
- stapelbar, jedoch gestapelt nicht verfahrbar
- vergittert, Maschenweite 100 x 100 mm
- 1 Längsseite mit V-förmigen Ausschnitt

AUSSTATTUNG

- Oberfläche feuerverzinkt

V-förmiger Ausschnitt

stapelbar

Oberfläche feuerverzinkt

Palettenaufsatz | Typ 63 | verzinkt

Artikel-Nr.	Palettenmaß B x T (mm)	Nutzhöhe H (mm)	Gewicht kg	Stapelung	Auflast kg
vpa-080.023	1200 x 800	800	22,5	3	1000
vpa-080.024	1200 x 800	1000	26,0	3	1000
vpa-080.025	1200 x 800	1200	29,0	3	750
vpa-080.026	1200 x 800	1600	37,0	3	750
vpa-100.018	*1200 x 1000	800	23,5	3	1000
vpa-100.019	*1200 x 1000	1000	27,0	3	1000
vpa-100.020	*1200 x 1000	1200	30,5	3	750
vpa-100.021	*1200 x 1000	1600	43,5	3	750

*ACHTUNG: Industriepalettenmaß, nicht für Europaletten geeignet



VER-
ZINKT

MERKMALE

- alle Seiten offen für Zugriff auf eingelagerte Ware
- 2 Bügel zur Stabilisierung mit Hakenverbindung

AUSSTATTUNG

- Oberfläche feuerverzinkt

PALETTENAUFSATZ TYP 65, VERZINKT

platzsparend zusammenlegbar

Zugriff auf eingelagerte Ware

von allen Seiten

Palettenhandling

Palettenaufsatz | Typ 65 | verzinkt

Artikel-Nr.	Palettenmaß B x T (mm)	Nutzhöhe H (mm)	Gewicht kg	Stapelung	Auflast kg
vpa-080.005	1200 x 800	800	22,0	3	1500
vpa-080.006	1200 x 800	1000	24,0	3	1500
vpa-080.007	1200 x 800	1200	27,5	3	750
vpa-080.008	1200 x 800	1600	31,5	3	750
vpa-100.000	*1200 x 1000	800	25,5	3	1500
vpa-100.101	*1200 x 1000	1000	27,5	3	1500
vpa-100.002	*1200 x 1000	1200	29,5	3	750
vpa-100.003	*1200 x 1000	1600	33,5	3	750

*ACHTUNG: Industriepalettenmaß, nicht für Europaletten geeignet

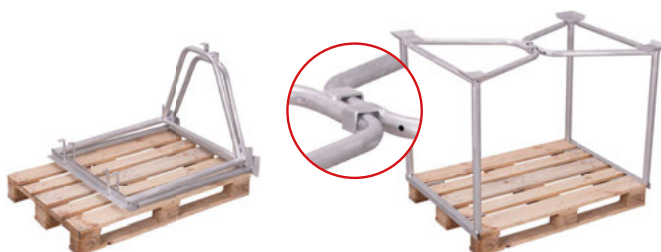

mit Klemmvorrichtung
auf bereits beladene Paletten nachträglich
montierbar



KONSTRUKTION

- Schweißkonstruktion aus Stahl

MERKMALE

- passend für Euro- oder Industriepaletten
- stapelbar, jedoch gestapelt nicht verfahrbar
- auf bereits beladene Paletten nachträglich montierbar

- Arretierung durch manuelle Klemmfunktion
- 2 Bügel zur Stabilisierung mit Hakenverbindung

AUSSTATTUNG

- erhältlich in 2 Farben, RAL 5012 lichtblau oder RAL 7016 anthrazitgrau pulverbeschichtet

Palettenaufsatz | Typ 65K

Artikel-Nr. + /Farbe	Palettenmaß B x T (mm)	Nutzhöhe H (mm)	Gewicht kg	Stapelung	Auflast kg
pa-080.300 / AG	1200 x 800	800	26,5	3	1500
pa-080.301 / AG	1200 x 800	1000	30,0	3	1500
pa-080.302 / AG	1200 x 800	1200	32,5	3	750
pa-080.303 / AG	1200 x 800	1600	34,5	3	750
pa-100.304 / AG	*1200 x 1000	800	29,0	3	1500
pa-100.305 / AG	*1200 x 1000	1000	31,0	3	1500
pa-100.306 / AG	*1200 x 1000	1200	32,5	3	750
pa-100.307 / AG	*1200 x 1000	1600	36,5	3	750

*ACHTUNG: Industriepalettenmaß, nicht für Europaletten geeignet



Palettenhandling

PALETTENAUFSATZ TYP 66

Schmalseiten mit senkrechten
Rundrohren
Längsseiten offen
Stabilisierungsrohr

MERKMALE

- Schmalseiten mit senkrechten Rundrohren
- Längsseiten offen
- inkl. Verbindungsrohr zur Stabilisierung

AUSSTATTUNG

- erhältlich in 2 Farben, RAL 5012 lichtblau oder RAL 7016 anthrazitgrau pulverbeschichtet

Palettenaufsatz | Typ 66

Artikel-Nr. + /Farbe	Palettenmaß B x T (mm)	Nutzhöhe H (mm)	Gewicht kg	Stapelung	Auflast kg
pa-080.009 / AG	1200 x 800	800	26,5	4	500
pa-080.010 / AG	1200 x 800	1000	29,0	3	500
pa-080.011 / AG	1200 x 800	1200	31,5	3	300
pa-100.004 / AG	*1200 x 1000	800	29,0	4	500
pa-100.005 / AG	*1200 x 1000	1000	31,0	3	500
pa-100.006 / AG	*1200 x 1000	1200	36,5	3	300

*ACHTUNG: Industriepalettenmaß, nicht für Europaletten geeignet



VER-
ZINKT

KONSTRUKTION

- Schweißkonstruktion aus Stahl

MERKMALE

- passend für Euro- oder Industriepaletten
- stapelbar, jedoch gestapelt nicht verfahrbar
- auf bereits beladene Paletten nachträglich montierbar

- Arretierung durch manuelle Klemmfunktion
- 2 Bügel zur Stabilisierung mit Hakenverbindung

AUSSTATTUNG

- Oberfläche feuerverzinkt

mit Klemmvorrichtung
auf bereits beladene Paletten nachträglich
montierbar
Oberfläche feuerverzinkt

Palettenaufsatz | Typ 65K | verzinkt

Artikel-Nr.	Palettenmaß B x T (mm)	Nutzhöhe H (mm)	Gewicht kg	Stapelung	Auflast kg
vpa-080.300	1200 x 800	800	26,5	3	1500
vpa-080.301	1200 x 800	1000	30,0	3	1500
vpa-080.302	1200 x 800	1200	32,5	3	750
vpa-080.303	1200 x 800	1600	34,5	3	750
vpa-100.304	*1200 x 1000	800	29,0	3	1500
vpa-100.305	*1200 x 1000	1000	31,0	3	1500
vpa-100.306	*1200 x 1000	1200	32,5	3	750
vpa-100.307	*1200 x 1000	1600	36,5	3	750

*ACHTUNG: Industriepalettenmaß, nicht für Europaletten geeignet



VER-
ZINKT

MERKMALE

- Schmalseiten mit senkrechten Rundrohren
- Längsseiten offen
- inkl. Verbindungsrohr zur Stabilisierung

AUSSTATTUNG

- Oberfläche feuerverzinkt

PALETTENAUFSAZTYP 66, VERZINKT

Schmalseiten mit senkrechten Rundrohren
Längsseiten offen
Stabilisierungsrohr
Oberfläche feuerverzinkt

Palettenaufsatz | Typ 66 | verzinkt

Artikel-Nr.	Palettenmaß B x T (mm)	Nutzhöhe H (mm)	Gewicht kg	Stapelung	Auflast kg
vpa-080.009	1200 x 800	800	26,5	4	500
vpa-080.010	1200 x 800	1000	29,0	3	500
vpa-080.011	1200 x 800	1200	31,5	3	300
vpa-100.004	*1200 x 1000	800	29,0	4	500
vpa-100.005	*1200 x 1000	1000	31,0	3	500
vpa-100.006	*1200 x 1000	1200	36,5	3	300

*ACHTUNG: Industriepalettenmaß, nicht für Europaletten geeignet



Palettenhandling

Längs- und Schmalseiten mit Diagonalrohr auf bereits beladene Paletten nachträglich montierbar



KONSTRUKTION

- Schweißkonstruktion aus Stahl

MERKMALE

- passend für Euro- oder Industriepaletten
- stapelbar, jedoch gestapelt nicht verfahrbar
- Längs- und Schmalseiten mit Diagonalrohr

- auf bereits beladene Paletten nachträglich montierbar

AUSSTATTUNG

- erhältlich in 2 Farben, RAL 5012 lichtblau oder RAL 7016 anthrazitgrau pulverbeschichtet



Palettenaufsatz | Typ 68

Artikel-Nr. + /Farbe	Palettenmaß B x T (mm)	Nutzhöhe H (mm)	Gewicht kg	Stapelung	Auflast kg
pa-080.012 / AG	1200 x 800	800	37,5	3	2000
pa-080.013 / AG	1200 x 800	1000	40,5	3	2000
pa-080.014 / AG	1200 x 800	1200	44,0	3	2000
pa-080.015 / AG	1200 x 800	1600	51,5	3	2000
pa-100.007 / AG	*1200 x 1000	800	39,0	3	2000
pa-100.008 / AG	*1200 x 1000	1000	41,0	3	2000
pa-100.009 / AG	*1200 x 1000	1200	45,0	3	2000
pa-100.010 / AG	*1200 x 1000	1600	53,0	3	2000

*ACHTUNG: Industriepalettenmaß, nicht für Europaletten geeignet



PALETTENAUFSATZ TYP 75

Längsseiten mit 4 vertikalen Rundrohren
Schmalseiten offen

MERKMALE

- Längsseiten mit je 4 Stück vertikalen Rundrohren
- Schmalseiten offen

AUSSTATTUNG

- erhältlich in 2 Farben, RAL 5012 lichtblau oder RAL 7016 anthrazitgrau pulverbeschichtet



Palettenaufsatz | Typ 75

Artikel-Nr. + /Farbe	Palettenmaß B x T (mm)	Nutzhöhe H (mm)	Gewicht kg	Stapelung	Auflast kg
pa-080.016 / AG	1200 x 800	755	29,0	4	2000
pa-080.017 / AG	1200 x 800	955	31,5	4	2000
pa-080.018 / AG	1200 x 800	1155	34,0	3	1000
pa-080.019 / AG	1200 x 800	1555	39,0	3	1000
pa-100.011 / AG	*1200 x 1000	755	30,5	4	1000
pa-100.012 / AG	*1200 x 1000	955	33,0	4	1000
pa-100.013 / AG	*1200 x 1000	1155	36,0	3	500
pa-100.014 / AG	*1200 x 1000	1555	41,0	3	500

*ACHTUNG: Industriepalettenmaß, nicht für Europaletten geeignet



VER-
ZINKT

KONSTRUKTION

- Schweißkonstruktion aus Stahl

MERKMALE

- passend für Euro- oder Industriepaletten
- stapelbar, jedoch gestapelt nicht verfahrbar
- Längs- und Schmalseiten mit Diagonalrohr

- auf bereits beladene Paletten nachträglich montierbar

AUSSTATTUNG

- Oberfläche feuerverzinkt

Längs- und Schmalseiten mit Diagonalrohr
auf bereits beladene Paletten nachträglich
montierbar
Oberfläche feuerverzinkt

Palettenaufsatz | Typ 68 | verzinkt

Artikel-Nr.	Palettenmaß B x T (mm)	Nutzhöhe H (mm)	Gewicht kg	Stapelung	Auflast kg
vpa-080.012	1200 x 800	800	37,5	3	2000
vpa-080.013	1200 x 800	1000	40,5	3	2000
vpa-080.014	1200 x 800	1200	44,0	3	2000
vpa-080.015	1200 x 800	1600	51,5	3	2000
vpa-100.007	*1200 x 1000	800	39,0	3	2000
vpa-100.008	*1200 x 1000	1000	41,0	3	2000
vpa-100.009	*1200 x 1000	1200	45,0	3	2000
vpa-100.010	*1200 x 1000	1600	53,0	3	2000

*ACHTUNG: Industriepalettenmaß, nicht für Europaletten geeignet



VER-
ZINKT

MERKMALE

- Längsseiten mit je 4 Stück vertikalen Rundrohren
- Schmalseiten offen

AUSSTATTUNG

- Oberfläche feuerverzinkt

PALETTENAUFSATZ TYP 75, VERZINKT

Längsseiten mit 4 vertikalen Rundrohren
Schmalseiten offen
Oberfläche feuerverzinkt

Palettenaufsatz | Typ 75 | verzinkt

Artikel-Nr.	Palettenmaß B x T (mm)	Nutzhöhe H (mm)	Gewicht kg	Stapelung	Auflast kg
vpa-080.016	1200 x 800	755	29,0	4	2000
vpa-080.017	1200 x 800	955	31,5	4	2000
vpa-080.018	1200 x 800	1155	34,0	3	1000
vpa-080.019	1200 x 800	1555	39,0	3	1000
vpa-100.011	*1200 x 1000	755	30,5	4	1000
vpa-100.012	*1200 x 1000	955	33,0	4	1000
vpa-100.013	*1200 x 1000	1155	36,0	3	500
vpa-100.014	*1200 x 1000	1555	41,0	3	500

*ACHTUNG: Industriepalettenmaß, nicht für Europaletten geeignet



in 2 Farben erhältlich
PVC-Handgriffe und Standfuß
Sicherheitsreflektoren



KONSTRUKTION

- Schweißkonstruktion aus Stahl

MERKMALE

- Sicherheitsreflektoren
- verschraubte Handdeichsel mit PVC-Handgriffen und Standfuß
- Ladefläche und optionale Bordwände aus wasserfest verleimtem Sperrholz, Oberfläche Siebdruck, rutschhemmend

AUSSTATTUNG

- Luft- oder Vollgummibereifung auf Stahlfelge (Vollgummibereifung Ø 260 x 65 mm auf Spezial-Kunststofffelge) mit Präzisions-Rillenkugellager
- erhältlich in 2 Farben, RAL 5010 einzianblau oder RAL 7016 anthrazitgrau pulverbeschichtet



Handwagen | ohne Bordwand



Artikel-Nr. + /Farbe	Abmessung B x T x H (mm)	Gewicht kg	Ladefläche B x T (mm)	Traglast kg	Rad Ø (mm)
zu-1290 / AG	L 1560 x 685 x 780	19,0	785 x 435	200	260 x 85
zu-1291 / AG	L 1600 x 810 x 860	25,5	825 x 535	400	400 x 100
zu-1292 / AG	L 1900 x 810 x 860	28,5	1125 x 535	400	400 x 100
zu-1278 / AG	L 1770 x 910 x 860	30,0	1000 x 635	400	400 x 100

L = Luftbereifung



Handwagen | ohne Bordwand

Artikel-Nr. + /Farbe	Abmessung B x T x H (mm)	Gewicht kg	Ladefläche B x T (mm)	Traglast kg	Rad Ø (mm)
zu-1276 / AG	VG 1560 x 645 x 780	21,0	785 x 435	200	260 x 65
zu-1277 / AG	VG 1600 x 770 x 860	38,0	825 x 535	400	400 x 80
zu-1263 / AG	VG 1900 x 770 x 860	41,5	1125 x 535	400	400 x 80
zu-1264 / AG	VG 1770 x 870 x 860	43,0	1000 x 635	400	400 x 80

VG = Vollgummibereifung

Anhänger



Handwagen | mit Bordwand



Artikel-Nr. + /Farbe	Abmessung B x T x H (mm)	Gewicht kg	Ladefläche B x T (mm)	Traglast kg	Rad Ø (mm)
zu-1280 / AG	L 1560 x 685 x 780	22,0	765 x 435	200	260 x 85
zu-1281 / AG	L 1600 x 810 x 860	28,0	805 x 535	400	400 x 100
zu-1282 / AG	L 1900 x 810 x 860	32,5	1105 x 535	400	400 x 100
zu-1279 / AG	L 1770 x 910 x 860	33,5	975 x 635	400	400 x 100

L = Luftbereifung



Handwagen | mit Bordwand

Artikel-Nr. + /Farbe	Abmessung B x T x H (mm)	Gewicht kg	Ladefläche B x T (mm)	Traglast kg	Rad Ø (mm)
zu-1284 / AG	VG 1560 x 645 x 780	24,0	765 x 435	200	260 x 65
zu-1283 / AG	VG 1600 x 770 x 860	41,0	805 x 535	400	400 x 80
zu-1285 / AG	VG 1900 x 770 x 860	45,5	1105 x 535	400	400 x 80
zu-1272 / AG	VG 1770 x 870 x 860	47,0	975 x 635	400	400 x 80

VG = Vollgummibereifung

RAL 5010 RAL 7016

KONSTRUKTION

- Schweißkonstruktion aus Stahl

MERKMALE

- Sicherheitsreflektoren
- Geländer 220 mm hoch
- verschraubte Handdeichsel mit PVC-Handgriffen
- Ladefläche und Bordwände aus wasserfest verleimtem Sperrholz, Oberfläche Siebdruck, rutschhemmend

AUSSTATTUNG

- Luftbereifung auf Kunststofffelge mit Präzisions-Rillenkugellager
- erhältlich in 2 Farben, RAL 5010 enizanblau oder RAL 7016 anthrazitgrau pulverbeschichtet

in 2 Farben erhältlich
PVC-Handgriffe und Standfuß
Sicherheitsreflektoren



Leichter Handwagen

Artikel-Nr. + /Farbe	Abmessung B x T x H (mm)	Gewicht kg	Ladefläche B x T (mm)	Traglast kg	Rad Ø (mm)
zu-1181 / AG	L 1575 x 625 x 765	16,0	690 x 425	150	310 x 55

L = Luftbereifung



RAL 5010 RAL 7016

KONSTRUKTION

- Schweißkonstruktion aus Stahl

MERKMALE

- Zugstange mit waagrecht Handgriff, verschraubt (rechts und links montierbar)

AUSSTATTUNG

- Luftbereifung auf Stahlfelge mit Präzisions-Rillenkugellager
- erhältlich in 2 Farben, RAL 5010 enizanblau oder RAL 7016 anthrazitgrau pulverbeschichtet

ROLLENKARRE

Zugstange mit waagrecht Handgriff
rechts und links montierbar

Rollenkarre

Artikel-Nr. + /Farbe	Abmessung B x T x H (mm)	Gewicht kg	Ladefläche B x T (mm)	Traglast kg	Rad Ø (mm)
sk-1310 / AG	L 2700 x 865 x 840	32,0	1590 x 575	400	400 x 100

L = Luftbereifung



Anhänger

RAL 5010 RAL 7016

KONSTRUKTION

- Schweißkonstruktion aus Stahl
- zerlegbare Ausführung

MERKMALE

- verzinkte Aufnahmestange für Rollen
- Nutzlänge variabel verstellbar im Raster von 120 mm

- Höhe der Stange variabel verstellbar im Raster von 100 mm

AUSSTATTUNG

- Standfüße
- erhältlich in 2 Farben, RAL 5010 enizanblau oder RAL 7016 anthrazitgrau pulverbeschichtet

ROLLENSTÄNDER

Rollenständer

Artikel-Nr. + /Farbe	Abmessung B x T x H (mm)	Gewicht kg	Traglast kg
sg-100.030 / AG	1340-2060 x 1005 x 920-1120	20,5	100



verschraubte Deichsel
Fahrradanhängerkupplung mit Adapter
Sicherheitsreflektoren



inkl. Fahrradanhänger-
kupplung



KONSTRUKTION

- Schweißkonstruktion aus Stahl

MERKMALE

- Sicherheitsreflektoren
- verschraubte Deichsel mit angeschweißter Halbkugelschale und PVC-Handgriffen
- Fahrradanhängerkupplung wird zur Selbstmontage am Fahrradrahmen lose mitgeliefert
- universell passend durch Adapter mit Ausgleichshülsen für Durchmesser 26,0 bis 31,0 mm

- Anhängelast 40 kg, Aufiegebelastung 4 kg
- Ladefläche und optionale Bordwände aus wasserfest verleimtem Sperrholz, Oberfläche Siebdruck, rutschhemmend

AUSSTATTUNG

- Luftbereifung auf Stahlfelge mit Präzisions-Rillenkugellager
- erhältlich in 2 Farben, RAL 5010 einfarbig oder RAL 7016 anthrazitgrau pulverbeschichtet

nur zum innerbetrieblichen Materialtransport geeignet

Fahrradanhänger ohne Bordwand

Artikel-Nr. + /Farbe	Abmessung B x T x H (mm)	Gewicht kg	Ladefläche B x T (mm)	Traglast kg	Rad Ø (mm)
zu-1380 / AG	L 1795 x 685 x 735	20,0	785 x 435	200	260 x 85
zu-1381 / AG	L 1835 x 810 x 810	24,0	825 x 535	400	400 x 100
zu-1382 / AG	L 2135 x 810 x 810	28,5	1125 x 535	400	400 x 100

L = Luftbereifung

nur zum innerbetrieblichen Materialtransport geeignet

Fahrradanhänger mit Bordwand

Artikel-Nr. + /Farbe	Abmessung B x T x H (mm)	Gewicht kg	Ladefläche B x T (mm)	Traglast kg	Rad Ø (mm)
zu-1390 / AG	L 1795 x 685 x 735	23,0	765 x 435	200	260 x 85
zu-1391 / AG	L 1835 x 810 x 810	29,5	805 x 535	400	400 x 100
zu-1392 / AG	L 2135 x 810 x 810	34,0	1105 x 535	400	400 x 100

L = Luftbereifung

LEICHTER FAHRRADANHÄNGER

Anhänger

KONSTRUKTION

- Schweißkonstruktion aus Stahl

MERKMALE

- Sicherheitsreflektoren
- Geländer 220 mm hoch
- verschraubte Deichsel mit angeschweißter Halbkugelschale
- Fahrradanhängerkupplung wird zur Selbstmontage am Fahrradrahmen lose mitgeliefert
- universell passend durch Adapter mit Ausgleichshülsen für Durchmesser 26,0 bis 31,0 mm

- Ladefläche und Bordwände aus wasserfest verleimtem Sperrholz, Oberfläche Siebdruck, rutschhemmend

AUSSTATTUNG

- Luftbereifung auf Kunststofffelge mit Präzisions-Rillenkugellager
- erhältlich in 2 Farben, RAL 5010 einfarbig oder RAL 7016 anthrazitgrau pulverbeschichtet



Leichter Fahrradanhänger

Artikel-Nr. + /Farbe	Abmessung B x T x H (mm)	Gewicht kg	Ladefläche B x T (mm)	Traglast kg	Rad Ø (mm)
zu-1180 / AG	L 1595 x 625 x 765	16,0	690 x 425	150	310 x 55

L = Luftbereifung

RAL 5010 RAL 7016

KONSTRUKTION

- Schweißkonstruktion aus Stahl

MERKMALE

- Sicherheitsreflektoren
- optionale Bordwände mit Spannverschluss
- 3 Seiten abklappbar, Bordwandhöhe 210 mm
- Sicherheitshandgriff der Deichsel mit weichem, schwarzen Kunststoffüberzug
- automatische Fahr- und Feststellbremse, in zwei Deichselstellungen auf die Vorderräder wirkend, Kontrolle der Bremswirkung auch bei Gefälle

- automatisch gedämpfte Rückstellung in die Ruheposition
- Ladefläche und optionale Bordwände aus wasserfest verleimtem Sperrholz, Oberfläche Siebdruck, rutschhemmend

AUSSTATTUNG

- Luft- oder Vollgummibereifung auf Stahlfelge (Vollgummibereifung Ø 260 x 65 mm auf Spezial-Kunststofffelge) mit Präzisions-Rillenkugellager
- erhältlich in 2 Farben, RAL 5010 enizanblau oder RAL 7016 anthrazitgrau pulverbeschichtet

automatische Fahr- und Feststellbremse
optionale Bordwände, abklappbar
Sicherheitsreflektoren

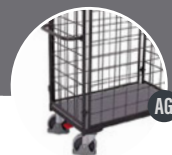

Handpritschenwagen | ohne Bordwand

Artikel-Nr. + /Farbe	Abmessung B x T x H (mm)	Gewicht kg	Ladefläche B x T (mm)	Traglast kg	Rad Ø (mm)
zu-05102 / AG	L 1120 x 700 x 1200	47,5	1000 x 700	700	260 x 85
zu-05101 / AG	VG 1120 x 700 x 1200	51,0	1000 x 700	700	260 x 65
zu-05122 / AG	L 1320 x 800 x 1200	53,0	1200 x 800	700	260 x 85
zu-05121 / AG	VG 1320 x 800 x 1200	57,0	1200 x 800	700	260 x 65

L = Luftbereifung, VG = Vollgummibereifung



Handpritschenwagen | ohne Bordwand

Artikel-Nr. + /Farbe	Abmessung B x T x H (mm)	Gewicht kg	Ladefläche B x T (mm)	Traglast kg	Rad Ø (mm)
zu-05132 / AG	L 1265 x 800 x 1340	62,0	1200 x 800	1000	400 x 100
zu-05131 / AG	VG 1265 x 800 x 1340	88,5	1200 x 800	1000	400 x 80
zu-05162 / AG	L 1665 x 800 x 1340	68,5	1600 x 800	1000	400 x 100
zu-05161 / AG	VG 1665 x 800 x 1340	95,0	1600 x 800	1000	400 x 80
zu-05202 / AG	L 2065 x 1000 x 1340	84,0	2000 x 1000	1000	400 x 100
zu-05201 / AG	VG 2065 x 1000 x 1340	110,0	2000 x 1000	1250	400 x 80

L = Luftbereifung, VG = Vollgummibereifung



Handpritschenwagen | mit Bordwand

Artikel-Nr. + /Farbe	Abmessung B x T x H (mm)	Gewicht kg	Ladefläche B x T (mm)	Traglast kg	Rad Ø (mm)
zu-15102 / AG	L 1135 x 730 x 1200	68,5	985 x 680	700	260 x 85
zu-15101 / AG	VG 1135 x 730 x 1200	72,5	985 x 680	700	260 x 65
zu-15122 / AG	L 1335 x 830 x 1200	76,0	1185 x 780	700	260 x 85
zu-15121 / AG	VG 1335 x 830 x 1200	79,5	1185 x 780	700	260 x 65

L = Luftbereifung, VG = Vollgummibereifung



Anhänger

Handpritschenwagen | mit Bordwand

Artikel-Nr. + /Farbe	Abmessung B x T x H (mm)	Gewicht kg	Ladefläche B x T (mm)	Traglast kg	Rad Ø (mm)
zu-15132 / AG	L 1280 x 830 x 1340	85,0	1185 x 780	1000	400 x 100
zu-15131 / AG	VG 1280 x 830 x 1340	111,0	1185 x 780	1000	400 x 80
zu-15162 / AG	L 1680 x 830 x 1340	93,5	1585 x 780	1000	400 x 100
zu-15161 / AG	VG 1680 x 830 x 1340	120,0	1585 x 780	1000	400 x 80
zu-15202 / AG	L 2080 x 1030 x 1340	112,0	1985 x 980	1000	400 x 100
zu-15201 / AG	VG 2080 x 1030 x 1340	138,5	1985 x 980	1250	400 x 80

L = Luftbereifung, VG = Vollgummibereifung



automatische Fahr- und Feststellbremse
 herausnehmbare Rohrgitterwände
 Sicherheitsreflektoren



AG



Anhänger

KONSTRUKTION

- Schweißkonstruktion aus Stahl

MERKMALE

- Sicherheitsreflektoren
- herausnehmbare Rohrgitterwände
- Stirnwände verschraubt, Längswände eingehängt
- Rohrgitterwandhöhe 755 mm
- Sicherheitshandgriff der Deichsel mit weichem, schwarzen Kunststoffüberzug
- automatische Fahr- und Feststellbremse, in zwei Deichselstellungen auf die Vorderräder wirkend, Kontrolle der Bremswirkung auch bei Gefälle

- automatisch gedämpfte Rückstellung der Deichsel in die Ruheposition
- Ladefläche aus wasserfest verleimtem Sperrholz, Oberfläche Siebdruck, rutschhemmend

AUSSTATTUNG

- Luft- oder Vollgummibereifung auf Stahlfelge (Vollgummibereifung Ø 260 x 65 mm auf Spezial-Kunststofffelge) mit Präzisions-Rillenkugellager
- erhältlich in 2 Farben, RAL 5010 enizanblau oder RAL 7016 anthrazitgrau pulverbeschichtet

Handpritschenwagen | mit 2 Rohrgitterwänden

Artikel-Nr. + /Farbe	Abmessung B x T x H (mm)	Gewicht kg	Ladefläche B x T (mm)	Traglast kg	Rad Ø (mm)
zu-42120 / AG	L 1120 x 715 x 1200	61,0	940 x 700	700	260 x 85
zu-42119 / AG	VG 1120 x 715 x 1200	65,0	940 x 700	700	260 x 65
zu-42122 / AG	L 1320 x 815 x 1200	67,5	1140 x 800	700	260 x 85
zu-42121 / AG	VG 1320 x 815 x 1200	71,0	1140 x 800	700	260 x 65

L = Luftbereifung, VG = Vollgummibereifung

Handpritschenwagen | mit 2 Rohrgitterwänden

Artikel-Nr. + /Farbe	Abmessung B x T x H (mm)	Gewicht kg	Ladefläche B x T (mm)	Traglast kg	Rad Ø (mm)
zu-42132 / AG	L 1265 x 815 x 1340	76,5	1140 x 800	1000	400 x 100
zu-42131 / AG	VG 1265 x 815 x 1340	103,0	1140 x 800	1000	400 x 80
zu-42162 / AG	L 1665 x 815 x 1340	83,0	1540 x 800	1000	400 x 100
zu-42161 / AG	VG 1665 x 815 x 1340	109,5	1540 x 800	1000	400 x 80
zu-42202 / AG	L 2065 x 1015 x 1340	99,5	1940 x 1000	1000	400 x 100
zu-42201 / AG	VG 2065 x 1015 x 1340	126,0	1940 x 1000	1250	400 x 80

L = Luftbereifung, VG = Vollgummibereifung

Handpritschenwagen | mit 4 Rohrgitterwänden

Artikel-Nr. + /Farbe	Abmessung B x T x H (mm)	Gewicht kg	Ladefläche B x T (mm)	Traglast kg	Rad Ø (mm)
zu-45102 / AG	L 1120 x 715 x 1200	74,0	940 x 640	700	260 x 85
zu-45101 / AG	VG 1120 x 715 x 1200	78,0	940 x 640	700	260 x 65
zu-45122 / AG	L 1320 x 815 x 1200	82,0	1140 x 740	700	260 x 85
zu-45121 / AG	VG 1320 x 815 x 1200	86,0	1140 x 740	700	260 x 65

L = Luftbereifung, VG = Vollgummibereifung

Handpritschenwagen | mit 4 Rohrgitterwänden

Artikel-Nr. + /Farbe	Abmessung B x T x H (mm)	Gewicht kg	Ladefläche B x T (mm)	Traglast kg	Rad Ø (mm)
zu-45132 / AG	L 1265 x 815 x 1340	91,0	1140 x 740	1000	400 x 100
zu-45131 / AG	VG 1265 x 815 x 1340	117,5	1140 x 740	1000	400 x 80
zu-45162 / AG	L 1665 x 815 x 1340	103,0	1540 x 740	1000	400 x 100
zu-45161 / AG	VG 1665 x 815 x 1340	129,5	1540 x 740	1000	400 x 80
zu-45202 / AG	L 2065 x 1015 x 1340	123,0	1940 x 940	1000	400 x 100
zu-45201 / AG	VG 2065 x 1015 x 1340	149,0	1940 x 940	1250	400 x 80

L = Luftbereifung, VG = Vollgummibereifung

RAL 5010 RAL 7016

QUALITÄTSMERKMALE

- automatische Fahr- und Feststellbremse, in 2 Deichselstellungen auf die Vorderräder wirkend
- Kontrolle der Bremswirkung auch bei Gefälle
- automatisch gedämpfte Rückstellung der Deichsel in die Ruheposition
- Bremspunkt/-wirkung manuell einstellbar
- große Spannverschlüsse
- Sicherheitsreflektoren in rot und weiß
- mit Zugöse und/oder Kupplung erweiterbar

Qualitätsmerkmale

Zusatzartikel

Zugöse an der Deichsel

Kupplung

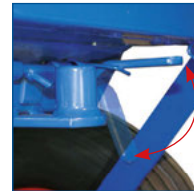
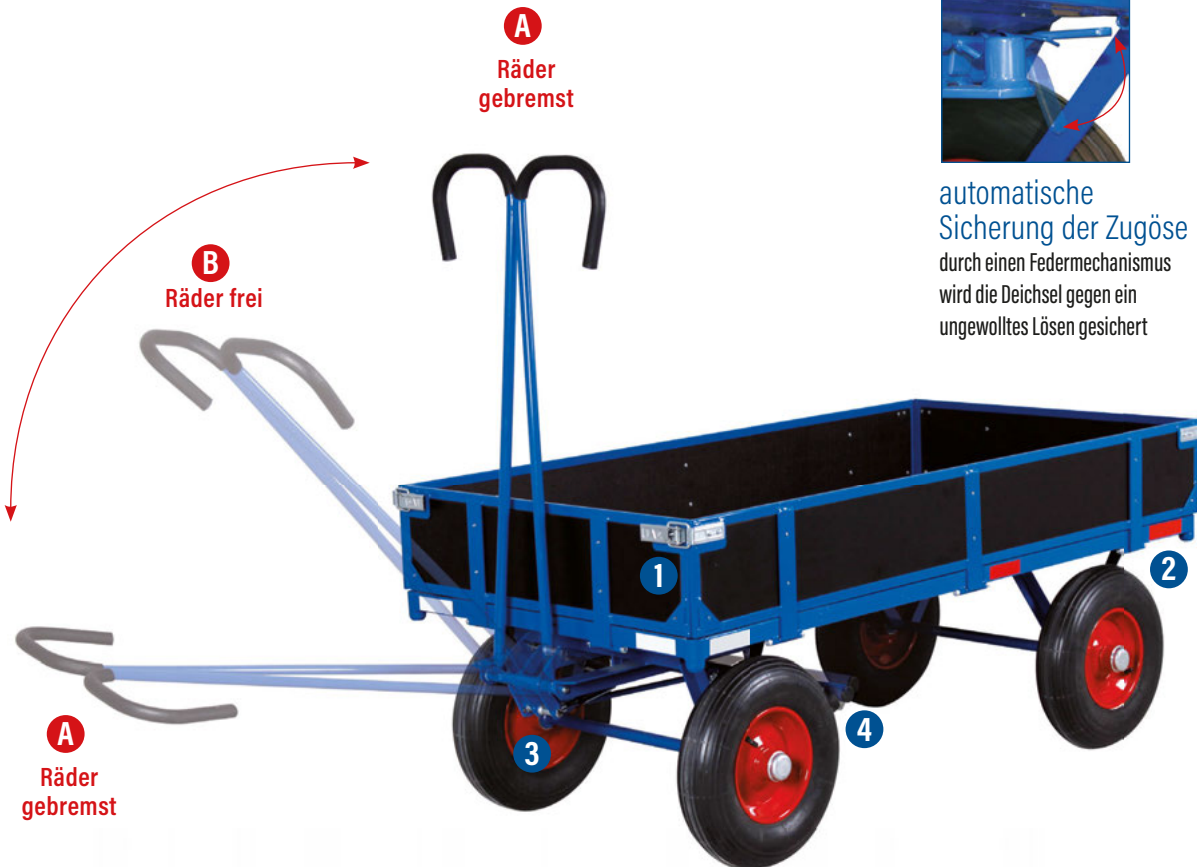

automatische Sicherung der Zugöse durch einen Federmechanismus wird die Deichsel gegen ein ungewolltes Lösen gesichert



Zugöse und/oder Kupplung alle Handpritschenwagen sind optional erweiterbar, somit besteht die Möglichkeit die Handpritschenwagen mithilfe eines Zugfahrzeuges, einzeln oder im Zugverband, zu bewegen



1 große Spannverschlüsse zum einfachen und sicheren Verschließen der Bordwände



2 Sicherheitsreflektoren in rot und weiß für Ihre Sicherheit vor allem im Dunkeln



3 Bremspunkt/ Bremswirkung manuell einstellbar



4 Bremspositionen
A = Räder gebremst
B = Räder frei

ZUSATZARTIKEL für Handpritschenwagen

Artikel-Nr. + /Farbe

01-1030 / AG
01-1031 / AG

Zugöse an der Deichsel
Kupplung hinten



Ausrüstung nur werkseitig

Anhänger

ohne Sicherheitsverriegelung
geeignet für Rollplatten mit Traglast 500 kg



KONSTRUKTION

- mit Kugelbolzen Ø 48 mm

MERKMALE

- Kugel ohne Sicherheitsverriegelung
- 2 PVC-Handgriffe
- geeignet für Rollplatten mit Traglast 500 kg

AUSSTATTUNG

- Bereifung aus thermoplastischem Gummi auf Kunststofffelge mit Präzisions-Rillenkugellager, grau, "spurlos"
- erhältlich in 2 Farben, RAL 5010 enzanblau oder RAL 7016 anthrazitgrau pulverbeschichtet

Hebelroller

Artikel-Nr. + /Farbe	Abmessung B x T x H (mm)	Gewicht kg	Traglast kg	Rad Ø (mm)
zu-1100 / AG	TG 400 x 270 x 1205	7,0	500	200 x 40

TG = Thermoplastische Gummibereifung

ROLLPLATTEN

4-fach stapelbar im unbeladenen Zustand
Kugelpfanne ohne Sicherheitsverriegelung

KONSTRUKTION

- Schweißkonstruktion aus Stahl

MERKMALE

- 2 Stützböcke
- Kugelpfanne ohne Sicherheitsverriegelung
- Ladefläche und optionale Wände aus Holzwerkstoffplatte, Buchendekor oder dunkelgrau beschichtet
- Wände fest verschraubt, Nutzhöhe 315 mm
- optional mit Stapelecken und Fangtellern

AUSSTATTUNG

- 4-fach stapelbar im unbeladenen Zustand, Stapelhöhe 590 mm
- 2 Bockrollen, 2 Standfüße
- Bereifung aus thermoplastischem Gummi auf Kunststofffelge mit Präzisions-Rillenkugellager, grau, "spurlos"
- erhältlich in 2 Farben, RAL 5010 enzanblau oder RAL 7016 anthrazitgrau pulverbeschichtet

Rollplatte

Artikel-Nr. + /Farbe	Abmessung B x T x H (mm)	Gewicht kg	Ladefläche B x T (mm)	Traglast kg	Rad Ø (mm)
zu-1109 / AG	905 x 495 x 285	28,5	895 x 495	500	200 x 40
zu-1110 / AG	1005 x 695 x 285	36,0	995 x 695	500	200 x 40
zu-1112 / AG	1205 x 795 x 285	41,5	1195 x 795	500	200 x 40
zu-1116 / AG	1605 x 895 x 285	49,5	1595 x 895	500	200 x 40

Stapelhöhe 590 mm

Schwerlast



Rollplatte | mit 2 Stirnwänden

Artikel-Nr. + /Farbe	Abmessung B x T x H (mm)	Gewicht kg	Ladefläche B x T (mm)	Traglast kg	Rad Ø (mm)
zu-1120 / AG	1090 x 780 x 660	43,0	1000 x 700	500	200 x 40
zu-1121 / AG	1290 x 880 x 660	46,0	1200 x 800	500	200 x 40

Stapelhöhe 590 mm

Rollplatte | mit 4 Wänden

Artikel-Nr. + /Farbe	Abmessung B x T x H (mm)	Gewicht kg	Ladefläche B x T (mm)	Traglast kg	Rad Ø (mm)
zu-1122 / AG	1090 x 780 x 660	52,5	975 x 675	500	200 x 40
zu-1123 / AG	1290 x 880 x 660	55,0	1175 x 775	500	200 x 40

RAL 2002

KONSTRUKTION

- Stahlkonstruktion mit Kugelkopf Ø 47 mm

MERKMALE

- mit Verriegelungssystem
- verbindet sich sicher mit der Rollplatte

AUSSTATTUNG

- Bereifung aus Elastikvollgummi mit Präzisions-Rillenkugellager, schwarz
- erhältlich in RAL 2002 blutorange lackiert

mit Verriegelungssystem
geeignet für Rollplatten mit
Traglast 1000 - 3000 kg

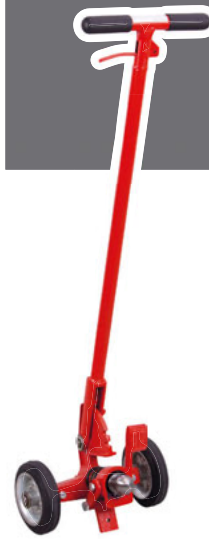

Sichertheitsheberoller

Artikel-Nr.		Abmessung B x T x H (mm)	Gewicht kg	für Rollplatten mit Traglast kg	Rad Ø (mm)
zsw-1000	EV	385 x 270 x 1275	18,0	1000	180 x 45
zsw-1500	EV	390 x 305 x 1305	22,0	1500	250 x 50
zsw-2000	EV	440 x 305 x 1305	25,0	2000	250 x 80
zsw-3000	EV	440 x 305 x 1305	25,0	3000	250 x 80

EV = Elastikvollgummibereifung

RAL 5010 **RAL 7016**

KONSTRUKTION

- Schweißkonstruktion aus Stahl

MERKMALE

- 2 Stützböcke
- Kugelpfanne mit Sicherheitsverriegelung
- Ladefläche aus wasserfest verleimtem Sperrholz, Oberfläche Siebdruck, rutschhemmend

AUSSTATTUNG

- Bereifung aus Elastikvollgummi auf Aluminiumdruckgussfelge mit Präzisions-Rillenkugellager, auf einer Achswelle montiert
- erhältlich in 2 Farben, RAL 5010 einzianblau oder RAL 7016 anthrazitgrau pulverbeschichtet



SCHWERLAST-ROLLPLATTEN

2 Stützböcke
Kugelpfanne mit
Sicherheitsverriegelung

Schwerlast-Rollplatte

Artikel-Nr. + /Farbe		Abmessung B x T x H (mm)	Gewicht kg	Ladefläche B x T (mm)	Traglast kg	Rad Ø (mm)
zu-1130 / AG	EV	1005 x 700 x 315	46,5	990 x 700	1000	200 x 50
zu-1131 / AG	EV	1205 x 800 x 315	57,0	1190 x 800	1000	200 x 50
zu-1132 / AG	EV	1605 x 900 x 315	62,5	1590 x 900	1000	200 x 50
zu-1133 / AG	EV	2005 x 1000 x 315	69,5	1990 x 1000	1000	200 x 50

EV = Elastikvollgummibereifung



Schwerlast

2 Stützböcke
Kugelpfanne mit
Sicherheitsverriegelung



KONSTRUKTION

- Schweißkonstruktion aus Stahl

MERKMALE

- 2 Stützböcke
- Kugelpfanne mit Sicherheitsverriegelung
- Ladefläche aus wasserfest verleimtem Sperrholz, Oberfläche Siebdruck, rutschhemmend

AUSSTATTUNG

- Bereifung aus Elastikvollgummi oder Polyurethan auf Aluminiumdruckgussfelge mit Präzisions-Rillenkugellager, auf einer Achswelle montiert
- erhältlich in 2 Farben, RAL 5010 einzanblau oder RAL 7016 anthrazitgrau pulverbeschichtet

Schwerlast-Rollplatte

Artikel-Nr. + /Farbe	Abmessung B x T x H (mm)	Gewicht kg	Ladefläche B x T (mm)	Traglast kg	Rad Ø (mm)
zu-1134 / AG	EV 1005 x 700 x 340	51,0	990 x 700	1500	250 x 50
zu-1135 / AG	EV 1205 x 800 x 340	54,5	1190 x 800	1500	250 x 50
zu-1136 / AG	EV 1605 x 900 x 340	68,0	1590 x 900	1500	250 x 50
zu-1137 / AG	EV 2005 x 1000 x 340	86,0	1990 x 1000	1500	250 x 50
zu-1138 / AG	EV 2505 x 800 x 340	91,5	2490 x 800	1500	250 x 50
zu-1141 / AG	PU 1205 x 800 x 340	57,0	1190 x 800	2000	250 x 50
zu-1142 / AG	PU 1605 x 900 x 340	71,0	1590 x 900	2000	250 x 50
zu-1143 / AG	PU 2005 x 1000 x 340	88,5	1990 x 1000	2000	250 x 50
zu-1144 / AG	PU 2505 x 800 x 340	94,5	2490 x 800	2000	250 x 50
zu-1147 / AG	PU 1205 x 800 x 340	54,5	1190 x 800	3000	250 x 50
zu-1148 / AG	PU 1605 x 900 x 340	72,5	1590 x 900	3000	250 x 50
zu-1149 / AG	PU 2005 x 1000 x 340	90,5	1990 x 1000	3000	250 x 50
zu-1150 / AG	PU 2505 x 800 x 340	96,0	2490 x 800	3000	250 x 50

EV = Elastikvollgummibereifung, PU = Polyurethanbereifung



Schwerlast



Schwerlast-Rollplatte

Artikel-Nr. + /Farbe	Abmessung B x T x H (mm)	Gewicht kg	Ladefläche B x T (mm)	Traglast kg	Rad Ø (mm)
zu-1139 / AG	EV 3305 x 800 x 390	97,0	3290 x 800	1500	250 x 50
zu-1140 / AG	EV 4005 x 800 x 390	187,5	3990 x 800	1500	250 x 50
zu-1145 / AG	PU 3305 x 800 x 390	161,5	3290 x 800	2000	250 x 50
zu-1146 / AG	PU 4005 x 800 x 390	194,0	3990 x 800	2000	250 x 50
zu-1151 / AG	PU 3305 x 800 x 390	161,5	3290 x 800	3000	250 x 50
zu-1152 / AG	PU 4005 x 800 x 390	194,0	3990 x 800	3000	250 x 50

EV = Elastikvollgummibereifung, PU = Polyurethanbereifung

RAL 5010 RAL 7016

KONSTRUKTION

- stabile, fest verschweißte Stahlkonstruktion

MERKMALE

- einsteckbare, verzinkte Stahlrohrungen
- Nutzhöhe der Rungen 610 mm
- lichte Tiefe zwischen den Rungen 615 mm
- Mitte frei für Kran- oder Staplerbeladung

AUSSTATTUNG

- Mittelradsatz Ø 360 x 60 mm mit Elastikvollgummi oder Polyurethanbereifung, an den Stirnseiten jeweils 1 Lenkrolle, mit Radfeststeller Ø 200 x 50 mm
- Bereifung aus Elastikvollgummi oder Polyurethan auf Aluminiumdruckgussfelge mit Präzisions-Rillenkugellager, mit Fußschutz, Elastikvollgummiräder auch in grau erhältlich
- erhältlich in 2 Farben, RAL 5010 enizanblau oder RAL 7016 anthrazitgrau pulverbeschichtet

einsteckbare Stahlrohrungen
Mitte frei für Kran- oder
Staplerbeladung



Langmaterialwagen | mit 4 Rungen

Artikel-Nr. + /Farbe	Abmessung B x T x H (mm)	Gewicht kg	Ladefläche B x T (mm)	Nutzhöhe mm	Traglast kg	Rad Ø (mm)
sw-2500 / AG	EV 2500 x 760 x 1030	115,0	2500 x 615	610	2000	360 x 60 / 200 x 50
sw-2501 / AG	PU 2500 x 760 x 1030	123,0	2500 x 615	610	3000	360 x 60 / 200 x 50

EV = Elastikvollgummibereifung, PU = Polyurethanbereifung

RAL 5010 RAL 7016

KONSTRUKTION

- stabile, fest verschweißte Stahlkonstruktion

MERKMALE

- einsteckbare, verzinkte Stahlrohrungen
- Nutzhöhe der Rungen 610 mm
- lichte Breite zwischen den Rungen 625 mm
- Ladefläche aus wasserfest verleimtem Sperrholz, Oberfläche Siebdruck, rutschhemmend

AUSSTATTUNG

- 4 Lenkrollen, davon 2 mit Radfeststeller
- Bereifung aus Elastikvollgummi auf Aluminiumdruckgussfelge mit Präzisions-Rillenkugellager, schwarz, mit Fußschutz, Räder auch in grau erhältlich
- erhältlich in 2 Farben, RAL 5010 enizanblau oder RAL 7016 anthrazitgrau pulverbeschichtet

LANGMATERIALROLLER

einsteckbare Stahlrohrungen



Langmaterialroller

Artikel-Nr. + /Farbe	Abmessung B x T x H (mm)	Gewicht kg	Ladefläche B x T (mm)	Nutzhöhe mm	Traglast kg	Rad Ø (mm)
sw-700.710 / AG	700 x 700 x 940	51,5	625 x 625	610	1200	200 x 50

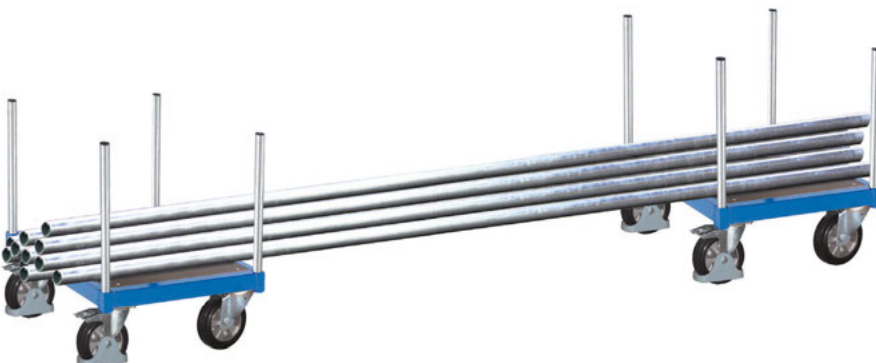

Schwerlast



Rungen steckbar

Stirnwände mit waagrechttem Schiebegriff

EasySTOP längs- und schmalseitig



NEU



KONSTRUKTION

- Baukastensystem
- Schweißkonstruktion aus Stahl

MERKMALE

- mit oder ohne wasserfest verleimtem Sperrholzboden, Oberfläche Siebdruck, rutschhemmend
- optionale Stirnwände mit senkrechten Streben
- Stirnwände mit waagrechttem Schiebegriff
- Stirnwandhöhe 800 mm
- optionale verzinkte, steckbare Rungen
- Nutzlänge Rungen 625 mm

AUSSTATTUNG

- 2 Lenkrollen mit **EasySTOP**, 2 Bockrollen, längs- und schmalseitig zu bedienen
- Bereifung aus thermoplastischem Gummi auf Kunststoffelge mit Präzisions-Rillenkugellager, grau, "spurlos", mit Fußschutz
- ab 1200 kg Traglast Bereifung aus Elastikvollgummi auf Aluminiumdruckgussfelge mit Präzisions-Rillenkugellager, schwarz, mit Fußschutz, Räder auch in grau erhältlich
- erhältlich in 2 Farben, RAL 5010 einfarbig oder RAL 7016 anthrazitgrau pulverbeschichtet



Schwerlastwagen

Artikel-Nr. + /Farbe	Abmessung B x T x H (mm)	Gewicht kg	Ladefläche B x T (mm)	Traglast kg	Rad Ø (mm)
zu-1225 / AG	TG 1380 x 880 x 305	42,0	1380 x 880	500	200 x 40
zu-1226 / AG	EV 1380 x 880 x 305	47,0	1380 x 880	1200	200 x 50
zu-1227 / AG	TG 1680 x 880 x 305	49,5	1680 x 880	500	200 x 40
zu-1228 / AG	EV 1680 x 880 x 305	53,0	1680 x 880	1200	200 x 50
zu-1229 / AG	TG 2080 x 880 x 305	55,5	2080 x 880	500	200 x 40
zu-1230 / AG	EV 2080 x 880 x 305	60,5	2080 x 880	1200	200 x 50

TG = Thermoplastische Gummibereifung, EV = Elastikvollgummibereifung



Rungenwagen

Artikel-Nr. + /Farbe	Abmessung B x T x H (mm)	Gewicht kg	Ladefläche B x T (mm)	Traglast kg	Rad Ø (mm)
sw-1310 / AG	TG 1380 x 880 x 930	47,5	1380 x 805	500	200 x 40
sw-1300 / AG	EV 1380 x 880 x 930	52,0	1380 x 805	1200	200 x 50
sw-1610 / AG	TG 1680 x 880 x 930	53,0	1680 x 805	500	200 x 40
sw-1600 / AG	EV 1680 x 880 x 930	57,0	1680 x 805	1200	200 x 50
sw-2010 / AG	TG 2080 x 880 x 930	62,5	2080 x 805	500	200 x 40
sw-2000 / AG	EV 2080 x 880 x 930	67,0	2080 x 805	1200	200 x 50

TG = Thermoplastische Gummibereifung, EV = Elastikvollgummibereifung

Schwerlast



Stirnwandwagen | mit senkrechten Streben

Artikel-Nr. + /Farbe	Abmessung B x T x H (mm)	Gewicht kg	Ladefläche B x T (mm)	Traglast kg	Rad Ø (mm)
sw-1312 / AG	TG 1475 x 900 x 1105	59,5	1345 x 880	500	200 x 40
sw-1302 / AG	EV 1475 x 900 x 1105	64,0	1345 x 880	1200	200 x 50
sw-1612 / AG	TG 1775 x 900 x 1105	67,5	1645 x 880	500	200 x 40
sw-1602 / AG	EV 1775 x 900 x 1105	72,0	1645 x 880	1200	200 x 50
sw-2012 / AG	TG 2175 x 900 x 1105	82,0	2045 x 880	500	200 x 40
sw-2002 / AG	EV 2175 x 900 x 1105	86,5	2045 x 880	1200	200 x 50

TG = Thermoplastische Gummibereifung, EV = Elastikvollgummibereifung



RAL 5010 RAL 7016

KONSTRUKTION

- Baukastensystem
- Schweißkonstruktion aus Stahl

MERKMALE

- Ladefläche aus wasserfest verleimtem Sperrholz, Oberfläche Siebdruck, rutschhemmend
- Stirn- und Längswände mit senkrechten Streben
- Stirnwände mit waagrechttem Schiebegriff
- Stirn- und Längswandhöhe 800 mm
- Längswände herausnehmbar

AUSSTATTUNG

- 2 Lenkrollen mit **EasySTOP**, 2 Bockrollen, längs- und schmalseitig zu bedienen
- Bereifung aus thermoplastischem Gummi auf Kunststoffelge mit Präzisions-Rillenkugellager, grau, "spurlos", mit Fußschutz
- ab 1200 kg Traglast Bereifung aus Elastikvollgummi auf Aluminiumdruckgussfelge mit Präzisions-Rillenkugellager, schwarz, mit Fußschutz, Räder auch in grau erhältlich
- erhältlich in 2 Farben, RAL 5010 enizanblau oder RAL 7016 anthrazitgrau pulverbeschichtet

Stirnwände mit waagrechttem Schiebegriff
Längswände herausnehmbar
EasySTOP längs- und schmalseitig



NEU

Doppel - Stirnwandwagen | mit senkrechten Streben

Artikel-Nr. + /Farbe	Abmessung B x T x H (mm)	Gewicht kg	Ladefläche B x T (mm)	Traglast kg	Rad Ø (mm)
sw-1313 / AG	TG 1575 x 900 x 1105	68,0	1305 x 880	500	200 x 40
sw-1303 / AG	EV 1575 x 900 x 1105	72,5	1305 x 880	1200	200 x 50
sw-1613 / AG	TG 1875 x 900 x 1105	76,0	1605 x 880	500	200 x 40
sw-1603 / AG	EV 1875 x 900 x 1105	80,5	1605 x 880	1200	200 x 50
sw-2013 / AG	TG 2275 x 900 x 1105	90,5	2005 x 880	500	200 x 40
sw-2003 / AG	EV 2275 x 900 x 1105	95,0	2005 x 880	1200	200 x 50

TG = Thermoplastische Gummibereifung, EV = Elastikvollgummibereifung



Dreiwandwagen | mit senkrechten Streben

Artikel-Nr. + /Farbe	Abmessung B x T x H (mm)	Gewicht kg	Ladefläche B x T (mm)	Traglast kg	Rad Ø (mm)
sw-1317 / AG	TG 1575 x 900 x 1105	78,0	1305 x 845	500	200 x 40
sw-1307 / AG	EV 1575 x 900 x 1105	82,0	1305 x 845	1200	200 x 50
sw-1617 / AG	TG 1875 x 900 x 1105	86,5	1605 x 845	500	200 x 40
sw-1607 / AG	EV 1875 x 900 x 1105	89,5	1605 x 845	1200	200 x 50
sw-2017 / AG	TG 2275 x 900 x 1105	96,0	2005 x 845	500	200 x 40
sw-2007 / AG	EV 2275 x 900 x 1105	99,5	2005 x 845	1200	200 x 50

TG = Thermoplastische Gummibereifung, EV = Elastikvollgummibereifung



Vierwandwagen | mit senkrechten Streben

Artikel-Nr. + /Farbe	Abmessung B x T x H (mm)	Gewicht kg	Ladefläche B x T (mm)	Traglast kg	Rad Ø (mm)
sw-1314 / AG	TG 1575 x 900 x 1105	86,5	1305 x 810	500	200 x 40
sw-1304 / AG	EV 1575 x 900 x 1105	90,5	1305 x 810	1200	200 x 50
sw-1614 / AG	TG 1875 x 900 x 1105	95,0	1605 x 810	500	200 x 40
sw-1604 / AG	EV 1875 x 900 x 1105	97,5	1605 x 810	1200	200 x 50
sw-2014 / AG	TG 2275 x 900 x 1105	104,5	2005 x 810	500	200 x 40
sw-2004 / AG	EV 2275 x 900 x 1105	108,0	2005 x 810	1200	200 x 50

TG = Thermoplastische Gummibereifung, EV = Elastikvollgummibereifung



Schwerlast

pulgeschweißte Stahlkonstruktion
Drehschemellenkung mit schwerem
Präzisions-Rillenkugellagerkranz

KONSTRUKTION

- extrem robuste, pulgeschweißte Stahlkonstruktion

MERKMALE

- abgerundete Ecken
- Drehschemellenkung mit schwerem Präzisions-Rillenkugellagerkranz
- Sicherheitsanschlag und Deichsel mit Fallsicherung nach UVV
- max. Fahrgeschwindigkeit 6 km/h
- Standard Zugöse für 30 mm Kupplungsbolzen
- kompatible Zugmaulhöhe 400 - 600 mm

- Ladeflächen aus wasserfest verleimtem Sperrholz, Oberfläche Siebdruck, rutschhemmend

AUSSTATTUNG

- Schwerlasträder in robuster Stahlschweißkonstruktion mit Elastikvollgummibereifung oder Schwerlast-Lufträder mit Industrieprofil
- die Naben sind mit staubdicht gekapselten, vorgefetteten Lagern nach DIN ISO 355 oder 15-1981 ausgestattet
- erhältlich in RAL 2004 reinorange lackiert

Industrieanhänger | mit 1-Achs-Drehschemellenkung

Artikel-Nr.		Ladefläche B x T (mm)	Ladehöhe mm	Gewicht kg	Traglast kg	Rad Ø (mm)
zu-1001	VG	2000 x 1000	510	285,0	2000	360 x 60
zu-1002	L	2000 x 1000	540	270,0	2000	410 x 110
zu-1003	VG	2500 x 1250	510	335,0	2000	360 x 60
zu-1004	L	2500 x 1250	540	315,0	2000	410 x 110
zu-1005	VG	3000 x 1500	510	390,0	2000	360 x 60
zu-1006	L	3000 x 1500	540	375,0	2000	410 x 110
zu-1007	VG	2000 x 1000	530	285,0	3000	400 x 75
zu-1008	L	2000 x 1000	560	270,0	3000	460 x 140
zu-1009	VG	2500 x 1250	530	335,0	3000	400 x 75
zu-1010	L	2500 x 1250	560	320,0	3000	460 x 140
zu-1011	VG	3000 x 1500	530	390,0	3000	400 x 75
zu-1012	L	3000 x 1500	560	375,0	3000	460 x 140
zu-1013	VG	2000 x 1000	530	315,0	5000	400 x 130
zu-1014	L	2000 x 1000	700	310,0	5000	530 x 160
zu-1015	VG	2500 x 1250	530	355,0	5000	400 x 130
zu-1016	L	2500 x 1250	700	350,0	5000	530 x 160
zu-1017	VG	3000 x 1500	530	400,0	5000	400 x 130
zu-1018	L	3000 x 1500	700	395,0	5000	530 x 160

L = Luftbereifung, VG = Vollgummibereifung

1-Achs-Drehschemellenkung

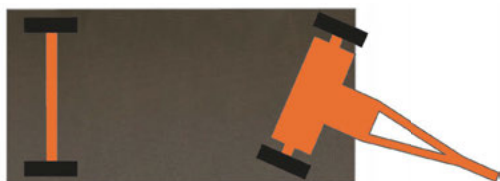

Industrieanhänger | mit 2-Achs-Drehschemellenkung

Artikel-Nr.		Ladefläche B x T (mm)	Ladehöhe mm	Gewicht kg	Traglast kg	Rad Ø (mm)
zu-1031	VG	2000 x 1000	510	300,0	2000	360 x 60
zu-1032	L	2000 x 1000	540	285,0	2000	410 x 110
zu-1033	VG	2500 x 1250	510	350,0	2000	360 x 60
zu-1034	L	2500 x 1250	540	335,0	2000	410 x 110
zu-1035	VG	3000 x 1500	510	405,0	2000	360 x 60
zu-1036	L	3000 x 1500	540	390,0	2000	410 x 110
zu-1037	VG	2000 x 1000	530	300,0	3000	400 x 75
zu-1038	L	2000 x 1000	560	285,0	3000	460 x 140
zu-1039	VG	2500 x 1250	530	350,0	3000	400 x 75
zu-1040	L	2500 x 1250	560	335,0	3000	460 x 140
zu-1041	VG	3000 x 1500	530	405,0	3000	400 x 75
zu-1042	L	3000 x 1500	560	395,0	3000	460 x 140
zu-1043	VG	2000 x 1000	530	330,0	5000	400 x 130
zu-1044	L	2000 x 1000	700	325,0	5000	530 x 160
zu-1045	VG	2500 x 1250	530	370,0	5000	400 x 130
zu-1046	L	2500 x 1250	700	365,0	5000	530 x 160
zu-1047	VG	3000 x 1500	530	415,0	5000	400 x 130
zu-1048	L	3000 x 1500	700	410,0	5000	530 x 160

L = Luftbereifung, VG = Vollgummibereifung

Schwerlast

2-Achs-Drehschemellenkung

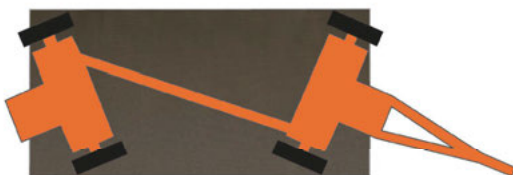

RAL
2004



Zusatzartikel
Einsteckungen aus Rundrohr
Bordwände
Stahlrohrwände

ZUSATZARTIKEL 4 Einsteckungen aus Rundrohr, Nutzlänge 600 mm

Artikel-Nr.

zu-1069

2 Seiten abklappbar
Stirnwände feststehend herausnehmbar
4 Kastenverschlüsse

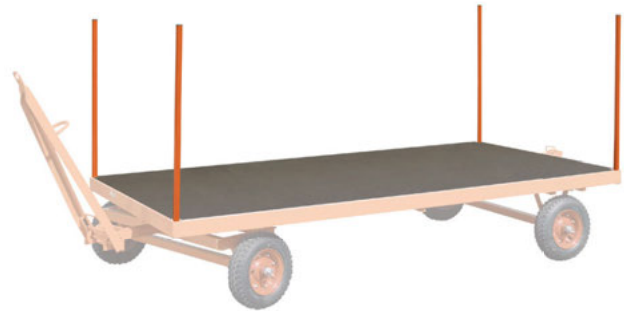

ZUSATZARTIKEL 4 Bordwände 400 mm hoch

Artikel-Nr. für Ladefläche
B x T (mm)

zu-1060	2000 x 1000
zu-1061	2500 x 1250
zu-1062	3000 x 1500

Ausrüstung nur werkseitig



ZUSATZARTIKEL 2 Stahlrohrwände 750 mm hoch, herausnehmbar

Artikel-Nr. für Ladefläche
B x T (mm)

zu-1063	2000 x 1000
zu-1064	2500 x 1250
zu-1065	3000 x 1500

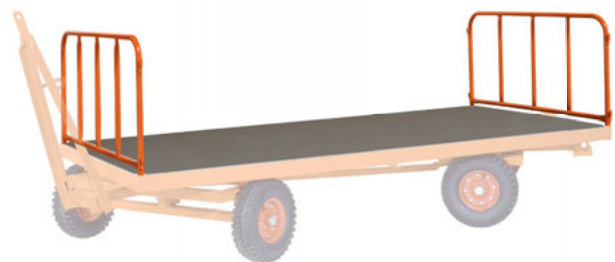

ZUSATZARTIKEL 4 Stahlrohrwände 750 mm hoch, Langseite einhängbar

Artikel-Nr. für Ladefläche
B x T (mm)

zu-1066	2000 x 1000
zu-1067	2500 x 1250
zu-1068	3000 x 1500



Schwerlast

Farbe blau (weitere Farben auf Anfrage)
praktisch und im Doppelpack



KONSTRUKTION

- Sperrholzplatte mit Antirutschbelag

MERKMALE

- alle Möbelhund®-Produkte werden in Verpackungseinheiten zu je 2 Stück geliefert

AUSSTATTUNG

- 4 Lenkrollen
- Bereifung aus Kunststoff mit Präzisions-Rillenkugellager, weiß oder Bereifung aus thermoplastischem Gummi auf Kunststofffelge mit Präzisions-Rillenkugellager, grau, "spurlos"
- Farbe blau



Möbelhund® | mit Kunststofflenkrollen

Artikel-Nr.	Abmessung B x T x H (mm)	Gewicht kg	Ladefläche B x T (mm)	Traglast kg	Rad Ø (mm)
mh-934.003	600 x 350 x 145	5,0	600 x 350	500	100 x 36
mh-938.000	600 x 350 x 175	6,0	600 x 350	500	125 x 40
mh-951.013	600 x 300 x 145	5,5	600 x 300	500	100 x 36

Verpackungseinheit (VE) zu je 2 Stück



Möbelhund® | mit thermoplastischer Bereifung

Artikel-Nr.	Abmessung B x T x H (mm)	Gewicht kg	Ladefläche B x T (mm)	Traglast kg	Rad Ø (mm)
mh-935.003	600 x 350 x 145	5,5	600 x 350	300	100 x 32
mh-939.000	600 x 350 x 175	6,0	600 x 350	300	125 x 30
mh-935.020	600 x 300 x 145	5,5	600 x 300	300	100 x 32

Verpackungseinheit (VE) zu je 2 Stück



Möbelhund® | mit thermoplastischer Bereifung (Premium)

Artikel-Nr.	Abmessung B x T x H (mm)	Gewicht kg	Ladefläche B x T (mm)	Traglast kg	Rad Ø (mm)
mh-949.050	600 x 350 x 145	5,0	600 x 350	350	100 x 32
mh-948.050	600 x 350 x 175	6,0	600 x 350	350	125 x 30
mh-949.051	600 x 300 x 145	5,0	600 x 300	350	100 x 32

Verpackungseinheit (VE) zu je 2 Stück



Antirutschbelag in anderen Farben auf Anfrage lieferbar

MÖBELHUNDSAMMLER

Spezial

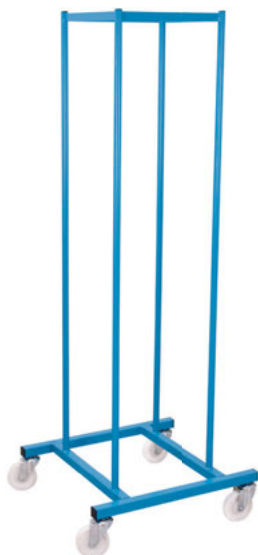

KONSTRUKTION

- Schweißkonstruktion aus Stahl

MERKMALE

- für ca. 40 Stück Möbelhund® im Maß 600 x 300 mm (B x T) oder 600 x 350 mm (B x T)

AUSSTATTUNG

- 4 Lenkrollen
- Bereifung aus Kunststoff mit Präzisions-Rillenkugellager, weiß
- erhältlich in 2 Farben, RAL 5012 lichtblau oder RAL 7016 anthrazitgrau pulverbeschichtet

Möbelhundsammler in Sondermaßen auf Anfrage

Möbelhundsammler

Artikel-Nr. + /Farbe	Abmessung B x T x H (mm)	Gewicht kg	Ladefläche Möbelhund®	Traglast kg	Rad Ø (mm)
mh-942.500 / AG	700 x 740 x 2000	22,0	40x	250	125 x 40

Schwarz

KONSTRUKTION

- Sperrholzplatte mit Europa-Gummihaube oder mit verklebter Riefengummimatte

MERKMALE

- Möbelhund® - Europa mit umlaufendem Gummipuffer als Rammenschutz für Wände und Türen
- alle Möbelhunde®-Produkte werden in Verpackungseinheiten zu je 2 Stück geliefert

AUSSTATTUNG

- 4 Lenkrollen
- Bereifung aus Kunststoff mit Präzisions-Rillenkugellager, weiß oder Bereifung aus thermoplastischem Gummi auf Kunststoffelge mit Präzisions-Rillenkugellager, grau, "spurlos"
- Farbe schwarz

praktisch und im Doppelpack
Europa-Gummihaube oder
verklebte Riefenmatte
Farbe schwarz

Möbelhund® - Europa | mit Kunststofflenkrollen

Preis VE	Artikel-Nr.	Abmessung B x T x H (mm)	Gewicht kg	Ladefläche B x T (mm)	Traglast kg	Rad Ø (mm)
€ 118,75	mh-936.003	600 x 350 x 145	5,5	600 x 350	500	100 x 36

Verpackungseinheit (VE) zu je 2 Stück



Möbelhund® - Europa | mit thermoplastischer Bereifung

Preis VE	Artikel-Nr.	Abmessung B x T x H (mm)	Gewicht kg	Ladefläche B x T (mm)	Traglast kg	Rad Ø (mm)
€ 125,82	mh-937.003	600 x 350 x 145	6,5	600 x 350	300	100 x 32

Verpackungseinheit (VE) zu je 2 Stück



Möbelhund® - Europa | mit thermoplastischer Bereifung (Premium)

Preis VE	Artikel-Nr.	Abmessung B x T x H (mm)	Gewicht kg	Ladefläche B x T (mm)	Traglast kg	Rad Ø (mm)
€ 142,04	mh-949.300	600 x 350 x 145	6,0	600 x 350	350	100 x 32

Verpackungseinheit (VE) zu je 2 Stück



Möbelhunde® | mit Kunststofflenkrollen

Preis VE	Artikel-Nr.	Abmessung B x T x H (mm)	Gewicht kg	Ladefläche B x T (mm)	Traglast kg	Rad Ø (mm)
€ 114,27	mh-934.017	600 x 350 x 145	5,0	600 x 350	500	100 x 36
€ 142,63	mh-938.500	600 x 350 x 175	6,0	600 x 350	500	125 x 40
€ 104,52	mh-951.500	600 x 300 x 145	4,5	600 x 300	500	100 x 36

Verpackungseinheit (VE) zu je 2 Stück



Möbelhunde® | mit thermoplastischer Bereifung

Preis VE	Artikel-Nr.	Abmessung B x T x H (mm)	Gewicht kg	Ladefläche B x T (mm)	Traglast kg	Rad Ø (mm)
€ 127,13	mh-935.014	600 x 350 x 145	6,0	600 x 350	300	100 x 32
€ 156,53	mh-939.500	600 x 350 x 175	6,5	600 x 350	300	125 x 30
€ 120,09	mh-935.500	600 x 300 x 145	5,5	600 x 300	300	100 x 32

Verpackungseinheit (VE) zu je 2 Stück



Spezial

praktisch und im Doppelpack

Farbe natur

Griffmulde

KONSTRUKTION

- Sperrholzplatte roh

MERKMALE

- Griffmulde
- alle Möbelhund®-Produkte werden in Verpackungseinheiten zu je 2 Stück geliefert

AUSSTATTUNG

- 3 Lenkrollen
- Bereifung aus Kunststoff mit Präzisions-Rillenkugellager, weiß, oder Bereifung aus thermoplastischem Gummi auf Kunststofffelge mit Präzisions-Rillenkugellager, grau, "spurlos"



Triple-Dog | mit Kunststofflenkrollen

Artikel-Nr.	Abmessung B x T x H (mm)	Gewicht kg	Ladefläche B x T (mm)	Traglast kg	Rad Ø (mm)
mh-540.000	540 x 540 x 145	3,0	540 x 540	300	100 x 36

Verpackungseinheit (VE) zu je 2 Stück

Triple-Dog | mit thermoplastischer Bereifung

Artikel-Nr.	Abmessung B x T x H (mm)	Gewicht kg	Ladefläche B x T (mm)	Traglast kg	Rad Ø (mm)
mh-540.500	540 x 540 x 145	3,5	540 x 540	200	100 x 32

Verpackungseinheit (VE) zu je 2 Stück

MÖBELHUNDE®

Blau

KONSTRUKTION

- Sperrholzplatte mit Antirutschbelag

MERKMALE

- alle Möbelhund®-Produkte werden in Verpackungseinheiten zu je 2 Stück geliefert

AUSSTATTUNG

- 4 Lenkrollen
- Bereifung aus Kunststoff mit Präzisions-Rillenkugellager, weiß oder Bereifung aus thermoplastischem Gummi auf Kunststofffelge mit Präzisions-Rillenkugellager, grau, "spurlos"
- Farbe blau



Möbelhund® | mit Kunststofflenkrollen

Artikel-Nr.	Abmessung B x T x H (mm)	Gewicht kg	Ladefläche B x T (mm)	Traglast kg	Rad Ø (mm)
mh-938.024	600 x 600 x 175	10,5	600 x 600	900	125 x 40

Verpackungseinheit (VE) zu je 2 Stück

Spezial



Möbelhund® | mit thermoplastischer Bereifung

Artikel-Nr.	Abmessung B x T x H (mm)	Gewicht kg	Ladefläche B x T (mm)	Traglast kg	Rad Ø (mm)
mh-950.003	600 x 600 x 255	11,5	600 x 600	750	200 x 40

Verpackungseinheit (VE) zu je 2 Stück

RAL 5010 RAL 7016

KONSTRUKTION

- Schweißkonstruktion aus Stahl

MERKMALE

- Aufnahmeelement mit verklebtem Riefengummi und 4 weißen Gummizapfen
- Schiebegriff mit PVC-Handgriffen, umlegbar, arretierbar
- inkl. Hebel zur Arretierung der Hubbewegung
- Quer- und Längsaufnahme von Tischen möglich

AUSSTATTUNG

- 2 Rollen auf einer Achse montiert und 2 Lenkrollen
- Bereifung aus thermoplastischem Gummi auf Kunststoffelge mit Präzisions-Rillenkugellager, grau, "spurlos"
- erhältlich in 2 Farben, RAL 5010 enizanblau oder RAL 7016 anthrazitgrau pulverbeschichtet

Einsparung von min. 50% Arbeitszeit
Quer- und Längsaufnahme von Tischen

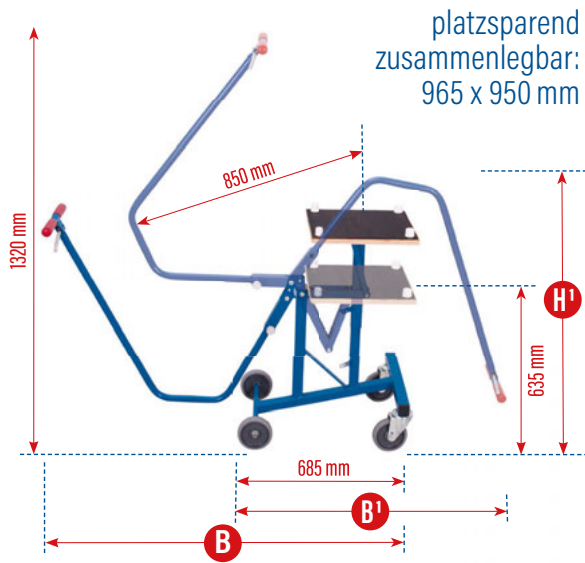

1 Aufnahmeelement

mit Gummizapfen, garantiert beschädigungsfreie Aufnahme und abrutschsicheren Transport

2 Justierung

des Spiels mittels Schraubenverstellung

3 Feststeller

für Schiebegriff

4 Lenkrolle

mit thermoplastischer Bereifung, wartungsfreies Präzisions-Rillenkugellager

5 Hubbewegung

wird automatisch in Endposition arretiert, zum Absenken wird die Arretierung über einen Hebel am Schiebegriff gelöst

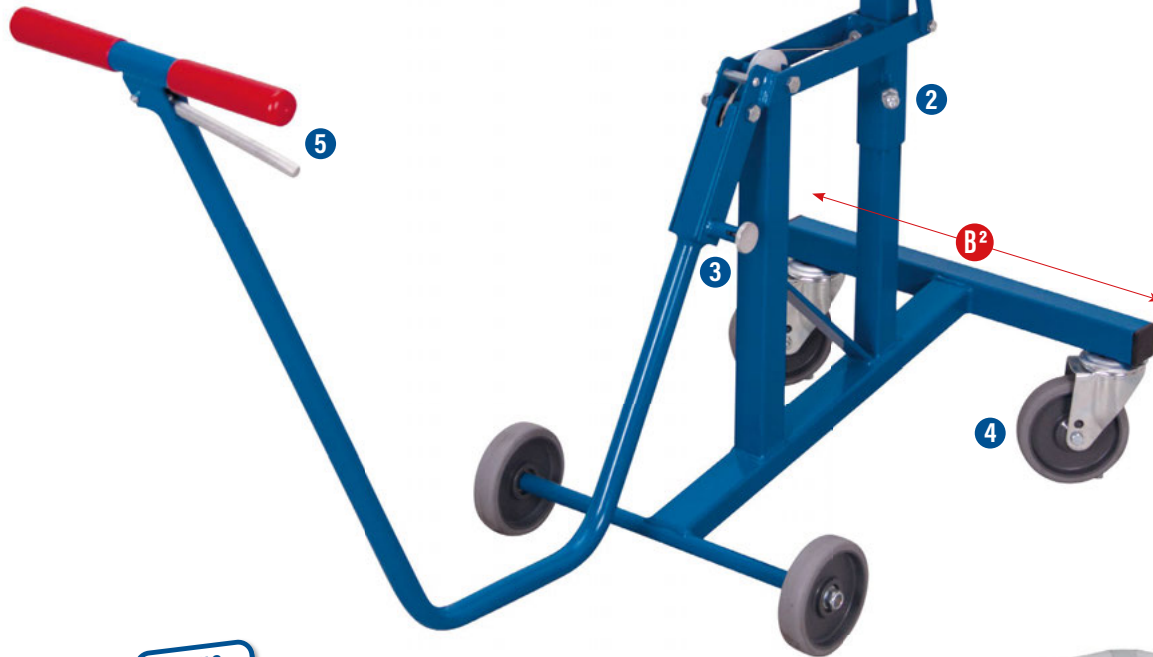
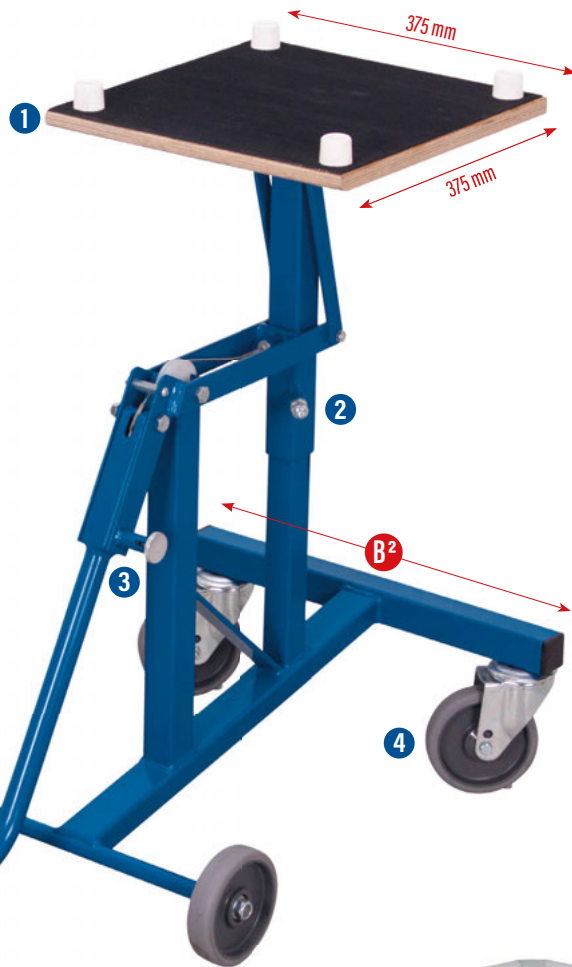

**PREIS
LEISTUNG**

Tisch-Heberoller

Artikel-Nr.+ /Farbe	Abmessung B x T x H (mm)	Gewicht kg	Ladefläche B x T (mm)	Traglast kg	Rad Ø (mm)
sw-490.001 / AG	1350 x 490 x 815	17,5	375 x 375	100	125 x 30
	B ¹ x B ² x H ¹ (mm)				
	965 x 490 x 950	Abmessung bei umgelegtem Schiebegriff			



Spezial

RAL 7035 RAL 7016

Ablage und Transport von Akten und Büchern



AG



KONSTRUKTION

- Schweißkonstruktion aus Stahl

MERKMALE

- 3-seitig geschlossenes Aktenfach
- Stirn- und Längswandhöhe 505 mm
- Ladefläche mit 10° Neigung zur Rückwand
- Schmalseiten mit Schiebegriff

AUSSTATTUNG

- 4 Lenkrollen mit Radfeststeller
- Bereifung aus thermoplastischem Gummi auf Kunststoffelge mit Präzisions-Rillenkugellager, grau, "spurlos"
- erhältlich in 2 Farben, RAL 7035 lichtgrau oder RAL 7016 anthrazitgrau pulverbeschichtet

Aktenwagen

Artikel-Nr. + /Farbe	Abmessung B x T x H (mm)	Gewicht kg	Ladefläche B x T x H (mm)	Traglast kg	Rad Ø (mm)
sw-500.380 / AG	625 x 550 x 1025	25,0	550 x 500 x 420	100	100 x 32

AKTENWAGEN MIT 12 FÄCHERN



RAL 5010 RAL 7016

fest verschweißt

EasySTOP



345 mm

KONSTRUKTION

- Grundrahmen aus geschweißter Stahlkonstruktion

MERKMALE

- längsseitig mit je 6 Fächern
- Aufbau und Fächer aus wasserfest verleimtem Sperrholz, Oberfläche filmbeschichtet
- Fachböden mit 9° Neigung zur Mittelwand
- schmalseitig jeweils ein nach oben gerichteter Schiebepügel

AUSSTATTUNG

- 2 Lenkrollen mit **EasySTOP**, 2 Bockrollen
- Bereifung aus thermoplastischem Gummi auf Kunststoffelge mit Präzisions-Rillenkugellager, grau, "spurlos", mit Fußschutz
- erhältlich in 2 Farben, RAL 5010 enizanblau oder RAL 7016 anthrazitgrau pulverbeschichtet

*Fachgröße: 340 x 320 x 345 mm (B x T x H)

Aktenwagen mit 12 Fächern

Artikel-Nr. + /Farbe	Abmessung B x T x H (mm)	Gewicht kg	Ladefläche Fächer*	Traglast kg	Rad Ø (mm)
sw-700.995 / AG	1105 x 700 x 1185	66,5	2 x 6	400	200 x 40

Traglast Etagenboden: 30 kg**

BÜCHERTRANSPORTWAGEN

RAL 5010 RAL 7016

Spezial



275 mm

KONSTRUKTION

- Schweißkonstruktion aus Stahl

MERKMALE

- 3 Etagen zur Lagerung und zum Transport von Büchern
- Böden mit 5° Neigung zur Rückwand
- stirnseitig jeweils 1 Schiebepügel

AUSSTATTUNG

- 4 Lenkrollen, davon 2 Stück mit Radfeststeller
- Bereifung aus thermoplastischem Gummi auf Kunststoffelge mit Präzisions-Rillenkugellager, grau, "spurlos"
- erhältlich in 2 Farben, RAL 5010 enizanblau oder RAL 7016 anthrazitgrau pulverbeschichtet

Büchertransportwagen

Artikel-Nr. + /Farbe	Abmessung B x T x H (mm)	Gewicht kg	Ladefläche B x T (mm)	Traglast kg	Rad Ø (mm)
sw-300.000 / AG	1085 x 300 x 900	26,0	830 x 265	150	75 x 25

Traglast Etagenboden: 50 kg**



RAL 5010 RAL 7016

KONSTRUKTION

- Schweißkonstruktion aus Stahl

MERKMALE

- je Seite 10 Fächer
- Fachböden aus wasserfest verleimtem Sperrholz, filmbeschichtet, Neigung 5° zur Mittelwand
- Mittelwände mit Drahtgitter 50 x 100 mm
- Seitenwände mit Lochblech
- einseitig 2 senkrechte Schiebegriffe

- Schiebegriffe 100 mm über Grundrahmen stehend
- umlaufende Stoßschutzleiste aus Kunststoffprofil am Grundrahmen

AUSSTATTUNG

- 2 Lenkrollen mit **EasySTOP**, 2 Bockrollen
- Bereifung aus thermoplastischem Gummi auf Kunststofffelge mit Präzisions-Rillenkugellager, grau, "spurlos", mit Fußschutz
- erhältlich in 2 Farben, RAL 5010 enizanblau oder RAL 7016 anthrazitgrau pulverbeschichtet

Ablage und Transport von Akten
fest verschweißt

EasySTOP

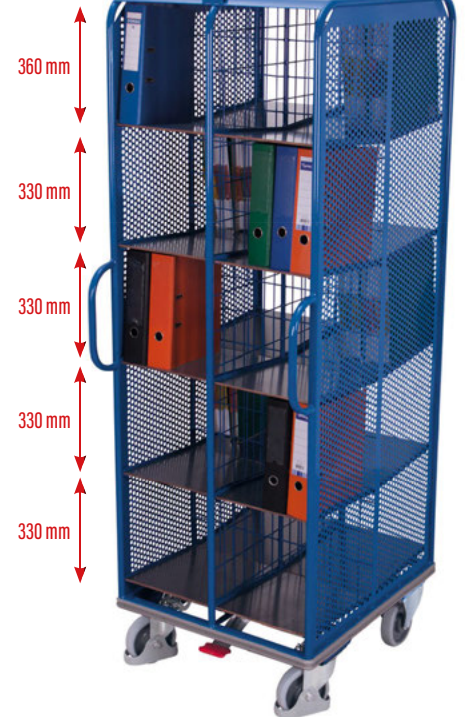

* Fachgröße: 305 x 345 x 330 mm (B x T x H)

Aktenwagen mit 20 Fächern

Artikel-Nr. + /Farbe	Abmessung B x T x H (mm)	Gewicht kg	Ladefläche Fächer*	Traglast kg	Rad Ø (mm)
sw-574.002 / AG	690 x 860 x 2015	69,0	2 x 10	500	160 x 40

Traglast Etagenboden: 25 kg**



RAL 5010

KONSTRUKTION

- Grundrahmen aus geschweißter Stahlkonstruktion

MERKMALE

- 9 Fächer für Aktenordner
- Aufbau und Fächer aus Holzwerkstoffplatte, Buchendekor
- Fächer verschließbar durch Rolladen mit Zylinderschloss
- stirnseitig mit Griffmulde
- Grundrahmen mit umlaufender Stoßschutzleiste aus Kunststoffprofil

AUSSTATTUNG

- 2 Lenkrollen mit **EasySTOP**, 2 Bockrollen
- Bereifung aus thermoplastischem Gummi auf Kunststofffelge mit Präzisions-Rillenkugellager, grau, "spurlos", mit Fußschutz
- Grundrahmen erhältlich in RAL 5010 enizanblau pulverbeschichtet



*Fachgröße: 250 x 400 x 330 mm (B x T x H)

AKTENWAGEN MIT 9 FÄCHERN

mit Rolladen verschließbar

EasySTOP



Aktenwagen mit 9 Fächern verschließbar

Artikel-Nr.	Abmessung B x T x H (mm)	Gewicht kg	Ladefläche Fächer*	Traglast kg	Rad Ø (mm)
sw-474.000	875 x 490 x 1460	76,0	9	400	160 x 40

Traglast Etagenboden: 50 kg**

**Statische Flächenlast; Gesamttraglast des Transportgerätes darf nicht überschritten werden!

einfache Schüttgutentsorgung
 Entriegelungsmechanismus beim Abkippen
 optionale Radsätze



KONSTRUKTION

- Schweißkonstruktion aus Stahl
- mit Abrollsystem

MERKMALE

- selbsttätiges Abkippen durch Entriegelung der Mulde beim Anfahren des zu füllenden Behälters
- automatische Rückstellung nach Entleerung
- Staplertunnel für sicheren Transport

AUSSTATTUNG

- verschiedene Radtypen mit unterschiedlichen Traglasten optional erhältlich
- Vorrichtung für nachrüstbare Räder
- optional auch mit Ablasshahn (nur werkseitig montierbar)
- erhältlich in 2 Farben, RAL 5012 lichblau oder RAL 7016 anthrazitgrau lackiert



Selbstkipper

Artikel-Nr.+ /Farbe	Abmessung B x T x H (mm)	Gewicht kg	Schüttkanten- höhe (mm)	Traglast kg	Volumen Ltr.
sw-300.004 / AG	1385 x 880 x 615	93,5	615	1500	300
sw-500.004 / AG	1485 x 1400 x 615	121,0	615	2000	520
sw-600.004 / AG	1535 x 860 x 865	118,0	865	2000	600
sw-100.004 / AG	1525 x 1205 x 1070	168,5	1070	2000	1000



ZUSATZARTIKEL Radsätze für Selbstkipper

Artikel-Nr.		Traglast kg	Rad Ø (mm)
zsw-000.500	Ablasshahn (siehe Seite 126)*	-	-
rsa-200.400	Thermoplastische Bereifung	500	200 x 40
rsa-200.401	Polyamidbereifung	1050	200 x 50
rsa-200.402	Elastikvollgummibereifung	1050	200 x 50
rsa-200.403	Polyurethanbereifung 92° Shore A	1500	200 x 50
rsa-200.404	Polyurethanbereifung 92° Shore A	2000	200 x 50

*Ausrüstung nur werkseitig

durch den Radsatz kann sich die Traglast reduzieren

Radsatz bestehend aus: 2 Lenkrollen mit Radfeststeller und Fußschutz sowie 2 Bockrollen



Thermoplastische Rolle



Polyamidrolle



Elastikvollgummirolle



Polyurethanrolle 92° Shore A
Traglast 1500 kg



Polyurethanrolle 92° Shore A
Traglast 2000 kg

automatische Rückstellung
 und Verriegelung nach Entleerung



RAL 5010 **RAL 7016**

KONSTRUKTION

- Schweißkonstruktion aus Stahl

MERKMALE

- zur Aufnahme von 240 Ltr. Kunststoffsäcken
- offener, klappbarer Klemmbügel zum Fixieren des Wertstoffsacks
- Sackaufnahme 40° geneigt

AUSSTATTUNG

- erhältlich in 2 Farben, RAL 5010 einzanblau oder RAL 7016 anthrazitgrau pulverbeschichtet

Aufnahme von 240 Ltr. Kunststoffsäcken mit Klemmbügel zum Fixieren

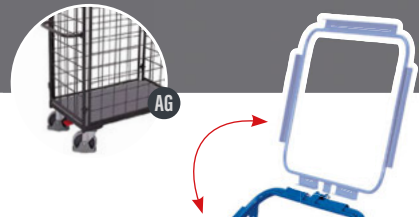

Neigung für Sackaufnahme 40°

Wertstoffsammler

Artikel-Nr. + /Farbe	Abmessung B x T x H (mm)	Gewicht kg	Volumen Ltr.
sw-240.100 / AG	635 x 500 x 1210	13,0	240

Neigung für Sackaufnahme 40°

Wertstoffsammler

Artikel-Nr. + /Farbe	Abmessung B x T x H (mm)	Gewicht kg	Volumen Ltr.
sw-240.200 / AG	480 x 400 x 1210	11,0	240



RAL 2009

KONSTRUKTION

- Schweißkonstruktion aus Stahl

MERKMALE

- Aufnahme für Abfallsäcke und Reinigungsgeräte
- Schiebegriffe mit 2 innovativen PVC-Sicherheits-handgriffen
- abschließbarer Blechkasten

AUSSTATTUNG

- Räder der Hinterachse mit Luftbereifung auf Stahlfelge mit Präzisions-Rillenkugellager
- Räder der Vorderachse mit Bereifung aus thermoplastischem Gummi auf Kunststofffelge mit Präzisions-Rillenkugellager, grau, "spurlos"
- Farbe RAL 2009 verkehrsorange pulverbeschichtet

Schiebegriff mit PVC-Sicherheitshandgriff abschließbar

inkl. Blechkasten mit Dreikantschloss (ohne Zubehör)

Kehrriechwagen

Artikel-Nr.	Abmessung B x T x H (mm)	Gewicht kg	Traglast kg	Rad Ø (mm)
sw-780.100	L 1125 x 780 x 1045	38,5	100	400 x 100

L = Luftbereifung



Spezial

Überfahrbrücke zum Be- und Entladen von Fahrzeugen

KONSTRUKTION

- leichte und sehr stabile Konstruktion aus Aluminium Riffelblech

MERKMALE

- Neigung 7°
- leichte und sichere Handhabung
- integrierte Grifflöcher
- mit Positionierungshilfen, die auch gegen ein Wegrutschen sichern
- geneigte und angefaste Auffahrtsbereiche
- rutschhemmende Oberfläche

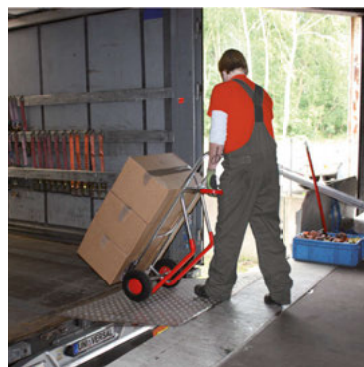

Überfahrbrücke

Artikel-Nr.	Abmessung B x T x H (mm)	Gewicht kg	Traglast kg
sg-100.008	1250 x 995 x 120	35,0	1200

AUFFAHRRAMPE

nur auf ebenen Flächen zu verwenden
bewegliche Lippe für weiteren
Höhenausgleich



Spezial

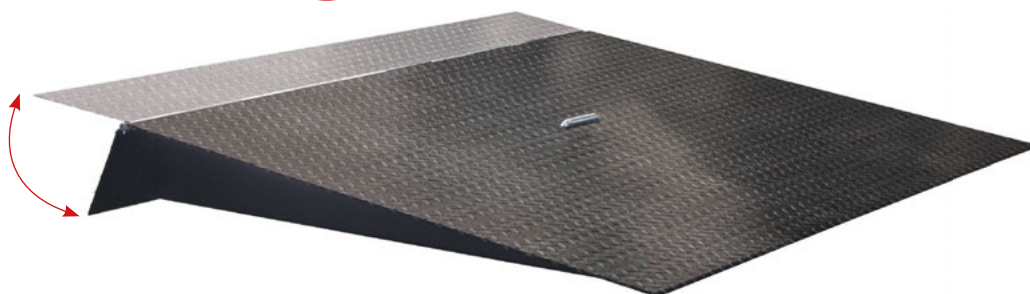

KONSTRUKTION

- Schweißkonstruktion aus Stahl

MERKMALE

- nur auf ebenen Flächen bei voller Auflage der Seitenträger zu verwenden
- Neigung 7°
- ansteigend von 0 - 200 mm, bewegliche Lippe für weiteren Höhenausgleich
- Höhe unter der Lippe 190 mm, im vorderen Bereich 10° abgewinkelt

- Tränenblechauflage 10/12 für die Lippe
- Tränenblechauflage 6/8 mm für die Rampe
- beidseitig Kette mit Haken zur Verschiebesicherung
- zentraler, ausziehbarer Hebebügel zur Aufnahme mit einem Gabelzinken zum Transport/Positionieren der Rampe

AUSSTATTUNG

- erhältlich in RAL 9017 verkehrsschwarz (Industrielack)

RAL
9017

Auffahrrampe | mit beweglicher Lippe

Artikel-Nr.	Abmessung B x T x H (mm)	Gewicht kg	Lippentiefe (mm)	Traglast kg
sg-200.520	2000 x 1815 x 200	282,5	300	7500

INDIVIDUELL

- Anpassungsmöglichkeiten ganz nach den Wünschen des Kunden

EINZELSTÜCK

- Lieferungen von Kleinserien ab ein Stück
- Ansichtszeichnungen zur Freigabe
- faire Preise auch bei geringen Stückzahlen

KUNDENORIENTIERT

- Analyse von Einsatzbereich, Handling, Arbeitsabläufen uvm. in enger Zusammenarbeit mit dem Kunden

MABGESCHNEIDERT

- Produkte in Sonderabmessungen, Sonderfarben und kompletter Neukonstruktion

Unsere
Sonderan-
fertigungen
im Vergleich



VARIOfit[®]



Sonderanfertigung

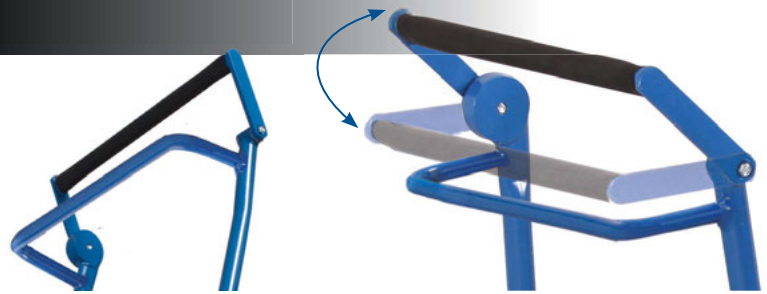

Leichtgängig, durchdacht und bedienerfreundlich

Mit der Totmannbremse von **VARIOfit®** steht ein weiteres Bremssystem zur Verfügung. Die Ausführung ist typisch **VARIOfit®**: Qualitativ hochwertig, leichtgängig, durchdacht und bedienerfreundlich. Alle bremskraftübertragenen Komponenten sind in die Rohrkonstruktion integriert und somit gegen äußere Einflüsse geschützt. Das hat den Vorteil, dass es keine überstehenden Teile gibt, die den Bediener bei der Nutzung des Transportgerätes beeinträchtigen könnten. Das Transportgerät ist immer gebremst und gegen Wegrollen gesichert, bis der Schiebegriff heruntergedrückt wird und sich somit die Totmannbremse löst. Beim Loslassen des Schiebegriffs wird die Totmannbremse selbsttätig aktiviert und das Transportgerät steht wieder sicher gebremst. Der zusätzliche Griffbügel unterhalb des Schiebebügels ermöglicht beim Lösen der Bremse ein ergonomisches Verfahren des Transportgerätes.



bequeme Handhabung

keine Verletzungsgefahr durch freiliegende Bowdenzüge oder hervorstehende Metallkanten

nachregulierbare Bremswirkung

Bremsmöglichkeit in jeder Radstellung

sofortiger Stillstand beim Loslassen des Schiebe-/Ziehbügels

zusätzlicher Griffbügel ermöglicht ergonomisches Lösen der Bremse

sichere Führung bei freien Rädern

fester Stand

Seite 10

Zubehör



Seite 14



Seite 23



Seite 32



Seite 36



Seite 121



Seite 123

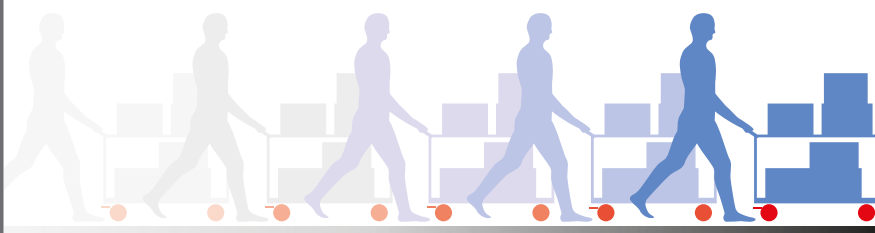

Leichtläufer, die jede Strecke spielend meistern

Die **VARIOfit®**-Räder mit ihren wartungsfreien Präzisions-Rillenkugellagern und optimaler Bereifung bieten gegenüber üblichen Rollen einen ca. 50% geringeren Anfahrwiderstand. Das heißt, dass auch bei schwerer Last der Wagen leicht zu schieben ist. Das spart Zeit, Kraft und Geld im täglichen Gebrauch. Selbstverständlich mit unserem bewährten **VARIOfit®**-Fußschutz.

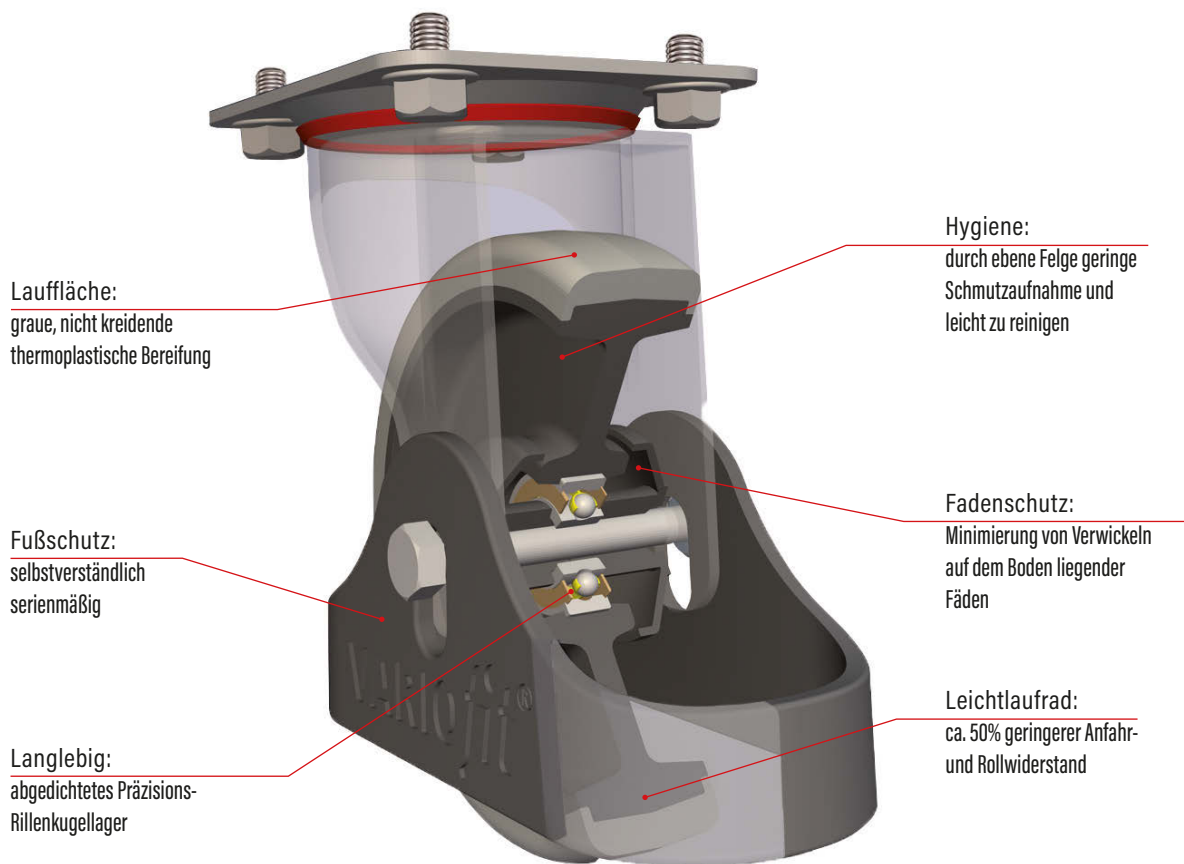

Lauffläche:
graue, nicht kreidende
thermoplastische Bereifung

Hygiene:
durch ebene Felge geringe
Schmutzaufnahme und
leicht zu reinigen

Fußschutz:
selbstverständlich
serienmäßig

Fadenschutz:
Minimierung von Verwickeln
auf dem Boden liegender
Fäden

Langlebig:
abgedichtetes Präzisions-
Rillenkugellager

Leichtlauftrad:
ca. 50% geringerer Anfahr-
und Rollwiderstand

VARIOfit®-Leichtlaufräder: Mit geringstem Aufwand setzt sich der Wagen, selbst schwerbeladen, in Bewegung. Das bedeutet auch weniger Anstrengung beim Schieben sowie schnelleres Transportieren der Ware.



Mit herkömmlichen Rädern muss viel Kraft aufgewendet werden, um den Wagen in Bewegung zu setzen und zu schieben.



In Verbindung mit EasySTOP die perfekte Lösung



WAS IST EINE ROLLE?

- eine Rolle besteht zumindest aus einem Rad, einer festen oder drehbaren Gabel, einer Radachse sowie einer Befestigungseinrichtung (z.B. an einem Transportgerät)
- es existieren 3 prinzipielle Arten von Rollen: Lenkrollen und Bockrollen mit Anschraubplatten und Rückenlochrollen



Rollenlager

- robuste, widerstandsfähige, weitgehend wartungsfreie Lagerung
- geringe Lagerreibung
- stoßunempfindlich
- Dauerschmierung
- meistverwendete Lager für Geräte mit geringer Geschwindigkeit

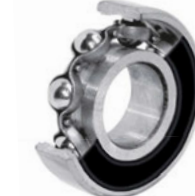

Präzisions-Rillenkugellager

- abgedichtete, wartungsfreie Lagerung
- garantierte Leichtläufigkeit im beladenen Zustand, auch auf geneigten und unebenen Untergründen, sowie bei größeren Belastungen und Geschwindigkeiten
- minimale Lagerreibung
- stoßunempfindlich

RÄDER UND ROLLENARTEN



Einbaurad



Bockrolle



Lenkrolle



Bremsrolle

ANORDNUNG LENK- UND BOCKROLLEN

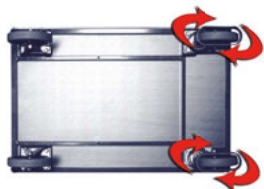

Zwei Lenk- und zwei Bockrollen

- gebräuchlichste Anordnung
- guter Geradeauslauf
- gute Kurvenfahrt

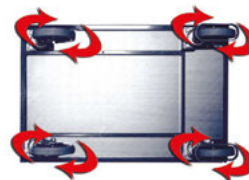

Vier Lenkrollen

- sehr beweglich, daher für schmale Bereiche geeignet
- durch Lenkrollen mit Richtungs-feststeller verbesserter Geradeauslauf



Eine Lenk- und zwei Bockrollen

- für geringe Lasten geeignet
- sehr wendig
- neigt beim vorderlastigen Beladen zum Kippen

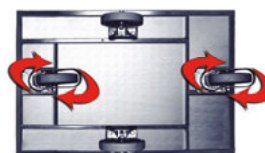

Zwei Lenk- und zwei Bockrollen

- Rombische Anordnung
- guter Geradeauslauf
- leicht auf der Stelle zu drehen
- neigt beim eckenlastigen Beladen zum Kippen
- Bockrollen haben eine größere Bauhöhe



Thermoplastisches Rad

Standardbereifung bei den **VARIOfit®** Transportgeräten. Geeignet für die verschiedensten Untergründe und Einsatzzwecke im täglichen Gebrauch.

■ MERKMALE

- Präzisions-Rillenkugellager
- hohe Tragfähigkeit
- geräuscharmer Lauf
- geringer Rollwiderstand
- spurlos
- hohe Verschleißfestigkeit
- chemische Beständigkeit (Öle, Gase, Säuren, Lösungsmittel, organische Stoffe)
- (-20° / +80°C / 65° Shore A)

65°
Shore A



Luftrad

Geeignet für unebene Bodenverhältnisse, z.B. mit Absätzen, besonders im Freien.

■ MERKMALE

- Rollenkorblagerung
- geringe Tragfähigkeit
- hoher Laufkomfort
- geräuscharmer Lauf



Polyamidrad

Für den Einsatz auf ebenen Untergründen im Nassbereich.

■ MERKMALE

- Präzisions-Rillenkugellager
- hohe Tragfähigkeit
- chemische Beständigkeit (Salze, Fette, Säuren, Laugen)
- (-40° / +90°C / 75° Shore D)

75°
Shore D



Elastikvollgummirad

Für hohe Belastungen, auch bei schlechten Bodenverhältnissen und empfindlichem Transportgut zu empfehlen.

■ MERKMALE

- Präzisions-Rillenkugellager
- hohe Tragfähigkeit
- geräuscharmer Lauf
- geringer Rollwiderstand
- hohe Verschleißfestigkeit
- (-20° / +80°C / 72° Shore A)

72°
Shore A



Elektrisch leitfähiges Vollgummirad (ESD)

Geeignet wenn eine statische Aufladung des Transportgutes und -gerätes verhindert werden soll.

■ MERKMALE

- Präzisions-Rillenkugellager
- hohe Tragfähigkeit
- geräuscharmer Lauf
- spurlos
- geringer Rollwiderstand
- hohe Verschleißfestigkeit
- (-20° / +80°C / 65° Shore A)

65°
Shore A



ÄRÄDER AUS POLYURETHAN

Für den Einsatz im industriellen Bereich bei hoher Belastung und für gemischte Anwendung innen/außen. Polyurethane können gezielt auf Ihr Einsatzgebiet eingestellt werden.

Polyurethanrad

Eignen sich für stark beanspruchende, unebene Bodenverhältnisse z. B. Schwellen und Außenbereiche.

■ MERKMALE

- Präzisions-Rillenkugellager
- hohe Tragfähigkeit
- geräuscharmer Lauf
- hohe Abriebfestigkeit
- hohe Schnittfestigkeit
- geringer Rollwiderstand
- hohe Verschleißfestigkeit
- (-20° / +80°C / 92° Shore A)

92°
Shore A



Polyurethanrad

Besonders geeignet wenn hohe Reibungskräfte wirken, z. B. bei Motorbetriebenen Geräten

■ MERKMALE

- Präzisions-Rillenkugellager
- hohe Tragfähigkeit
- geräuscharmer Lauf
- hohe Abriebfestigkeit
- hohe Schnittfestigkeit
- geringer Rollwiderstand
- hohe Verschleißfestigkeit
- (-20° / +80°C / 96° Shore A)

96°
Shore A



Zubehör

Thermoplastische Rollen Luftrollen

WAS BEDEUTET SHORE?

Die Shore-Härte ist ein Werkstoffkennwert für Elastomere und Kunststoffe und ist in den Normen DIN EN ISO 868 und DIN ISO 7619-1 festgelegt. Das Kernstück des Shore-Härte-Prüfers besteht aus einem federbelasteten Stift aus gehärtetem Stahl.

Dessen Eindringtiefe in das zu prüfende Material ist ein Maß für die Shore-Härte, die auf einer Skala von 0 Shore (2,5 Millimeter Eindringtiefe) bis 100 Shore (0 Millimeter Eindringtiefe) gemessen wird. Eine hohe Zahl bedeutet also eine große Härte.



Thermoplastische Rollen | Bockrolle | 65° Shore A

Artikel-Nr.	Abmessung B x T (mm)	Bauhöhe mm	Plattengröße mm	Lochabstände mm	Gewicht kg	Traglast kg
bpg-200.050	200 x 40	235	110 x 4 x 135	75/80 x 105	1,5	225
bpg-160.050	160 x 40	195	110 x 4 x 135	75/80 x 105	1,4	200
bpg-125.050	125 x 30	155	80 x 4 x 105	75/80 x 60	0,6	110



Thermoplastische Rollen | Lenkrolle | 65° Shore A

Artikel-Nr.	Abmessung B x T (mm)	Bauhöhe mm	Plattengröße mm	Lochabstände mm	Gewicht kg	Traglast kg
lpg-200.050	200 x 40	235	110 x 4 x 135	75/80 x 105	2,0	225
lpg-160.050	160 x 40	195	110 x 4 x 135	75/80 x 105	1,7	200
lpg-125.050	125 x 30	155	80 x 4 x 105	75/80 x 60	0,8	110



Thermoplastische Rollen | Bremsrolle | 65° Shore A

Artikel-Nr.	Abmessung B x T (mm)	Bauhöhe mm	Plattengröße mm	Lochabstände mm	Gewicht kg	Traglast kg
dpg-200.050	200 x 40	235	110 x 4 x 135	75/80 x 105	2,4	225
dpg-160.050	160 x 40	195	110 x 4 x 135	75/80 x 105	2,1	200
dpg-125.050	125 x 30	155	80 x 4 x 105	75/80 x 60	0,9	110



Luftrollen | Bockrolle

Article-Nr.	Abmessung B x T (mm)	Bauhöhe mm	Plattengröße mm	Lochabstände mm	Gewicht kg	Traglast kg	Druck bar
bpl-230.000	230 x 65	250	110 x 4 x 135	75/80 x 105	2,0	130	3,5
bpl-200.000	200 x 50	235	110 x 4 x 135	75/80 x 105	1,9	75	2,5
bpl-150.001	150 x 30	178	80 x 4 x 105	75/80 x 60	0,8	50	2,5



Luftrollen | Lenkrolle

Article-Nr.	Abmessung B x T (mm)	Bauhöhe mm	Plattengröße mm	Lochabstände mm	Gewicht kg	Traglast kg	Druck bar
lpl-230.000	230 x 65	250	110 x 4 x 135	75/80 x 105	2,5	130	3,5
lpl-200.000	200 x 50	235	110 x 4 x 135	75/80 x 105	2,3	75	2,5
lpl-150.001	150 x 30	178	80 x 4 x 105	75/80 x 60	1,0	50	2,5



Luftrollen | Bremsrolle

Article-Nr.	Abmessung B x T (mm)	Bauhöhe mm	Plattengröße mm	Lochabstände mm	Gewicht kg	Traglast kg	Druck bar
dpl-230.000	230 x 65	250	110 x 4 x 135	75/80 x 105	2,9	130	3,5
dpl-200.000	200 x 50	235	110 x 4 x 135	75/80 x 105	2,7	75	2,5
dpl-150.001	150 x 30	178	80 x 4 x 105	75/80 x 60	1,3	50	2,5



Polyamidrollen
Luftrollen

Polyamidrollen | Bockrolle | 75° Shore D

Artikel-Nr.	Abmessung B x T (mm)	Bauhöhe mm	Plattengröße mm	Lochabstände mm	Gewicht kg	Traglast kg
bpp-200.002	200 x 50	235	110 x 4 x 135	75/80 x 105	1,9	350
bpp-150.000	150 x 40	185	110 x 4 x 135	75/80 x 105	1,5	350
bpp-125.002	125 x 38	155	80 x 4 x 105	75/80 x 60	1,3	200



Polyamidrollen | Lenkrolle | 75° Shore D

Artikel-Nr.	Abmessung B x T (mm)	Bauhöhe mm	Plattengröße mm	Lochabstände mm	Gewicht kg	Traglast kg
lpp-200.002	200 x 50	235	110 x 4 x 135	75/80 x 105	2,3	350
lpp-150.000	150 x 40	185	110 x 4 x 135	75/80 x 105	1,8	350
lpp-125.008	125 x 38	155	80 x 4 x 105	75/80 x 60	1,5	200



Polyamidrollen | Bremsrolle | 75° Shore D

Artikel-Nr.	Abmessung B x T (mm)	Bauhöhe mm	Plattengröße mm	Lochabstände mm	Gewicht kg	Traglast kg
dpp-200.002	200 x 50	235	110 x 4 x 135	75/80 x 105	2,6	350
dpp-150.000	150 x 40	185	110 x 4 x 135	75/80 x 105	2,0	350
dpp-125.002	125 x 38	155	80 x 4 x 105	75/80 x 60	1,7	200



MEHRPREIS für Polyamidrollen | Satz | 75° Shore D

Artikel-Nr.	Abmessung B x T (mm)
rsa-200.014	200 x 50
rsa-150.014	150 x 40
rsa-125.014	125 x 38

Im Austausch gegen Standardausführung
Ausrüstung nur werkseitig

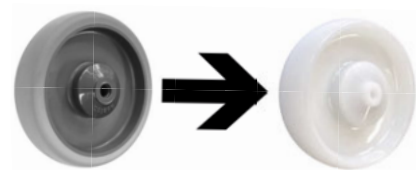

MEHRPREIS für Luftrollen | Satz (Achtung: geringere Traglast)

Artikel-Nr.	Abmessung B x T (mm)	Traglast / Gerät kg
rsa-230.003	230 x 65	390 anstatt 160 x 40, 200 x 40 TG**
rsa-200.003	200 x 50	225 anstatt 160 x 40, 200 x 40 TG**
rsa-150.002	150 x 30	150 anstatt 125 x 30 TG**

Im Austausch gegen Standardausführung
Ausrüstung nur werkseitig

**TG = Thermoplastische Gummibereifung



Elastikvollgummirollen
Polyurethanrollen



auch in grau erhältlich



Elastikvollgummirollen | Bockrolle | 72° Shore A

Artikel-Nr.	Abmessung B x T (mm)	Bauhöhe mm	Plattengröße mm	Lochabstände mm	Gewicht kg	Traglast kg
bpg-200.006	200 x 50	235	110 x 4 x 135	75/80 x 105	2,8	350
bpg-160.007	160 x 50	195	110 x 4 x 135	75/80 x 105	2,1	300
bpg-125.007	125 x 40	155	80 x 4 x 105	75/80 x 60	1,5	200



auch in grau erhältlich



Elastikvollgummirollen | Lenkrolle | 72° Shore A

Artikel-Nr.	Abmessung B x T (mm)	Bauhöhe mm	Plattengröße mm	Lochabstände mm	Gewicht kg	Traglast kg
lpg-200.006	200 x 50	235	110 x 4 x 135	75/80 x 105	3,0	350
lpg-160.007	160 x 50	195	110 x 4 x 135	75/80 x 105	2,3	300
lpg-125.007	125 x 40	155	80 x 4 x 105	75/80 x 60	1,6	200



auch in grau erhältlich



Elastikvollgummirollen | Bremsrolle | 72° Shore A

Artikel-Nr.	Abmessung B x T (mm)	Bauhöhe mm	Plattengröße mm	Lochabstände mm	Gewicht kg	Traglast kg
dpg-200.006	200 x 50	235	110 x 4 x 135	75/80 x 105	3,3	350
dpg-160.007	160 x 50	195	110 x 4 x 135	75/80 x 105	2,6	300
dpg-125.007	125 x 40	155	80 x 4 x 105	75/80 x 60	1,9	200

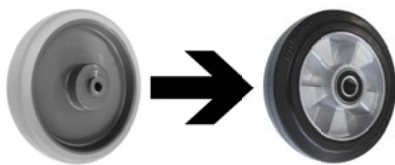

■ MEHRPREIS für Elastikvollgummirollen | Satz | 72° Shore A

Artikel-Nr.	Abmessung B x T (mm)
rsa-200.012	200 x 50
rsa-160.018	160 x 50
rsa-125.012	125 x 40

Im Austausch gegen Standardausführung
Ausrüstung nur werkseitig



Polyurethanrollen | Bockrolle, Lenkrolle, Bremsrolle | 92° Shore A

Artikel-Nr.	Abmessung B x T (mm)	Bauhöhe mm	Plattengröße mm	Lochabstände mm	Gewicht kg	Traglast kg
bpt-200.001	200 x 50	235	110 x 4 x 135	75/80 x 105	2,5	500
lpt-200.007	200 x 50	235	110 x 4 x 135	75/80 x 105	2,9	500
dpt-200.001	200 x 50	235	110 x 4 x 135	75/80 x 105	3,4	500

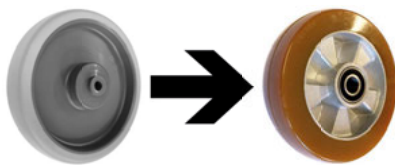

■ MEHRPREIS für Polyurethanrollen | Satz | 92° Shore A

Artikel-Nr.	Abmessung B x T (mm)
rsa-200.063	200 x 50

Im Austausch gegen Standardausführung
Ausrüstung nur werkseitig



ESD Rollen | Bockrolle | 65° Shore A

Artikel-Nr.	Abmessung B x T (mm)	Bauhöhe mm	Plattengröße mm	Lochabstände mm	Gewicht kg	Traglast kg
bpg-200.036	200 x 40	235	110 x 4 x 135	75/80 x 105	1,6	225
bpg-160.036	160 x 40	195	110 x 4 x 135	75/80 x 105	1,4	200
bpg-125.036	125 x 32	155	80 x 4 x 105	75/80 x 60	0,8	110



ESD Rollen | Lenkrolle | 65° Shore A

Artikel-Nr.	Abmessung B x T (mm)	Bauhöhe mm	Plattengröße mm	Lochabstände mm	Gewicht kg	Traglast kg
lpg-200.036	200 x 40	235	110 x 4 x 135	75/80 x 105	2,0	225
lpg-160.036	160 x 40	195	110 x 4 x 135	75/80 x 105	1,7	200
lpg-125.036	125 x 32	155	80 x 4 x 105	75/80 x 60	1,0	110



ESD Rollen | Bremsrolle | 65° Shore A

Artikel-Nr.	Abmessung B x T (mm)	Bauhöhe mm	Plattengröße mm	Lochabstände mm	Gewicht kg	Traglast kg
dpg-200.036	200 x 40	235	110 x 4 x 135	75/80 x 105	2,4	225
dpg-160.036	160 x 40	195	110 x 4 x 135	75/80 x 105	2,1	200
dpg-125.036	125 x 32	155	80 x 4 x 105	75/80 x 60	1,1	110



■ MEHRPREIS für ESD-Rollen | Satz | 65° Shore A

Artikel-Nr.	Abmessung B x T (mm)
rsa-200.016	200 x 40
rsa-160.016	160 x 40
rsa-125.016	125 x 32

Im Austausch gegen Standardausführung
Ausrüstung nur werkseitig

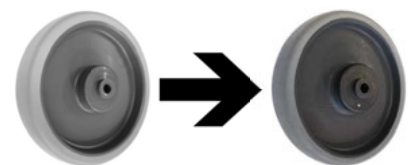

Polyurethanrollen | Bockrolle, Lenkrolle, Bremsrolle | 96° Shore A

Artikel-Nr.	Abmessung B x T (mm)	Bauhöhe mm	Plattengröße mm	Lochabstände mm	Gewicht kg	Traglast kg
bpd-200.000	200 x 50	235	110 x 4 x 135	75/80 x 105	2,5	350
lpd-200.000	200 x 50	235	110 x 4 x 135	75/80 x 105	2,8	350
dpd-200.000	200 x 50	235	110 x 4 x 135	75/80 x 105	3,3	350



■ MEHRPREIS für Polyurethanrollen | Satz | 96° Shore A

Artikel-Nr.	Abmessung B x T (mm)
rsa-200.065	200 x 50

Im Austausch gegen Standardausführung
Ausrüstung nur werkseitig

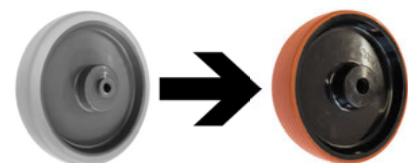

172 ZUBEHÖR KARREN

Luftrad
Vollgummirad
pannensicheres Rad



Luftrad | mit Rillenprofil

Artikel-Nr.	Abmessung B x T (mm)	Gewicht kg	Traglast kg	Druck bar
lug-400.008	400 x 100	2,9	300	2,0



Vollgummirad | 80° Shore A

Artikel-Nr.	Abmessung B x T (mm)	Gewicht kg	Traglast kg
ebg-400.008	400 x 80	11,0	450



Pannensicheres Rad

Artikel-Nr.	Abmessung B x T (mm)	Gewicht kg	Traglast kg
lug-390.003	390 x 90	3,2	150

■ MEHRPREIS für pannensichere Räder | Paar

Artikel-Nr.	Stück	Abmessung B x T (mm)
rsa-390.001	2	390 x 90

Im Austausch gegen Lufträder (400 mm)
Ausrüstung nurwerkseitig



Sicherheitsgriff

Artikel-Nr.	Stück	Gewicht kg
kca-000.160	1	0,2

Kunststoffgleitkufe

Artikel-Nr.	Stück	Gewicht kg	nutzbar für
kap-710.009	1	0,3	passende Karren

Kunststoffkappen

Artikel-Nr.	Stück	Gewicht kg	nutzbar für	Ø mm
k00-000.186	1	0,1	lug-260.008	117
k00-000.257	1	0,1	ebg-260.000	192

Gasdruckfeder

Artikel-Nr.	Version	Gewicht kg	nutzbar für
k00-000.228	neu	0,4	Reifenkarren
k00-000.178	alt	0,1	Reifenkarren



Luftrad | mit Rillenprofil

Artikel-Nr.	Abmessung B x T (mm)	Gewicht kg	Traglast kg	Druck bar
lug-260.008	260 x 85	1,5	150	2,5

Vollgummirad | mit Rillenprofil

Article-Nr.	Abmessung B x T (mm)	Gewicht kg	Traglast kg
ebg-260.000	260 x 65	2,5	200

Pannensicheres Rad

Article-Nr.	Abmessung B x T (mm)	Gewicht kg	Traglast kg
lug-260.011	260 x 85	1,5	150

■ MERKMALE

- rollt über 30% leichter
- weniger Schmutzaufnahme durch Rillenprofil
- geräuscharmer Lauf durch Rillenprofil



■ MEHRPREIS für pannensichere Räder | Paar

Artikel-Nr.	Stück	Abmessung B x T (mm)
rsa-260.005	2	260 x 85

Im Austausch gegen Lufträder (260 mm)
Ausrüstung nur werkseitig

optionale Ladeflächen
Staplertaschen

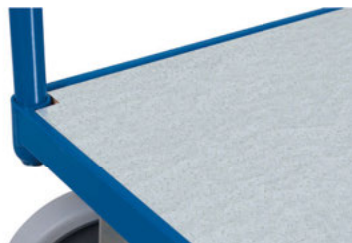
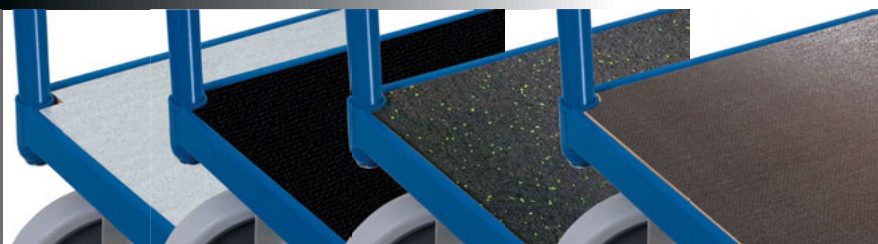

MEHRPREIS für Zinkblechladefläche

Artikel-Nr.	Abmessung B x T (mm)
zsw-500.500	850 x 500
zsw-600.500	1000 x 600
zsw-700.500	1000 x 700
zsw-800.500	1200 x 800

Ausrüstung nur werkseitig

- MERKMALE**
- verzinktes Stahlblech über Ladefläche gekantet

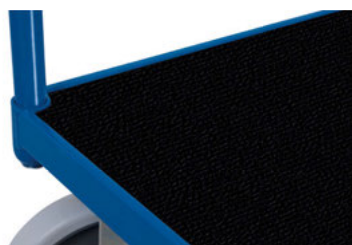

MEHRPREIS für Kunststoffladefläche

Artikel-Nr.	Abmessung B x T (mm)
zsw-500.600	850 x 500
zsw-600.602	1000 x 600
zsw-700.600	1000 x 700
zsw-800.600	1200 x 800

Ausrüstung nur werkseitig

- MERKMALE**
- abriebfeste Oberfläche
 - wetterbeständig
 - öl- und weitgehend säurefest
 - recyclingfähig

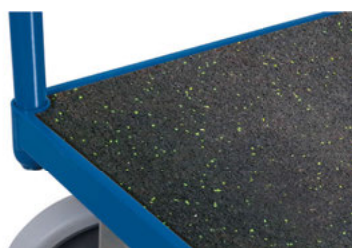

MEHRPREIS für Gummimatte | schwarz

Artikel-Nr.	Abmessung B x T (mm)
zsw-500.630	850 x 500
zsw-600.630	1000 x 600
zsw-700.630	1000 x 700
zsw-800.630	1200 x 800

Ausrüstung nur werkseitig

NEU

- MERKMALE**
- aus Gummigranulat PKD720
 - 3 mm stark
 - auf Ladefläche geklebt
 - rutschhemmend

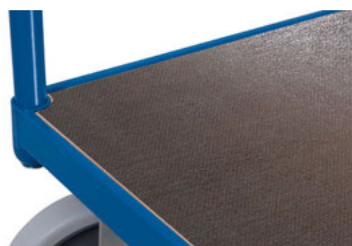

MEHRPREIS für Ladefläche aus Sperrholz film-/siebbeschichtet

Artikel-Nr.	Abmessung B x T (mm)
zsw-500.740	850 x 500
zsw-600.740	1000 x 600
zsw-700.740	1000 x 700
zsw-800.740	1200 x 800

Ausrüstung nur werkseitig

NEU

- MERKMALE**
- film-/siebbeschichtet
 - Siebdruckoberfläche nach oben zeigend
 - rutschhemmend



MEHRPREIS für Staplertaschen aus Flachstahl

Artikel-Nr. /Farbe	Abmessung B x H (mm)
zsw-000.210 / AG	200 x 100

Ausrüstung nur werkseitig

- MERKMALE**
- 2 Staplertaschen an einer Längsseite
 - nur für Wagen mit einer Tiefe von mind. 600 mm



Schreibtafel
 Drahtkorb
 Stoßschutzleiste/Abweisrollen
 2 Lenkrollen

Schreibtafel für Format DIN A4

Artikel-Nr.	Dekor	Format DIN	Gewicht kg
zsw-000.000	Buche	A4 hoch	1,0
zsw-000.003	Buche	A4 quer	1,5
zsw-000.000/G	Grau	A4 hoch	1,0
zsw-000.003/G	Grau	A4 quer	1,5

■ MERKMALE

- aus Holzwerkstoffplatte, Oberfläche Buchendekor oder dunkelgrau beschichtet
- mit Papierklammer und Bleistiftablage
- Befestigung mit Rohrschellen am Schiebbügel



für Artikel der Seite 16

Drahtkorb zum Einhängen

Artikel-Nr.	Abmessung B x T x H (mm)	Gewicht kg
zu-so-1073	520 x 200 x 230	1,5



Stoßschutzleiste aus Kunststoffprofil

Artikel-Nr.	Abmessung H (mm)
zsw-000.030	30

Ausrüstung nur werkseitig

■ MERKMALE

- Befestigung erfolgt um den Grundrahmen, so schützen Sie Türdurchgänge und Wände vor Beschädigungen, Schrammen usw.
- nachträglich nicht montierbar!
- nur für Konstruktion aus L-Profil



Abweisrollen aus hellgrauem Kunststoff

Artikel-Nr.	Abmessung B x T (mm)
zsw-000.002	100 x 24

Ausrüstung nur werkseitig

■ MERKMALE

- geeignet für enge Transportwege, um z.B. Wände vor Beschädigungen und Schrammen usw. zu schützen
- Gesamtbreite erhöht sich um 70 mm
- 1 Satz = 4 Stück
- nachträglich nicht montierbar!



■ MEHRPREIS für 2 Lenkrollen

Artikel-Nr.	Art Bereifung
rsa-000.000	TG = Thermoplastische Gummibereifung
rsa-000.004	L = Luftbereifung
rsa-000.005	EV = Elastikvollgummibereifung

Ausrüstung nur werkseitig

■ MERKMALE

- der Wagen wird sehr wendig und kann auf der Stelle drehen

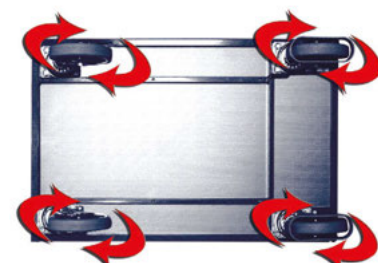

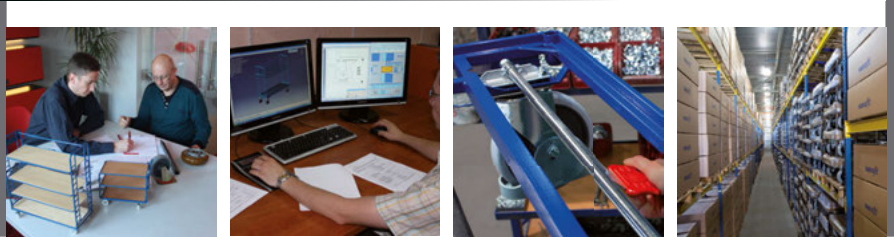

Sonderanfertigungen – unser Tagesgeschäft!

VERÄNDERBAR VARIOfit® ist die Marke, die für besonders variable Transportgeräte steht.

KUNDENORIENTIERT Über diese Produktvarianten hinaus bieten die VARIOfit®-Produkte nahezu unbegrenzte Anpassungsmöglichkeiten, ganz nach den jeweiligen Wünschen des Kunden.

SERVICE Durch einen neu konzipierten Produktionsbereich für Sonderanfertigungen haben wir die Möglichkeit geschaffen, neben den gewohnten Großmengen auch Musterlieferungen und Kleinserien (bereits ab 1 Stück) anbieten und liefern zu können. Ansichtszeichnungen zur Freigabe des Produkts, kurze Lieferzeiten und angemessene Preise gehören für uns zu unserem Service.

ENTWICKLUNG Täglich entwickeln und produzieren wir Sonderanfertigungen anhand kundenseitig gestellter Anforderungen. In enger Zusammenarbeit mit unseren Kunden analysieren wir Parameter wie Einsatzbereich, Handling, Arbeitsabläufe etc. um den „Maßanzug“ für ihr Transportgut zu konstruieren. Ein Kundenbesuch vor Ort ist für uns dabei selbstverständlich.

Wir bieten Ihnen Produkte in ...

- Sonderabmessungen
- Sonderfarben
- kompletten Neukonstruktionen für kundenspezifische Einsatzzwecke



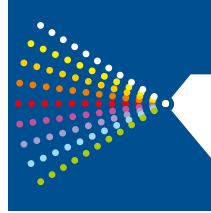

Sonderfarbe – je nach Einsatzzweck

BUNTE VIELFALT Passen Sie die Transportgeräte nicht nur technisch, sondern auch optisch Ihren Wünschen, Anforderungen und Gegebenheiten an.

IMAGEFARBE „Corporate Identity“ ist nur einer von vielen Gründen, der für eine optische Abhebung vom Standard spricht.

VEREDELUNG In gewohnter **VARIOfit®**-Qualität erfolgt nach gründlicher Vorbehandlung die Veredelung der Oberfläche in unserer automatischen Pulverbeschichtungsanlage.

SCHUTZSCHICHT Durch die Pulverbeschichtung wird ein dauerhafter Oberflächenschutz sowie Schlag- und Kratzfestigkeit gewährleistet.

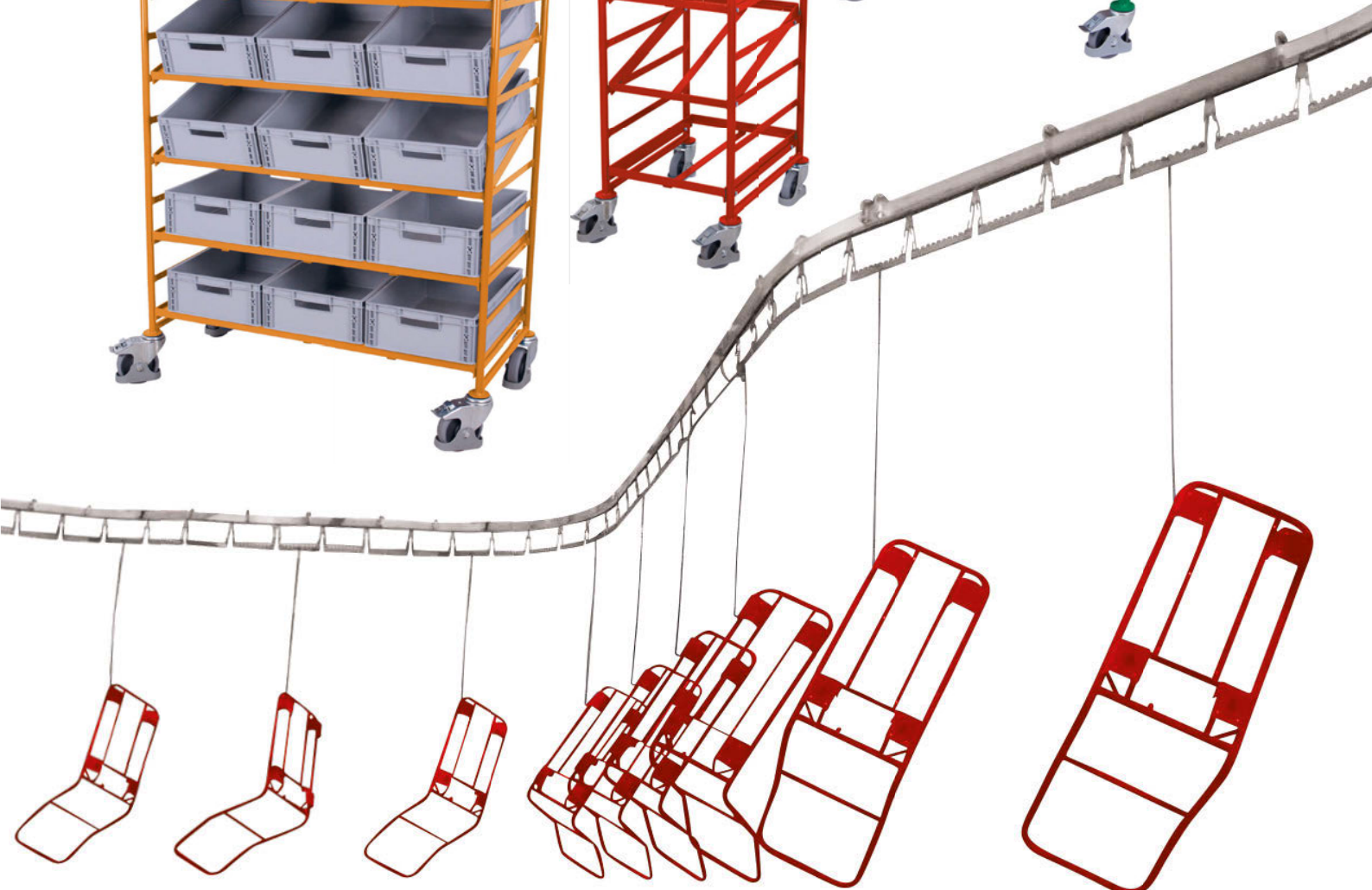
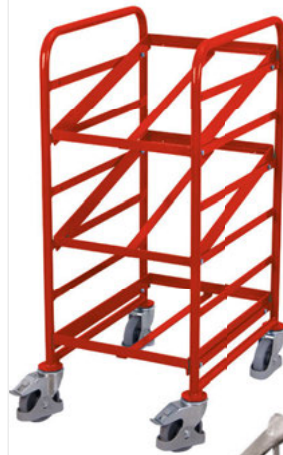

Stichwörter

A	SEITE	E	SEITE	I	SEITE
Ablasshahn	29, 126, 160 (Zubehör)	EasySTOP (Erklärung)	2, 5, 6, 7	Industrieanhänger	152-153
Abrollsicherung	86-87	Elastikvollgummirad	167 + 170 (Zubehör)		
Abbrutschsicherung	84	Elektrisch leitfähig (ESD)	66-75, 167 + 171 (Zubehör)	K	
Abweisrollen	175 (Zubehör)	Erweiterungsrohr	117	Kantenschutz	116, 158-159, 175 (Zubehör)
Aktenwagen	158-159	ESD-Rad	167 + 171 (Zubehör)	Kasten-Etagenwagen	34-43, 47-49, 66-68 + 70 (ESD)
Aluminiumkarren	103-105, 108-110	ESD-Wagen	66-75	Kastenwagen	20-21
Aluminium Magazinwagen	10, 15	Etagenwagen	30-33, 35-46, 66-69 (ESD)	Kehrrichtwagen	161
Aluminium Tischwagen	24	Eurokästen	47-52, 56-64, 70-71 (ESD), 94	Kettensicherung	118-121
Anhänger	140-145, 152-153	Eurokastenwagen	47-49, 70 (ESD)	Kippaufsatz	130
Antirutschbelag	44, 110, 154, 156	Euro-System-Roller	56-63, 72 (ESD)	Kistenroller	55
Antistatisch (ESD)	66-75, 167 + 171 (Zubehör)			Klappbügelwagen	14-15
Auffangwanne	29, 125-126	F		Klappkarre	113
Aufsatzrahmen	129	Fahrradanhänger	142	Klappschaufel	100, 113, 104 (Aluminium)
		Fangecken	128-131	Klemmvorrichtung	136-137
B		Fasshandling	122-126	Kommissionierwagen	93-95
Beistellwagen	50-51, 70 (ESD)	Fasskarre	122, 124	Kugelpfanne	146-148
Blechkastenwagen	21	Fasskipper	125	Kunststoffgleitkufe	96, 99-100, 103-104, 122, 173 (Zubehör)
Bremshebel	90-91, 112	Fassroller	122	Kunststoffkappe	173 (Zubehör)
Büchertransportwagen	158	Fasswagen	123, 126	Kunststoffkiste	47-48, 50-51, 62, 64
		Flaschenwagen	121	Kunststoffladefläche	174 (Zubehör)
C		Flügeltür	40-43, 66-68 + 75 (ESD), 76-82	Kupplung	6, 95, 131, 142, 145, 152
C+C Wagen	16				
		G		L	
D		Gabelträger	85	Ladeplattform	90-91
Deichsel	95, 131, 140-145, 152	Gabelzinken	90-91	Langmaterialroller	149
Distanzstück	116	Gasdruckfeder	21, 93, 97, 114-115, 173 (Zubehör)	Langmaterialwagen	149
Doppel-Schiebebügelwagen	9	Gerätekarren	111	Leichte Klappkarre	113
Doppel-Stirnwandwagen	11-13	Gitterrost	29, 126	Luftrad	96, 167-168, 172-173 (Zubehör)
Dorn	90	Gleitkufen	96, 99-100, 103-104, 122, 173 (Zubehör)		
Dornträger	85	Griffroller	64-65, 70 (ESD)	M	
Drahtgitter Systemwagen	11, 18	Gummimatte	174 (Zubehör)	Magazinwagen	10
Drahtgitter Etagenwagen	40-41, 45-46, 67 (ESD), 94-95, 159			Materialheber	90-91
Drahtgitter Werkstückwagen	84	H		Materialkiste	83, 85
Drahtkastenwagen	20-21	Handpritschenwagen	143-145	Materialkasten	85
Drahtkorb	175 (Zubehör)	Handwagen	140-141	Materialständer	52-53, 71 (ESD)
Drehschemellenkung	152	Hebelroller	146-147	Möbelhund®	154-156
Dreiwand-		Holzkastenwagen	20-21	Möbelhund® Europa	155
<i>Systemwagen</i>	11-13			Möbelhundsammler	154
<i>Etagenwagen</i>	34-35, 37-38			Möbelkarre	110
<i>Schwerlastwagen</i>	151				

Stichwörter

O	SEITE	S	SEITE	T	SEITE
Öldichte Ladefläche	28-29, 125-126	Schrank	75 (ESD), 76-82	Totmannbremse (Erklärung)	164
P		Schreibtafel	175 (Zubehör)	<i>Etagenwagen</i>	32, 36
Paketroller	113	Schrumpfschlauch	86-87, 123	<i>Flaschen- und Fasshandling</i>	121, 123
Paketwagen	34	Schublade	22-23, 73 + 75 (ESD), 76-82	<i>Schiebebügel-/Klappwagen</i>	10, 14
Palettenaufsatz	132-139	Schubladeneinteilungsset	80-81	<i>Tischwagen</i>	23
Palettenfahrgestell	128-131	Schubladenschrank	73 + 75 (ESD), 76-82	Tragarmwagen	86-87
Pannensichere Räder	172-173 (Zubehör)	Schüttgut	160	Tragholme	111
Plattenkarre	89	Schutzleiste	158-159, 175 (Zubehör)	Trenngitter	132-133
Plattenständer	19	Schwerlast - <i>Fahrgestell</i>	128	Treppenkarre	106-109
Plattenwagen	19, 88	<i>Handpritschenwagen</i>	143-144	Triple-Dog	156
Plattformwagen	7	<i>Schiebebügelwagen</i>	13	Trittstufen	93, 95
Polyamidrad	167 + 169 (Zubehör)	<i>Systemwagen</i>	8	U	
Polyurethanrad	167 + 170-171 (Zubehör)	<i>Rungenwagen</i>	150-152	Überfahrbrücke	162
R		<i>Tischwagen</i>	27	V	
Rampe	162	<i>Werkstattwagen</i>	79	Verzinkte(s)	
Radstern	106-109, 111	Seitenbügelwagen	16, 18-19	<i>Etagenwagen</i>	42-43, 46, 68 (ESD), 94
Reflektoren	140-145	Selbstkipper	160	<i>Palettenhandling</i>	133, 135, 137, 139
Reifenkarre	114-115	Sicherheitsgriff	173 (Zubehör)	<i>Reifenkarren</i>	115
Reifenregal	115-117	Sicherheitshebelroller	147	<i>Tischwagen</i>	26
Reifenwagen	115-117	Siebdruckplatte	174 (Zubehör)	Vierwand -	
Riefengummi	15, 55, 155, 157	Sperrgutkarre	112	<i>Etagenwagen</i>	37, 40-43, 67-68 (ESD), 151
Rohrbügel	19	Stahlflaschenkarre	118-121	<i>Kastenwagen</i>	20-21
Rohrträger	85	Stahlflaschenständer	121	<i>Paketwagen</i>	34-35
Rollenkarre	141	Stahlrohrkarre	97-102	<i>Systemwagen</i>	11-13
Rollenständer	141	Standfüße	19, 115, 117, 126, 141, 146	Vollgummirad	96, 172-173 (Zubehör)
Rollladen	159	Stapelbar	132-139, 146	W	
Rollplatte	146-148	Stapelecken	146	Wasserfest verleimt	174 (Zubehör)
Rungenwagen	149-150	Staplertaschen	174 (Zubehör)	Wellenträger	85
Rutschhemmend	174 (Zubehör)	Stirnwandwagen	11-13, 150-151	Werkstattwagen	75 (ESD), 76-83
S		Stuhlkarre	110	Werkstückwagen	84-85
Schiebe-/Ziehbügel	40-43, 66-68, 95, 117, 164	Stützrad	97, 112, 114, 120, 123-124	Werkzeughaltersortiment	83
Schiebebügelwagen	8-10, 72 (ESD), 126	System-Roller	56-63, 72 (ESD)	Werkzeugkiste	83, 85, 120
Schloss		Systemwagen mit Rohrbügel	19	Werkzeugwand	83
<i>Aktenwagen</i>	158-159	T		Wertstoffsammler	161
<i>Etagenwagen</i>	40-43, 66-68 (ESD)	Tablett	30-33	Z	
<i>Entsorgung</i>	161	Teleskop Reifenkarre	114	Zinkblechladefläche	26, 174 (Zubehör)
<i>Kasten-/Tischwagen</i>	21-23	Tischwagen	9, 22-29, 73-74 (ESD)	Zugöse	131, 145, 152
<i>Werkstattwagen</i>	75 (ESD), 76-82	Tisch-Heberoller	157		



Ihr **VARIOfit**® Händler

